

# tarif 2024

---

executive  
operative  
contract  
wait  
elements

**MILANI**

# Une histoire de femmes et de familles

L'histoire de Milani commence dans les collines d'Asolo, de la "ville aux cent horizons", comme décrit Giosuè Carducci. Elle se développe alors en aval, à la frontière entre les provinces de Venise et Trévise, dans le territoire historique des Villas Vénitiennes, qui abrite aujourd'hui l'un des plus grands pôles italiens spécialisés en la tapisserie d'ameublement et meubles. C'est un projet de famille qui, partie dans les ans 70, depuis le Deux mille marche sur les jambes de trois jeunes femmes.

---

## Les origines

Fin des ans 1960. A Asolo, tout le monde dit que Luigina Serafin a ce qu'il faut. Elle suit depuis son plus jeune âge des cours de coupe et de couture et travaille pour certaines entreprises du territoire. Son mari, Rino Milani, travaille pour des fabricants de structures de sièges. Il est un soudeur avec des compétences manuelles innées, une connaissance approfondie des matériaux et une forte intuition du design.

Milani est né d'ici, de cette union, de la concrétude, l'artisanat, l'amour pour le bien fait et la capacité de le construire; penser à travers les mains, pour créer chaque jour quelque chose de nouveau.

---

## L'intuition

Qu'obtient-on en combinant tissus et métiers à tisser ? Fauteuils.

Ce qui pour Milani, surtout au début, sera fauteuils de bureau. Des produits qui font la philosophie de Luigina et Rino : si le travail ennoblit l'homme, la bonne chaise - confortable, fonctionnelle, agréable au toucher et à l'oeil - ennoblit le travailleur, car il l'accompagne et le soutient tous les jours.

En 1975, Luigina Serafin crée sa société individuelle; au début des ans 1980, le couple Serafin-Milani développe ensemble les premiers prototypes de des sièges pour le bureau.

---

## La famille. Les femmes

La famille s'agrandit : aux filles aînées, Francesca et Giuliana, rejoint également en 1975 Nicoletta. Leur terrain de jeu est la tapisserie d'ameublement de l'entrepôt près de chez eux où ils apprennent les gestes de travail presque pour le plaisir.

En 1986, l'entreprise individuelle Luigina Serafin se transforme en société Serafin et Milani Snc. Le business est à la hausse; Francesca et Giuliana décident de mettre leur talents au service de l'entreprise.





---

## L'élan

Les espaces s'élargissent : en 1981, avec l'aide de ses dix frères, Rino construit une nouvelle usine.

Pour améliorer la production, il compte sur son tempérament d'inventeur. La nuit, il conçoit de nouvelles machines si ingénieuses qu'elles ont été copiées aussi par d'autres réalités. Aujourd'hui, quelques exemples de "machines à papa", comme tout le monde les appelle, sont encore préservés fonctionnants dans l'atelier. C'est ainsi que Serafin e Milani en tant que sous-traitant arrive à produire des produits best-seller pour ses clients. Déclenchant la réputation et la croissance des revenus qui l'aident concevoir la prochaine étape : l'achat d'un nouveau bâtiment en 1989 à Meolo, dans la province de Venise.

---

## Le saut

Le siège a été inauguré le 1er janvier 1993 à Méolo. Les premiers contacts avec des clients étrangers arrivent, en France et à Paris notamment, qui resteront des marchés de référence.

Milani Srl né en 1997; l'entreprise est en plein essor. Début 2000, Nicoletta Milani termine l'université et décide de rejoindre l'entreprise, où initie un processus de reconversion et de développement.

---

## La crise et le développement

La période de deux ans 2002/2003 est une période difficile pour le marché italien attaqué par la production étrangère. Une crise annonciatrice, cependant, aussi de nouvelles opportunités, Milani décide de parier sur un propre production. Pour évoluer totalement de sous-traitant à l'éditeur de produits avec un catalogue personnalisé. Parier sur soi se révèle une stratégie gagnante : en 2006 Milani enregistre une augmentation de son chiffre d'affaires de + 60 %. En 2009, des collaborations externes avec architectes et designers sont lancées pour concevoir de nouveaux produits.

Il est temps d'appuyer sur l'accélérateur sur les marchés internationaux, à partir de l'Europe. En 2010 un showroom a été inauguré à Londres, en 2016 c'est l'heure de New York.



---

## Présent et futur

40 ans après l'ouverture de l'entreprise individuelle Luigina Serafin, et quelques kilomètres de distance des collines d'Asolo, en 2015 est inauguré le nouveau siège social à Roncade (TV) destiné à la production et aux bureaux.

L'usine de Meolo est reconvertie en showroom et espace d'accueil des clients.

En 2018, Milani présente le nouveau catalogue riche de nouveautés pour le bureau et au-delà : l'intérêt s'étend aussi à l'univers du contrat.

En 2020 il est inauguré un nouvel espace d'exposition à Milan, au cœur du Brera Design District : l'entreprise rejoint le projet Pianca & Partners, pôle contract avec un showroom de 900 m<sup>2</sup> signé par Calvi Brambilla.

En 2021 les produits Milani arrivent aussi dans le monde de l'habitat.

# Informations importantes - Options

---

## Compilation des commandes

Nous recommandons à nos clients de formuler des commandes en précisant clairement : nom et code article, finition du revêtement, quantité, lieu de destination (avec les spécificités de la zone, par exemple : zone à circulation restreinte, rues étroites et non accessibles à tous les moyens), livraison spécifications, numéros de téléphone, heures d'ouverture / réception des marchandises.

---

## Délai de livraison

Les délais de livraison sont indiqués dans la dernière colonne de la confirmation de commande. Les dates affichées, à quelques exceptions près, indiquent le vendredi et c'est toujours le dernier jour disponible, sauf accords pris avec le client.

Dans des conditions normales de circulation, de grèves et/ou d'événements naturels, la journée signalée est donc en dépassement.

---

## Échantillons

Milani S.r.l. fait la promotion de ses produits en proposant des échantillons avec des remises extra et une livraison gratuite sans minimum de commande, sauf accord contraire. La remise sera appliquée pour un seul article par famille de produits et uniquement dans les finitions : TS2, TS3.

---

## Demandes de livraison spéciales / camions avec hayon élévateur / portage

Les marchandises sont livrées franco de port au lieu de destination et dans des conditions d'accessibilité libre et totale au lieu de déchargement.

Les marchandises sont retournées avec des véhicules de séries non équipés de hayons élévateurs ou de transpalettes.

Sur demande et après accord selon disponibilité et frais, Milani S.r.l. fournit des camions avec hayon élévateur au prix accordé selon devis. En outre, sur demande, Milani S.r.l. offre le service de portage/livraison à l'étage qui sera facturé au prix coûtant. Il est nécessaire pour le client de signaler toute spécification concernant les conditions de livraison au moment de la commande.

---

## Emballage

Les marchandises sont livrées emballées dans des cartons ou protégées par du papier bulle. Si le client demande par écrit un emballage différent de la série afin d'assurer l'intégrité de la marchandise pendant le transport, celui-ci sera facturé au prix coûtant.

Si Milani S.r.l. estime que, afin d'assurer l'intégrité de la marchandise pendant le transport, d'autres types d'emballage doivent être utilisés, ils seront facturés sur la facture au prix coûtant : tel emballage ne sera pas accepté en retour à Milani S.r.l.

---

## Montage

Le montage est à la charge du client.

Si le client demande que les produits soient complètement assemblés, où possible Milani S.r.l. facturera le supplément de main-d'œuvre et de transport en fonction de la quantité et du modèle.

---

## Tissu client / tissus hors du dossier

Milani S.r.l. met à disposition la fabrication de ses produits avec des revêtements fournis par le client. Milani S.r.l. cependant, se réserve le droit de réserver et d'approuver la fabrication en fonction du type de revêtement fourni.

Le métrage requis dépend du type de produit commandé et du type de revêtement. Le service commercial de Milani S.r.l. est disponible pour fournir la quantité nécessaire de compteurs. Le prix de référence des produits avec tissu client est celui de la catégorie TS2 sauf pour le cuir, pour lequel Milani fournira un devis spécifique.

Milani S.r.l. est également disponible pour fournir des tissus hors catalogue, sur demande nous vous enverrons un devis pour le modèle revêtu du tissu spécifique.

---

## Tolérances du tissu

Les couleurs des tissus et cuirs des échantillons ne sont données qu'à titre indicatif, car il n'est techniquement pas possible d'assurer l'homogénéité des couleurs d'un lot à l'autre.

Pour ces raisons, la société Milani S.r.l. dans une commande de finition elle n'est pas responsable de l'égalité du revêtement entre la composition originale et les éléments complémentaires, quel que soit le laps de temps.

# Garantie

---

## Mesures, poids, volumes

Les mesures, poids et volumes se réfèrent à l'article sur la photo dans la liste de prix.

Il s'agit de données indicatives, car elles peuvent évoluer en fonction du choix effectué parmi les variantes proposées pour chaque produit.

Pour toute information à ce sujet, contactez notre bureau technique/commercial et/ou reportez-vous aux spécifications indiquées dans les fiches techniques.

---

## Mousse ignifuge

Certains modèles offerts de Milani sont proposés avec mousse normale et en mousse ignifuge en option avec un surcoût qui est indiqué au tarif selon le modèle. Tous nos produits rembourrés sont fabriqués avec de la résine polyuréthane sans CFC.

---

## Réserve de bon de livraison

Il est recommandé aux clients de toujours apposer le réserve sur le bon de livraison du transporteur en écrivant "avec réserve"-

Ce n'est qu'ainsi que le client peut se considérer comme protégé contre les dommages causés par une mauvaise manipulation pendant le transport.

---

## Formulaire de réclamation client

Milani S.r.l. promeut l'utilisation du « formulaire de réclamation client » pour la communication des non-conformités relatives à ses articles achetés.

Le formulaire sera disponible sur demande auprès du bureau de vente de Milani S.r.l.

---

## Composants

Milani S.r.l. propose la vente de composants génériques pour plusieurs de ses sessions qui peuvent être remplacés sur les produits Milani S.r.l. déjà acheté.

La garantie offerte par Milani S.r.l. est de 5 ans pour une utilisation de maximum 8 h, pour 220 jours par an.

La garantie est valide:

- A partir du moment que les défauts de fabrication sont communiqués par le distributeur à Milani S.r.l. et en tout cas dans 20 jours de la date de réception de la marchandise.
- Si le Client fournira à Milani S.r.l. tous les données relatives au produit acheté (date, code, détails) ainsi que le bon de livraison. La communication du défaut devra être communiqué par écrit à [customercare@sm-milani.com](mailto:customercare@sm-milani.com) avec une description précise du problème, incluant aussi des photos ou vidéos afin de bien comprendre la nature du défaut.
- Pendant 24 mois à partir de la date d'achat pour toutes les parties mécaniques sujettes à usure (roulettes, vérins, mécanismes).
- Pendant 60 mois sur les composants abimés, en cas de problèmes structurels ou dommages non causés par le Client.
- Pendant 6 mois de la date d'achat pour défauts de tapisserie (déchirures, coupes...) confirmés de part de Milani S.r.l. comme défaut de fabrication.

La garantie ne couvre pas:

- Les défauts imputables à une mauvaise utilisation ou à une incorrecte utilisation (ex: roulettes dures pour sols durs) de part de l'utilisateur.
- Les défauts imputables à une excessive utilisation du produit.
- L'usure naturelle des matériaux comme mousse et REVETEMENTS.
- Les défauts causés par les entretiens effectués par du personnel non autorisé par Milani S.r.l.
- Les défauts causés par entretiens et nettoyages avec produits inadaptés.
- Les défauts causés par environnements et atmosphères inadaptés au produit.

En cas de réparation du produit défectueux, l'opérativité de la garantie sera évalué par notre personnel. Si le défaut sera imputable à une mauvaise utilisation, le réparation sera à charge du client.

Les réparations peuvent être faites avec l'envoi du composant conforme (si le défaut est bien défini), ou avec la reprise du produit avec un transporteur nommé par Milani S.r.l.

# Certificats

Les certifications d'usine nous permettent de soutenir une croissance cohérente et organisée, qui vise l'amélioration continue de l'efficacité et de l'efficience. L'organisation de l'entreprise est surveillée en permanence par le biais d'un système intégré de gestion de la qualité / de l'environnement / de la sécurité, qui, dans le respect des règles basé sur le RISK (analyse des risques), permet à l'entreprise de travailler en amont pour résoudre les problèmes et les forces et faiblesses de l'organisation elle-même (SWOT ANALYSYS).

Le service client est également complété par des certifications de produits emis conformément aux réglementations techniques du secteur, faisant appel à des tests spécifiques délivrés par des laboratoires certifiés.

---

## Systeme intégré certifié

qualité ISO 9001



---

## Environnement ISO 14001



---

## Santé et sécurité au travail UNI ISO 45001



---

## Certificats produits





# Légende

NORDIC → FAMILLE

101 - Fauteuil président capitonné → MODELE



## Caractéristiques

- Assise et dossier rembourrés en mousse injectée ignifuge

## Livraison

Volume box: 0,61 m<sup>3</sup>  
Semi-montée  
Poids box: 30,0 Kg

## Certificats

## Garantie

5 ans

## Dimensions

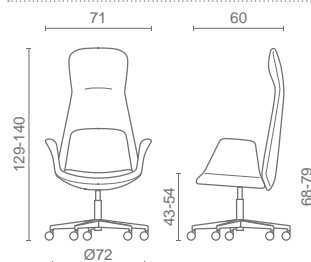

PIETEMENT : 5 branches en aluminium poli BG076.L REVETEMENT: monocolore → CATEGORIE PRINCIPALE

	Code	TS2	TS3	LX	LN	IR	PLUS
mécanisme synchrone automatique MS1AS	NORDIO.101.A01	1.405 €	1.475 €	1.760 €	1.910 €	1.685 €	1.835 €
mécanisme synchrone automatique incorporé MS1AQ	NORDIO.101.A02	1.490 €	1.560 €	1.845 €	1.995 €	1.770 €	1.920 €

CATEGORIE SECONDAIRE

CODE

PRIX pour différents types de revêtement

## EXTRA

	Code	Prix	101	201	301
roulettes Ø65 mm auto-frenées, pour sols durs en PP noir	R27	7 €	•	•	•
roulettes Ø65 mm auto-frenées, pour sols durs, perforées en PP noir	R28	17 €	•	•	•
bicolore	BI	80 €	•	•	•

Indicateur de compatibilité

Code à déclarer dans la commande:

NORDIO.101.A01      FE 0601      +      R28      =      € 1.520,00  
code article      code tissu      extras 1      prix total

## Composants extra

Indiquer le code, si différent de standard (voir tarif):

- supplément roulettes/patins
- suppléments
- accessoires
- prise électrique

## Mesures, poids, volumes

- se réfèrent au produit en photo dans le tarif.
- les données sont indicatives et susceptibles d'évoluer en fonction du choix effectué parmi les variantes prévues pour chaque produit.
- contacter notre bureau technique/commercial et/ou se référer aux spécifications indiquées dans les fiches techniques.

## Informations sur les codes

Important:

- le code indiqué par le client pour la commande, sera transformé en code interne avec la description des caractéristiques du produit;
- Le code utilisé lors de la commande sera indiqué à la fin de la description du produit pour faciliter la vérification.
- le client doit vérifier l'exactitude des données figurant sur la confirmation de commande traitée par Milani S.r.l.

Attention: les données du schéma ci-dessus ne sont qu'à titre indicatif.

# Pièces détachées

PRIX PUBLIC. Veuillez noter que ces composants sont susceptibles de contribution de transport au cas où le montant net n'atteint pas le minimum de commande.

## ACCOUDOIRS



**BR009.N** € 60,00  
jeu d'accoudoirs en nylon réglables en hauteur avec manchette en PU souple.



**BR010.N** € 80,00  
jeu d'accoudoirs en nylon réglables en 4 dimensions avec manchette en PU souple.



**BR010.L** € 145,00  
jeu d'accoudoirs en aluminium poli et structure en nylon noir réglables en 4 dimensions avec manchette en PU souple.



**BR010.W** € 95,00  
jeu d'accoudoirs en aluminium poli et structure en nylon blanc réglables en 4 dimensions avec manchette en PU souple.



**BR196.W** € 105,00  
jeu d'accoudoirs en métal chromé et nylon blanc réglables en 2 dimensions avec manchettes en nylon blanc.

## MECANISMES



**MO11N** € 135,00  
mécanisme basculant décallé noir blocable en 4 positions.



**MS11H** € 45,00  
mécanisme synchrone avec molette de tension blocable en 4 positions.



**MO1AY** € 165,00  
mécanisme basculant décallé poli blocable en 4 positions.



**MS11K** € 90,00  
mécanisme synchrone avec manette de tension blocable en 5 positions.



**MO11Y** € 55,00  
mécanisme basculant centré blocable en position de travail.



**MS11AS** € 100,00  
mécanisme synchrone automatique avec 4 limitations de basculement.



**MO1AV** € 80,00  
mécanisme basculant libre noir avec lift à gaz.



**MG11W** € 40,00  
support pour réglage en hauteur.



**MO1AR** € 95,00  
mécanisme basculant libre poli avec lift à gaz.



**MO1AX** € 65,00  
mécanisme basculant libre noir.



**MO1AW** € 80,00  
mécanisme basculant libre poli.

## PIETEMENTS



**BG064.N** € 60,00  
piètement à 5 branches en nylon noir.



**BG076.N** € 160,00  
piètement à 5 branches en aluminium noir.



**BG064.W** € 75,00  
piètement à 5 branches en nylon blanc.



**BG076.L** € 130,00  
piètement à 5 branches en aluminium poli.



**BG065.N** € 140,00  
piètement à 5 branches en aluminium noir.



**BG040.B** € 120,00  
piètement à 5 branches en aluminium anthracite.



**BG065.L** € 95,00  
piètement à 5 branches en aluminium poli.



**BG040.L** € 115,00  
piètement à 5 branches en aluminium poli.

## ROULETTES et PATINS



**R21** € 40,00  
jeu de roulettes ø 60 mm libres chromés pour sols durs.



**R27** € 25,00  
jeu de roulettes ø 65 mm autofrenées noires pour sols durs.



**R23** € 35,00  
jeu de roulettes ø 60 mm libres blanches pour sols durs.



**R28** € 45,00  
jeu de roulettes ø 65 mm autofrenées perforées noires pour sols durs.



**R24** € 50,00  
jeu de roulettes ø 65 mm autofrenées perforées blanches pour sols durs.



**P03** € 45,00  
patins hauts en métal chromé.



**R26** € 20,00  
jeu de roulettes ø 65 mm autofrenées noires pour sols souples



**P04** € 20,00  
patins hauts en nylon noir.

## LIFTS a GAZ (Spécifier le code précis du modèle du fauteuil où on veut substituer le lift)



**Noir** € 20,00



**Chromés** € 25,00

## REVETEMENTS

TS2 € 60,00 au mètre linéaire

LX € 110,00 au mètre carré

IR € 140,00 au mètre linéaire

TS3 € 75,00 au mètre linéaire

LN € 140,00 au mètre carré

PLUS € 190,00 au mètre linéaire

# Finitions

## TS2

NE ..... tissu antibactérien ignifuge M1

MI ..... tissu ignifuge

ZS ..... similicuir ignifuge

## TS3

RC ..... tissu ignifuge M1

ML ..... tissu ignifuge

ER ..... tissu ignifuge

FE ..... tissu laine ignifuge

SL ..... tissu recyclé ignifuge

CS ..... tissu ignifuge

MA ..... similicuir ignifuge

## PLUS

MX ..... Kvadrat - tissu ignifuge Remix 3

RI ..... Kvadrat - tissu ignifuge Rime

CZ ..... Rubelli - tissu ignifuge Cortez

LN ..... cuir plein fleur

LX ..... cuir rectifié

IR ..... tissu recyclé ignifuge

CU ..... cuir synderme reconstitué

KT ..... tissu autoportant

CM ..... résille

RT ..... résille

GO ..... maille

PXW ..... plastique Wendy

PXV ..... plastique Voilà

PXC ..... plastique Clark a Lois

PXD ..... plastique Dolly

PXR ..... plastique Role

---

## NE antibactérien

NE est un tissu antimicrobien ignifuge, adapte à tous les espaces publics.

Il est produit du fil TREVIRA CS Bioactive, où les ions d'argent contrastent la propagation des bactéries. Le résultat est permanent et reste inchangé même après plusieurs lavages ou une utilisation prolongée.

---

## IR REVIVA

Le tissu IR REVIVA est obtenu à partir d'un fil manufacturé du recyclage des bouteilles en plastique.

De la récupération de 500 bouteilles nous produisons le tissu nécessaire pour recouvrir un canapé trois places, en consommant 94% d'eau en moins, 64% de moins d'énergie et réduction des émissions de CO2 de 32%.

---

## SL SEAQUAL

Le tissu SL SEAQUAL® est un tissu de 100% polyester post-consommation contenant plastique marine récupéré de l'INITIATIVE SEAQUAL.

Il est presque identique aux propriétés physiques du polyester vierge et il contient 10% de plastique marine récupéré (à partir des déchets marins en plastique) et 90% de PET post-consommation des sources terrestres.







# Indice

ADALIA	159
ANDY	42
BAKKU	127
BASKET	224
BENK	231
BETH	118
CELINE	26
CLOWD	239
COCKTAIL	141
DAISY	142
DOLLY	172
ELLIPSE	156
FIVE	64
FUNGUS	161
IZUMI	226
JOY	223
KASTA	222
LEX	66
LILIE	158
LOOP	52
LOUISE	239
MI CHAIR	146
MIRÒ	153
NESIS	138
NESIS CHIC	140
NORDIC	16
NORDIC SOFÀ	80
NUVOLA	114
ONLY	144
ONLY	233
PEOPLE HOME	100
PEOPLE PHONE	112
PEOPLE SET	88
PEOPLE SOFÀ	84
PEOPLE WORK	108
PETALO	223
PETTY	222
PLOT	162
POT	225
QUIET	122
RANG	46
ROCK	234
ROLE	169
ROUND	236
SALLY	44
SHOCK	130
SKRIVE	230
SKY MESH	38
SKY SOFT	32
SKY TEN	35
SLIM	232
SOUND	238
SPICCHIO	224
SYNUA	20
TAM	49
TERRE	160
VENICE	218
VOILÀ	165
VOILÀ	238
WENDY	210
X-CHAIR	24
ZED	54

## executive **15**

Nordic → **16**

Synua → **20**

X-Chair → **24**

Celine → **26**

Sky Soft → **32**

Sky Ten → **35**

Sky Mesh → **38**

Andy → **42**

Sally → **44**

Rang → **46**

## operative **48**

Tam → **49**

Loop → **52**

Zed → **54**

Five → **64**

Lex → **66**

---

Une histoire de femmes et de familles → p. 4

Informations importantes - Options → p. 6

Garantie → p. 7

Certificats → p. 8

Légende → p. 9

Pièces détachées → p. 10

Finishes → p. 12

Termes et conditions de vente → p. 240

**contract** 79

---

Nordic Sofa → 80  
People Sofa → 84  
People Set → 88  
PeopleHome → 100  
People Work → 108  
People Phone → 112  
Nuvola → 114  
Beth → 118  
Quiet → 122  
Bakku → 127  
Shock → 130  
Nesis → 138  
Nesis Chic → 140  
Cocktail → 141  
Daisy → 142  
Only → 144  
Mi Chair → 146  
Mirò → 153  
Ellipse → 156  
Lilie → 158  
Adalia → 159  
Terre → 160  
Fungus → 161  
Plot → 162

**wait** → 164

---

Voilà → 165  
Role → 169  
Dolly → 172  
Wendy → 210  
Venice → 218

**elements** → 221

---

Petty → 222  
Kasta → 222  
Joy → 223  
Petalo → 223  
Spicchio → 224  
Basket → 224  
Pot → 225  
Izumi → 226  
Skrive → 230  
Benk → 231  
Slim → 232  
Only → 233  
Rock → 234  
Round → 236  
Sound → 238  
Voilà → 238  
Clowd → 239  
Louise → 239





# executive

## fauteuils de direction

---

Cette série de fauteuils de direction meuble avec style les différents espaces du bureau, du plus moderne au plus classique. Une vaste gamme qui s'étend des modèles aux formes hautement techniques et ergonomiques à d'autres, plus traditionnelles, aux détails et finitions qui les rendent très actuels. Le design et la qualité des matériaux utilisés met en valeur la réalisation artisanale 100% italienne.

# NORDIC

## 101 - Fauteuil président capitonné



### Caractéristiques

- Assise et dossier rembourrés en mousse injectée ignifuge
- Roulettes Ø65 mm auto-frenées noires pour sols souples

### Livraison

Volume box: 0,61 m<sup>3</sup>  
Semi-montée  
Poids box: 30,0 Kg

### Certificats

### Garantie

5 ans

### Dimensions

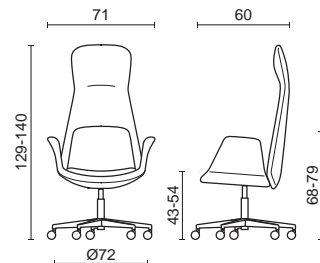

PIETEMET: 5 branches en aluminium poli BG076.L      REVETEMENT: monocolore MO

	Code	éco	TS2	TS3	LX	LN	IR	PLUS
mécanisme synchrone automatique MS1AS	NORDIO.101.A01	3,32 €	1.405 €	1.475 €	1.760 €	1.910 €	1.685 €	1.835 €
mécanisme synchrone automatique incorporé MS1AQ	NORDIO.101.A02	3,32 €	1.490 €	1.560 €	1.845 €	1.995 €	1.770 €	1.920 €

PIETEMET: 5 branches en aluminium noir BG076.N      REVETEMENT: monocolore MO

	Code	éco	TS2	TS3	LX	LN	IR	PLUS
mécanisme synchrone automatique MS1AS	NORDIO.101.A03	3,32 €	1.450 €	1.520 €	1.805 €	1.955 €	1.730 €	1.880 €
mécanisme synchrone automatique incorporé MS1AQ	NORDIO.101.A04	3,32 €	1.535 €	1.605 €	1.890 €	2.040 €	1.815 €	1.965 €

## 201 - Fauteuil direction capitonné



### Caractéristiques

- Assise et dossier rembourrés en mousse injectée ignifuge
- Roulettes Ø65 mm auto-frenées noires pour sols souples

### Livraison

Volume box: 0,61 m<sup>3</sup>  
Semi-montée  
Poids box: 28,0 Kg

### Certificats

### Garantie

5 ans

### Dimensions

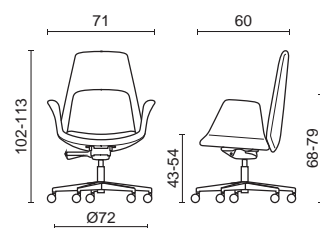

PIETEMET: 5 branches en aluminium poli BG076.L      REVETEMENT: monocolore MO

	Code	éco	TS2	TS3	LX	LN	IR	PLUS
mécanisme synchrone automatique MS1AS	NORDIO.201.A05	3,06 €	1.350 €	1.410 €	1.670 €	1.795 €	1.595 €	1.735 €
mécanisme synchrone automatique incorporé MS1AQ	NORDIO.201.A06	3,06 €	1.435 €	1.495 €	1.755 €	1.880 €	1.680 €	1.820 €

PIETEMET: 5 branches en aluminium noir BG076.N      REVETEMENT: monocolore MO

	Code	éco	TS2	TS3	LX	LN	IR	PLUS
mécanisme synchrone automatique MS1AS	NORDIO.201.A07	3,06 €	1.395 €	1.455 €	1.715 €	1.840 €	1.640 €	1.780 €
mécanisme synchrone automatique incorporé MS1AQ	NORDIO.201.A08	3,06 €	1.480 €	1.540 €	1.800 €	1.925 €	1.725 €	1.865 €

## 301 - Fauteuil visiteur capitonné avec piètement fixe

### Caractéristiques

- Assise et dossier rembourrés en mousse injectée ignifuge

### Dimensions

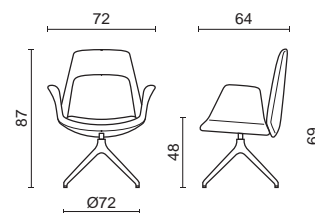

### Livraison

Volume box: 0,61 m<sup>3</sup>  
Semi-montée  
Poids box: 23,5 Kg

### Certificats

### Garantie

5 ans

PIETEMET: 4 branches pyramidal en aluminium poli BS203.L

REVETEMENT: monocolore MO

	Code	éco	TS2	TS3	LX	LN	IR	PLUS
support pivotant en métal noir MG1AU	NORDI0.301.A09	247 €	1.245 €	1.300 €	1.545 €	1.675 €	1.490 €	1.610 €

PIETEMET: 4 branches pyramidal en aluminium noir BS203.N

REVETEMENT: monocolore MO

	Code	éco	TS2	TS3	LX	LN	IR	PLUS
support pivotant en métal noir MG1AU	NORDI0.301.A10	247 €	1.290 €	1.345 €	1.590 €	1.720 €	1.535 €	1.655 €

## EXTRA

	Code	Prix	101	201	301
roulettes Ø65 mm auto-frenées, pour sols durs en PP noir	R27	7 €	•	•	
roulettes Ø65 mm auto-frenées, pour sols durs, perforées en PP noir	R28	17 €	•	•	
roulettes Ø60 mm libres pour sols durs en PP chromé	R21	14 €	•	•	
patins hauts en métal chromé	P03	7 €	•	•	
patins hauts en nylon noir	P04	7 €	•	•	
bicolore	BI	85 €	•	•	•

## COMPOSANTS ET FINITIONS

voir le nuancier des revêtements et finitions Milani

### Mécanismes

### Schéma version bicolore

- Couleur 1: coque assise et dossier
- Couleur 2: coussin assise et dossier



MS1AS

MS1AQ

### Piètements avec roulettes / patins

### Piètements



BG076.L

BG076.N

BS203.L

BS203.N

### Roulettes et patins



R26 de série

R27

R28

R21

P03

P04



Au cas de bicolore de deux différentes catégories merci de contacter le service commercial.

# NORDIC

## 108 - Fauteuil lounge capitonné



### Caractéristiques

- Structure en mousse injectée
- Dossier fixe

### Dimensions

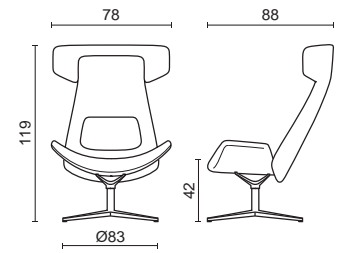

### Livraison

Volume box: 0,94 m<sup>3</sup>  
Monté  
Poids box: 43,1 Kg

### Certificats

### Garantie

5 ans

PIETEMET: 4 branches plat en aluminium poli BG082.L REVETEMENT: monocolore MO

	Code	éco	TS2	TS3	LX	LN	IR	PLUS
support pivotant en aluminium poli MG1AO	NORDIO.108.A01	3,19 €	1.520 €	1.580 €	1.870 €	2.000 €	1.785 €	1.925 €

PIETEMET: 4 branches plat en aluminium noir BG082.N REVETEMENT: monocolore MO

	Code	éco	TS2	TS3	LX	LN	IR	PLUS
support pivotant en aluminium noir MG1BM	NORDIO.108.A02	3,19 €	1.565 €	1.625 €	1.915 €	2.045 €	1.830 €	1.970 €

## 116 - Repose-pieds



### Caractéristiques

- Rembourrage en mousse injectée

### Dimensions

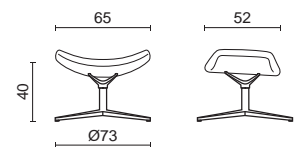

### Livraison

Volume box: 0,26 m<sup>3</sup>  
Monté  
Poids box: 13,5 Kg

### Certificats

### Garantie

5 ans

PIETEMET: 4 branches plat en aluminium poli BG084.L REVETEMENT: monocolore MO

	Code	éco	TS2	TS3	LX	LN	IR	PLUS
support pivotant en aluminium poli MG1AO	NORDIO.116.A03	1,37 €	570 €	590 €	675 €	705 €	640 €	695 €

PIETEMET: 4 branches plat en aluminium noir BG084.N REVETEMENT: monocolore MO

	Code	éco	TS2	TS3	LX	LN	IR	PLUS
support pivotant en aluminium noir MG1BM	NORDIO.116.A04	1,37 €	615 €	635 €	720 €	750 €	685 €	740 €



EXTRA

	Code	Prix	108	116
bicolore	BI	85 €	•	

COMPOSANTS ET FINITIONS

voir le nuancier des revêtements et finitions Milani 



Mécanismes

Schéma version bicolore



MG1AO

MG1BM

-  Couleur 1: coque assise et dossier
-  Couleur 2: coussin dossier

Piètements



BG082.L

BG082.N

BG084.L

BG084.N



Au cas de bicolore de deux différentes catégories merci de contacter le service commercial.

# SYNUA

## 101 - Fauteuil président capitonné



### Features

- Assise et dossier rembourrés en mousse injectée ignifuge
- Dossier haut flexible
- Mécanisme synchrone automatique incorporé avec 3 position de blocage
- Accoudoirs en aluminium
- Roulettes Ø65 mm auto-frenées noires pour sols souples

### Livraison

Volume box: 0,33 m<sup>3</sup>  
Semi-montée  
Poids box: 22,5 Kg

### Certificats

### Garantie

5 ans

### Dimensions

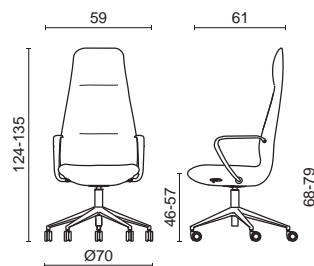

PIETEMET: 5 branches en aluminium anthracite BG033.B		MECANISME: mécanisme synchrone automatique incorporé MS2AQ						
	Code	éco	TS2	TS3	LX	LN	IR	PLUS
avec accoudoirs en aluminium anthracite BRSY.B	SYNUA0.101.A01	1,80 €	1.200 €	1.230 €	1.310 €	1.370 €	1.335 €	1.420 €
PIETEMET: 5 branches en aluminium poli BG033.L		MECANISME: mécanisme synchrone automatique incorporé MS2AQ						
	Code	éco	TS2	TS3	LX	LN	IR	PLUS
avec accoudoirs en aluminium poli BRSYL	SYNUA0.101.A02	1,80 €	1.150 €	1.180 €	1.260 €	1.320 €	1.285 €	1.370 €
PIETEMET: 5 branches en aluminium or BG033.T		MECANISME: mécanisme synchrone automatique incorporé MS2AQ						
	Code	éco	TS2	TS3	LX	LN	IR	PLUS
avec accoudoirs en aluminium or BRSYT	SYNUA0.101.A03	1,80 €	1.200 €	1.230 €	1.310 €	1.370 €	1.335 €	1.420 €
PIETEMET: 5 branches en aluminium bronze BG033.U		MECANISME: mécanisme synchrone automatique incorporé MS2AQ						
	Code	éco	TS2	TS3	LX	LN	IR	PLUS
avec accoudoirs en aluminium bronze BRSY.U	SYNUA0.101.A04	1,80 €	1.200 €	1.230 €	1.310 €	1.370 €	1.335 €	1.420 €
PIETEMET: 5 branches en aluminium cuivre BG033.V		MECANISME: mécanisme synchrone automatique incorporé MS2AQ						
	Code	éco	TS2	TS3	LX	LN	IR	PLUS
avec accoudoirs en aluminium cuivre BRSY.V	SYNUA0.101.A05	1,80 €	1.200 €	1.230 €	1.310 €	1.370 €	1.335 €	1.420 €

## EXTRA

	Code	Prix	101
roulettes Ø65 mm auto-frenées, pour sols durs en PP noir	R27	7 €	•
roulettes Ø65 mm auto-frenées, pour sols durs, perforées en PP noir	R28	17 €	•
roulettes Ø60 mm libres pour sols durs en PP chromé	R21	14 €	•
patins hauts en métal chromé	P03	7 €	•
patins hauts en nylon noir	P04	7 €	•

## 201 - Fauteuil direction capitonné



## Features

- Assise et dossier rembourrés en mousse injectée ignifuge
- Dossier moyen flexible
- Mécanisme synchrone automatique incorporé avec 3 position de blocage
- Accoudoirs en aluminium
- Roulettes Ø65 mm auto-frenées noires pour sols souples

## Livraison

Volume box: 0,30 m<sup>3</sup>  
Semi-montée  
Poids box: 22,3 Kg

## Certificats

## Garantie

5 ans

## Dimensions

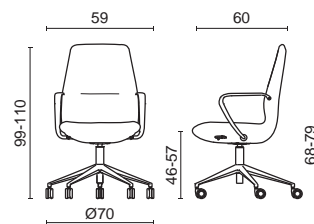

PIETEMET: 5 branches en aluminium anthracite BG033.B MECANISME: mécanisme synchrone automatique incorporé MS2AQ

	Code	éco	TS2	TS3	LX	LN	IR	PLUS
avec accoudoirs en aluminium anthracite BRSY.B	SYNUA0.201.A06	1,80 €	1.160 €	1.190 €	1.270 €	1.330 €	1.295 €	1.380 €

PIETEMET: 5 branches en aluminium poli BG033.L MECANISME: mécanisme synchrone automatique incorporé MS2AQ

	Code	éco	TS2	TS3	LX	LN	IR	PLUS
avec accoudoirs en aluminium poli BRSY.L	SYNUA0.201.A07	1,80 €	1.110 €	1.140 €	1.220 €	1.280 €	1.245 €	1.330 €

PIETEMET: 5 branches en aluminium or BG033.T MECANISME: mécanisme synchrone automatique incorporé MS2AQ

	Code	éco	TS2	TS3	LX	LN	IR	PLUS
avec accoudoirs en aluminium or BRSY.T	SYNUA0.201.A08	1,80 €	1.160 €	1.190 €	1.270 €	1.330 €	1.295 €	1.380 €

PIETEMET: 5 branches en aluminium bronze BG033.U MECANISME: mécanisme synchrone automatique incorporé MS2AQ

	Code	éco	TS2	TS3	LX	LN	IR	PLUS
avec accoudoirs en aluminium bronze BRSY.U	SYNUA0.201.A09	1,80 €	1.160 €	1.190 €	1.270 €	1.330 €	1.295 €	1.380 €

PIETEMET: 5 branches en aluminium cuivre BG033.V MECANISME: mécanisme synchrone automatique incorporé MS2AQ

	Code	éco	TS2	TS3	LX	LN	IR	PLUS
avec accoudoirs en aluminium cuivre BRSY.V	SYNUA0.201.A10	1,80 €	1.160 €	1.190 €	1.270 €	1.330 €	1.295 €	1.380 €

## EXTRA

	Code	Prix	201
roulettes Ø65 mm auto-frenées, pour sols durs en PP noir	R27	7 €	•
roulettes Ø65 mm auto-frenées, pour sols durs, perforées en PP noir	R28	17 €	•
roulettes Ø60 mm libres pour sols durs en PP chromé	R21	14 €	•
patins hauts en métal chromé	P03	7 €	•
patins hauts en nylon noir	P04	7 €	•

## COMPOSANTS ET FINITIONS

voir le nuancier des revêtements et finitions Milani 

### Accoudoirs



BRSY.B anthracite



BRSYL poli



BRSY.T or



BRSY.U bronze



BRSY.V cuivre

### Mécanismes



MS1AS



MS1AQ

### Piètements pivotantes



BG033.B anthracite



BG033.L poli



BG033.T or



BG033.U bronze



BG033.V cuivre

### Roulettes et patins



R26 de série



R27



R28



R21



P03



P04



Synua



# X-CHAIR

## 113 - Fauteuil président avec assise capitonnée et dossier résille avec tête



### Caractéristiques

- Dossier en résille noire avec appui-tête réglable en hauteur et inclinaison
- Soutien lombaire réglable en hauteur et profondeur
- Assise en mousse injectée
- Translation d'assise et régulation positive
- Roulettes Ø65 mm auto-frenées noires pour sols souples

### Livraison

Volume box: 0,25 m<sup>3</sup>  
 Démonté  
 Poids box: 20,8 Kg

### Certificats

UNI EN 1335-B

### Garantie

5 ans

### Dimensions

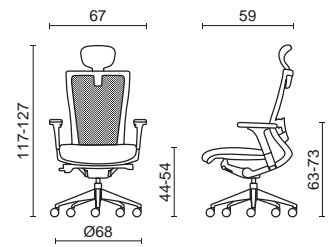

PIETEMET: 5 branches en aluminium poli BG052.L		ACCOUDOIRS: réglables 3D en aluminium avec manchettes en PU noir BR141.L						
	Code	éco	TS2	TS3	LX	LN	IR	PLUS
mécanisme synchrone noir MS11S	XCHAI0.113.A01	234 €	795 €	815 €	855 €	875 €	820 €	845 €

## 111 - Fauteuil président avec assise capitonnée et dossier résille



### Caractéristiques

- Dossier en résille noire
- Soutien lombaire réglable en hauteur et profondeur
- Assise en mousse injectée
- Translation d'assise et régulation positive
- Roulettes Ø65 mm auto-frenées noires pour sols souples

### Livraison

Volume box: 0,25 m<sup>3</sup>  
 Démonté  
 Poids box: 20,2 Kg

### Certificats

UNI EN 1335-B

### Garantie

5 ans

### Dimensions

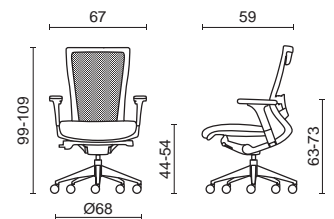

PIETEMET: 5 branches en aluminium poli BG052.L		ACCOUDOIRS: réglables 3D en aluminium avec manchettes en PU noir BR141.L						
	Code	éco	TS2	TS3	LX	LN	IR	PLUS
mécanisme synchrone noir MS11S	XCHAI0.111.A02	221 €	775 €	795 €	835 €	855 €	800 €	825 €

## 202 - Fauteuil direction avec assise capitonnée et dossier résille



### Caractéristiques

- Dossier en résille noire
- Assise en mousse injectée
- Roulettes Ø65 mm auto-frenées noires pour sols souples

### Livraison

Volume box: 0,25 m<sup>3</sup>  
 Démonté  
 Poids box: 20,2 Kg

### Certificats

### Garantie

5 ans

### Dimensions

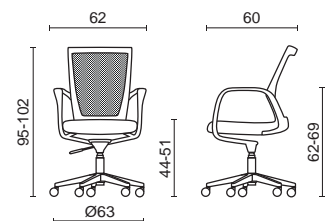

PIETEMET: 5 branches en aluminium poli BG053.L		ACCOUDOIRS: fixes en nylon noir BR142.N						
	Code	éco	TS2	TS3	LX	LN	IR	PLUS
support pivotant avec lift à gaz MG11T	XCHAI0.202.A03	1,63 €	530 €	550 €	610 €	640 €	565 €	580 €

## EXTRA

	Code	Prix	113	111	202
roulettes Ø65 mm auto-frenées, pour sols durs en PP noir	R27	7 €	•	•	•
roulettes Ø65 mm auto-frenées, pour sols durs, perforées en PP noir	R28	17 €	•	•	•
roulettes Ø60 mm libres pour sols durs en PP chromé	R21	14 €	•	•	•
patins hauts en métal chromé	P03	7 €	•	•	
patins bas en nylon noir	P01	7 €			•

## COMPOSANTS ET FINITIONS

voir le nuancier des revêtements et finitions Milani 

### Accoudoirs



BR141.L



BR142.N

### Mécanismes



MS11S



MG11T

### Piètements



BG052.L



BG053.L

### Roulettes et patins



R29 de série



R27



R28



R21



P01



P03

# CELINE

## 109 - Fauteuil président synchrone capitonné avec translation d'assise



### Caractéristiques

- Assise et dossier rembourrés en mousse injectée
- Dossier fixe
- Translation d'assise
- Roulettes Ø65 mm auto-frenées noires pour sols souples

### Livraison

Volume box: 0,33 m<sup>3</sup>  
Semi-montée  
Poids box: 25,7 Kg

### Certificats

### Garantie

5 ans

### Dimensions

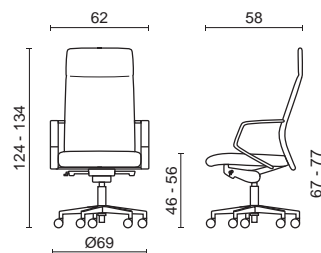

FINITION POLIE	PIEtement: 5 branches en aluminium poli BG065.L	ACCOUDOIRS: fixes en aluminium poli avec manchettes tapissées BR191.L						
	Code	éco	TS2	TS3	LX	LN	IR	PLUS
mécanisme synchrone noir avec translation d'assise MS1CE	CELIN0.109.A01	286 €	865 €	885 €	1.010 €	1.070 €	970 €	1.070 €

FINITION NOIRE	PIEtement: 5 branches en aluminium noir BG065.N	ACCOUDOIRS: fixes en aluminium noir avec manchettes tapissées BR191.N						
	Code	éco	TS2	TS3	LX	LN	IR	PLUS
mécanisme synchrone noir avec translation d'assise MS1CE	CELIN0.109.A02	286 €	930 €	950 €	1.075 €	1.135 €	1.035 €	1.135 €

## 114 - Fauteuil président capitonné dossier plissé et translation d'assise



### Caractéristiques

- Assise et dossier rembourrés en mousse injectée
- Translation d'assise
- Roulettes Ø65 mm auto-frenées noires pour sols souples

### Livraison

Volume box: 0,33 m<sup>3</sup>  
Semi-montée  
Poids box: 25,7 Kg

### Certificats

### Garantie

5 ans

### Dimensions

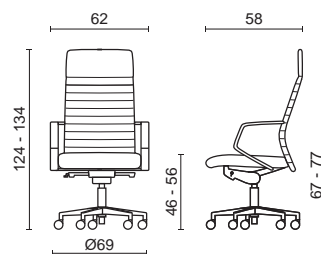

FINITION POLIE	PIEtement: 5 branches en aluminium poli BG065.L	ACCOUDOIRS: fixes en aluminium poli avec manchettes tapissées BR191.L						
	Code	éco	TS2	TS3	LX	LN	IR	PLUS
mécanisme synchrone noir avec translation d'assise MS1CE	CELIN0.114.A03	286 €	905 €	925 €	1.080 €	1.175 €	1.010 €	1.125 €

FINITION NOIRE	PIEtement: 5 branches en aluminium noir BG065.N	ACCOUDOIRS: fixes en aluminium noir avec manchettes tapissées BR191.N						
	Code	éco	TS2	TS3	LX	LN	IR	PLUS
mécanisme synchrone noir avec translation d'assise MS1CE	CELIN0.114.A04	286 €	970 €	990 €	1.145 €	1.240 €	1.075 €	1.190 €

206 - Fauteuil direction synchrone capitonné avec translation d'assise



Caractéristiques

- Assise et dossier rembourrés en mousse injectée
- Translation d'assise
- Roulettes Ø65 mm auto-frenées noires pour sols souples

Dimensions

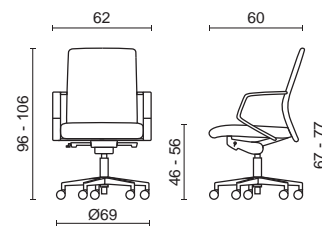

Livraison

Volume box: 0,30 m<sup>3</sup>  
Semi-montée  
Poids box: 23,3 Kg

Certificats

Garantie

5 ans

FINITION POLIE	PIEtement: 5 branches en aluminium poli BG065.L	ACCOUDOIRS: fixes en aluminium poli avec manchettes tapissées BR191.L						
	Code	éco	TS2	TS3	LX	LN	IR	PLUS
mécanisme synchrone noir avec translation d'assise MS1CE	CELIN0.206.A09	260 €	860 €	885 €	995 €	1.055 €	965 €	1.025 €

FINITION NOIRE	PIEtement: 5 branches en aluminium noir BG065.N	ACCOUDOIRS: fixes en aluminium noir avec manchettes tapissées BR191.N						
	Code	éco	TS2	TS3	LX	LN	IR	PLUS
mécanisme synchrone noir avec translation d'assise MS1CE	CELIN0.206.A10	260 €	925 €	950 €	1.060 €	1.120 €	1.030 €	1.090 €

209 - Fauteuil direction synchrone capitonné dossier plissé et translation d'assise



Caractéristiques

- Assise et dossier rembourrés en mousse injectée
- Translation d'assise
- Roulettes Ø65 mm auto-frenées noires pour sols souples

Dimensions

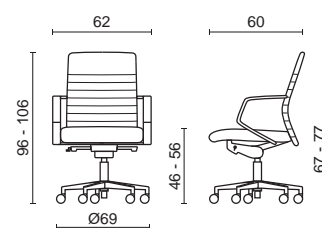

Livraison

Volume box: 0,30 m<sup>3</sup>  
Semi-montée  
Poids box: 23.3 Kg

Certificats

Garantie

5 ans

FINITION POLIE	PIEtement: 5 branches en aluminium poli BG065.L	ACCOUDOIRS: fixes en aluminium poli avec manchettes tapissées BR191.L						
	Code	éco	TS2	TS3	LX	LN	IR	PLUS
mécanisme synchrone noir avec translation d'assise MS1CE	CELIN0.209.A11	260 €	880 €	905 €	1.015 €	1.075 €	985 €	1.045 €

FINITION NOIRE	PIEtement: 5 branches en aluminium noir BG065.N	ACCOUDOIRS: fixes en aluminium noir avec manchettes tapissées BR191.N						
	Code	éco	TS2	TS3	LX	LN	IR	PLUS
mécanisme synchrone noir avec translation d'assise MS1CE	CELIN0.209.A12	260 €	945 €	970 €	1.080 €	1.140 €	1.050 €	1.110 €

# CELINE

## 201 - Fauteuil direction capitonné



### Caractéristiques

- Assise et dossier rembourrés en mousse injectée
- Dossier fixe
- Roulettes Ø65 mm auto-frenées noires pour sols souples

### Dimensions

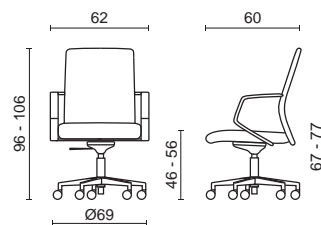

### Livraison

Volume box: 0,30 m<sup>3</sup>  
Semi-montée  
Poids box: 23,4 Kg

### Certificats

### Garantie

5 ans

FINITION POLIE	PIEtement: 5 branches en aluminium poli BG065.L	ACCOUDOIRS: fixes en aluminium poli avec manchettes tapissées BR191.L						
	Code	éco	TS2	TS3	LX	LN	IR	PLUS
mécanisme basculant poli avec lift à gaz MO1AR	CELIN0.201.A05	247 €	875 €	900 €	1.010 €	1.070 €	980 €	1.040 €

FINITION NOIRE	PIEtement: 5 branches en aluminium noir BG065.N	ACCOUDOIRS: fixes en aluminium noir avec manchettes tapissées BR191.N						
	Code	éco	TS2	TS3	LX	LN	IR	PLUS
mécanisme basculant noir avec lift à gaz MO1AV	CELIN0.201.A06	247 €	940 €	965 €	1.075 €	1.135 €	1.045 €	1.105 €

## 204 - Fauteuil direction capitonné dossier plissé



### Caractéristiques

- Assise et dossier rembourrés en mousse injectée
- Dossier fixe
- Roulettes Ø65 mm auto-frenées noires pour sols souples

### Dimensions

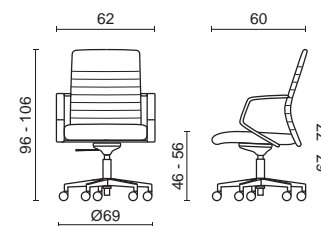

### Livraison

Volume box: 0,30 m<sup>3</sup>  
Semi-montée  
Poids box: 23,4 Kg

### Certificats

### Garantie

5 ans

FINITION POLIE	PIEtement: 5 branches en aluminium poli BG065.L	ACCOUDOIRS: fixes en aluminium poli avec manchettes tapissées BR191.L						
	Code	éco	TS2	TS3	LX	LN	IR	PLUS
mécanisme basculant poli avec lift à gaz MO1AR	CELIN0.204.A07	247 €	895 €	920 €	1.030 €	1.090 €	1.000 €	1.060 €

FINITION NOIRE	PIEtement: 5 branches en aluminium noir BG065.N	ACCOUDOIRS: fixes en aluminium noir avec manchettes tapissées BR191.N						
	Code	éco	TS2	TS3	LX	LN	IR	PLUS
mécanisme basculant noir avec lift à gaz MO1AV	CELIN0.204.A08	247 €	960 €	985 €	1.095 €	1.155 €	1.065 €	1.125 €



301 - Fauteuil visiteur capitonné avec piètement luge



Caractéristiques

- Assise et dossier rembourrés en mousse injectée

Dimensions

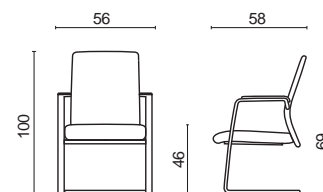

Livraison

Volume box: 0,44 m<sup>3</sup>  
 Monté  
 Poids box: 19,8 Kg

Certificats

Garantie

5 ans

PIETEMET: luge en tube rectangulaire avec accoudoirs et manchettes capitonnées

	Code	éco	TS2	TS3	LX	LN	IR	PLUS
piètement luge chromé avec accoudoirs BS287.C	CELIN0.301.A13	234 €	785 €	810 €	920 €	980 €	890 €	950 €
piètement luge noir avec accoudoirs BS287.N	CELIN0.301.A14	234 €	785 €	810 €	920 €	980 €	890 €	950 €

304 - Fauteuil visiteur capitonné avec piètement luge dossier plissé



Caractéristiques

- Assise et dossier rembourrés en mousse injectée

Dimensions

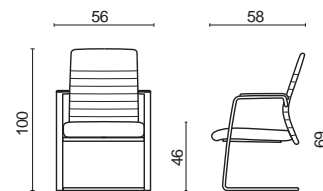

Livraison

Volume box: 0,44 m<sup>3</sup>  
 Monté  
 Poids box: 19,8 Kg

Certificats

Garantie

5 ans

PIETEMET: luge en tube rectangulaire avec accoudoirs et manchettes capitonnées

	Code	éco	TS2	TS3	LX	LN	IR	PLUS
piètement luge chromé avec accoudoirs BS287.C	CELIN0.304.A15	234 €	805 €	830 €	940 €	1.000 €	910 €	970 €
piètement luge noir avec accoudoirs BS287.N	CELIN0.304.A16	234 €	805 €	830 €	940 €	1.000 €	910 €	970 €

# CELINE

## 307 - Fauteuil visiteur capitonné avec piètement pivotant



### Caractéristiques

- Assise et dossier rembourrés en mousse injectée
- Dossier fixe

### Dimensions

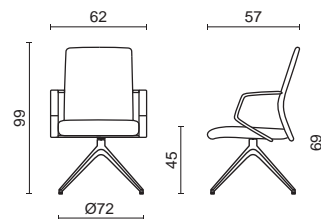

### Livraison

Volume box: 0,44 m<sup>3</sup>  
Semi-montée  
Poids box: 22,6 Kg

### Certificats

### Garantie

5 ans

FINITION POLIE	PIETEMET: 4 branches pyramidal en aluminium poli BS203.L	ACCOUDOIRS: fixes en aluminium poli avec manchettes tapissées BR191.L						
	Code	éco	TS2	TS3	LX	LN	IR	PLUS
support pivotant en métal noir MG1AU	CELIN0.307.A17	247 €	885 €	910 €	1.020 €	1.080 €	990 €	1.050 €

FINITION NOIRE	PIETEMET: 4 branches pyramidal en aluminium noir BS203.N	ACCOUDOIRS: fixes en aluminium noir avec manchettes tapissées BR191.N						
	Code	éco	TS2	TS3	LX	LN	IR	PLUS
support pivotant en métal noir MG1AU	CELIN0.307.A18	247 €	950 €	975 €	1.085 €	1.145 €	1.055 €	1.115 €

## 312 - Fauteuil visiteur capitonné dossier plissé et piètement pivotant



### Caractéristiques

- Assise et dossier rembourrés en mousse injectée
- Dossier fixe

### Dimensions

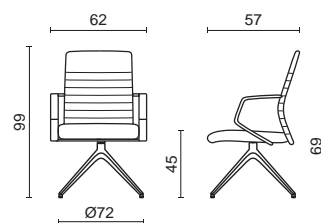

### Livraison

Volume box: 0,44 m<sup>3</sup>  
Semi-montée  
Poids box: 22,6 Kg

### Certificats

### Garantie

5 ans

FINITION POLIE	PIETEMET: 4 branches pyramidal en aluminium poli BS203.L	ACCOUDOIRS: fixes en aluminium poli avec manchettes tapissées BR191.L						
	Code	éco	TS2	TS3	LX	LN	IR	PLUS
support pivotant en métal noir MG1AU	CELIN0.312.A19	247 €	905 €	930 €	1.040 €	1.100 €	1.010 €	1.070 €

FINITION NOIRE	PIETEMET: 4 branches pyramidal en aluminium noir BS203.N	ACCOUDOIRS: fixes en aluminium noir avec manchettes tapissées BR191.N						
	Code	éco	TS2	TS3	LX	LN	IR	PLUS
support pivotant en métal noir MG1AU	CELIN0.312.A20	247 €	970 €	995 €	1.105 €	1.165 €	1.075 €	1.135 €

EXTRA

	Code	Prix	109 / 114	201 / 204 / 206 / 209
roulettes Ø65 mm auto-frenées, pour sols durs en PP noir	R27	7 €	•	•
roulettes Ø65 mm auto-frenées, pour sols durs, perforées en PP noir	R28	17 €	•	•
roulettes Ø60 mm libres pour sols durs en PP chromé	R21	14 €	•	•
patins hauts en métal chromé	P03	7 €	•	•
patins hauts en nylon noir	P04	7 €	•	•

COMPOSANTS ET FINITIONS

voir le nuancier des revêtements et finitions Milani 

Accoudoirs



BR191.L

BR191.N

Mécanismes



MO1AR

MO1AV

MS1CE

Piètements avec roulettes / patins



BG065.L

BG065.N

Piètements



BS203.L

BS203.N



BS287.C

BS287.N

Roulettes et patins



R26 de série

R27

R28

R21

P03

P04

# SKY SOFT

## 101 - Fauteuil président capitonné



### Caractéristiques

- Assise et dossier rembourrés en mousse polyuréthane ignifuge
- Structure en métal sans vis latérales
- Roulettes Ø65 mm auto-frenées noires pour sols souples

### Dimensions

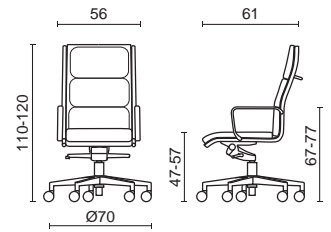

### Livraison

Volume box: 0,33 m<sup>3</sup>  
Semi-montée  
Poids box: 17,6 Kg

### Certificats

### Garantie

5 ans

FINITION CHROMEE SANS ACCOUDOIRS		PIEtement: 5 branches en aluminium poli BG065.L						
	Code	éco	TS2	TS3	LX	LN	IR	PLUS
mécanisme basculant noir MO11Y	SKYSO0.101.A01	1,44 €	705 €	745 €	870 €	925 €	835 €	915 €
mécanisme basculant décalé noir MO11N	SKYSO0.101.A02	1,44 €	790 €	830 €	955 €	1.010 €	920 €	1.000 €

FINITION CHROMEE		PIEtement: 5 branches en aluminium poli BG065.L		ACCOUDOIRS: fixes en aluminium chromé BR048.C				
	Code	éco	TS2	TS3	LX	LN	IR	PLUS
mécanisme basculant noir MO11Y	SKYSO0.101.A03	1,44 €	760 €	800 €	925 €	980 €	890 €	970 €
mécanisme basculant décalé noir MO11N	SKYSO0.101.A04	1,44 €	845 €	885 €	1.010 €	1.065 €	975 €	1.055 €

FINITION NOIRE SANS ACCOUDOIRS		PIEtement: 5 branches en aluminium noir BG065.N						
	Code	éco	TS2	TS3	LX	LN	IR	PLUS
mécanisme basculant noir MO11Y	SKYSO0.101.A05	1,44 €	805 €	845 €	970 €	1.025 €	935 €	1.015 €
mécanisme basculant décalé noir MO11N	SKYSO0.101.A06	1,44 €	890 €	930 €	1.055 €	1.110 €	1.020 €	1.100 €

FINITION NOIRE		PIEtement: 5 branches en aluminium noir BG065.N		ACCOUDOIRS: fixes en aluminium noir BR048.N				
	Code	éco	TS2	TS3	LX	LN	IR	PLUS
mécanisme basculant noir MO11Y	SKYSO0.101.A07	1,44 €	880 €	920 €	1.045 €	1.100 €	1.010 €	1.090 €
mécanisme basculant décalé noir MO11N	SKYSO0.101.A08	1,44 €	965 €	1.005 €	1.130 €	1.185 €	1.095 €	1.175 €

## 201 - Fauteuil direction capitonné



### Caractéristiques

- Assise et dossier rembourrés en mousse polyuréthane ignifuge
- Structure en métal sans vis latérales
- Roulettes Ø65 mm auto-frenées noires pour sols souples

### Dimensions

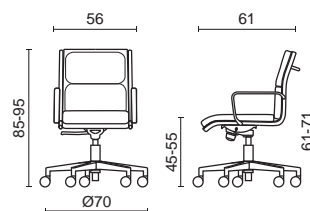

### Livraison

Volume box: 0,30 m<sup>3</sup>  
Semi-montée  
Poids box: 15,8 Kg

### Certificats

### Garantie

5 ans

### FINITION CHROMÉE SANS ACCOUDOIRS

PIETEMET: 5 branches en aluminium poli BG065.L

	Code	éco	TS2	TS3	LX	LN	IR	PLUS
support pivotant avec lift à gaz MG11W	SKYSO0.201.A09	1,17 €	650 €	675 €	795 €	850 €	760 €	820 €
mécanisme basculant noir MO11Y	SKYSO0.201.A10	1,17 €	665 €	690 €	810 €	865 €	775 €	835 €

### FINITION CHROMÉE

PIETEMET: 5 branches en aluminium poli BG065.L

ACCOUDOIRS: fixes en aluminium chromé BR048.C

	Code	éco	TS2	TS3	LX	LN	IR	PLUS
support pivotant avec lift à gaz MG11W	SKYSO0.201.A11	1,17 €	705 €	730 €	850 €	905 €	815 €	875 €
mécanisme basculant noir MO11Y	SKYSO0.201.A12	1,17 €	720 €	745 €	865 €	920 €	830 €	890 €

### FINITION NOIRE SANS ACCOUDOIRS

PIETEMET: 5 branches en aluminium noir BG065.N

	Code	éco	TS2	TS3	LX	LN	IR	PLUS
support pivotant avec lift à gaz MG11W	SKYSO0.201.A13	1,17 €	750 €	775 €	895 €	950 €	860 €	920 €
mécanisme basculant noir MO11Y	SKYSO0.201.A14	1,17 €	765 €	790 €	910 €	965 €	875 €	935 €

### FINITION NOIRE

PIETEMET: 5 branches en aluminium noir BG065.N

ACCOUDOIRS: fixes en aluminium noir BR048.N

	Code	éco	TS2	TS3	LX	LN	IR	PLUS
support pivotant avec lift à gaz MG11W	SKYSO0.201.A15	1,17 €	825 €	850 €	970 €	1.025 €	935 €	995 €
mécanisme basculant noir MO11Y	SKYSO0.201.A16	1,17 €	840 €	865 €	985 €	1.040 €	950 €	1.010 €

## EXTRA

	Code	Prix	101	201
roulettes Ø65 mm auto-frenées, pour sols durs en PP noir	R27	7 €	•	•
roulettes Ø65 mm auto-frenées, pour sols durs, perforées en PP noir	R28	17 €	•	•
roulettes Ø60 mm libres pour sols durs en PP chromé	R21	14 €	•	•
patins hauts en métal chromé	P03	7 €	•	•
patins hauts en nylon noir	P04	7 €	•	•



# SKY SOFT

## 301 - Fauteuil visiteur capitonné avec piètement luge



### Caractéristiques

- Assise et dossier rembourrés en mousse polyuréthane ignifuge
- Structure en métal sans vis latérales

### Dimensions

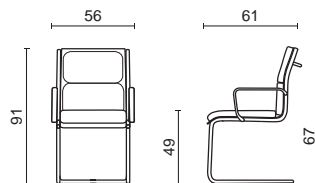

### Livraison

Volume box: 0,44 m<sup>3</sup>  
Monté  
Poids box: 13,8 Kg

### Certificats

### Garantie

5 ans

### FINITION CHROMEE STRUCTURE: en métal chromé

	Code	éco	TS2	TS3	LX	LN	IR	PLUS
sans accoudoirs	SKYSO0.301.A17	0,90 €	585 €	605 €	715 €	770 €	685 €	745 €
avec accoudoirs fixes en aluminium chromé BR048,C	SKYSO0.301.A18	0,90 €	640 €	660 €	770 €	825 €	740 €	800 €

### FINITION NOIRE STRUCTURE: en métal noir

	Code	éco	TS2	TS3	LX	LN	IR	PLUS
sans accoudoirs	SKYSO0.301.A19	0,90 €	685 €	705 €	815 €	870 €	785 €	845 €
avec accoudoirs fixes en aluminium noir BR048,N	SKYSO0.301.A20	0,90 €	760 €	780 €	890 €	945 €	860 €	920 €

## COMPOSANTS ET FINITIONS

voir le nuancier des revêtements et finitions Milani

### Accoudoirs



BR048.C



BR048.N

### Mécanismes



MO11Y



MO11N



MG11W

### Piètements avec roulettes / patins



BG065.L



BG065.N

### Roulettes et patins



R26

de série



R27



R28



R21



P03



P04

## 101 - Fauteuil président capitonné



### Caractéristiques

- Assise et dossier rembourrés en mousse polyuréthane ignifuge
- Structure en métal sans vis latérales
- Roulettes Ø65 mm auto-frenées noires pour sols souples

### Dimensions

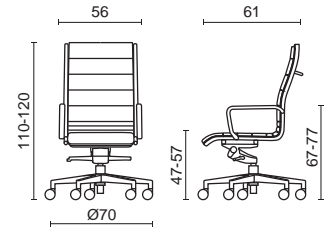

### Livraison

Volume box: 0,33 m<sup>3</sup>  
Semi-montée  
Poids box: 17,6 Kg

### Certificats

### Garantie

5 ans

### FINITION CHROMEE SANS ACCOUDOIRS

PIETEMET: 5 branches en aluminium poli BG065.L

	Code	éco	TS2	TS3	LX	LN	IR	PLUS
mécanisme basculant noir MO11Y	SKYTE0.101.A01	1,35 €	645 €	670 €	805 €	870 €	765 €	830 €
mécanisme basculant décallé noir MO11N	SKYTE0.101.A02	1,35 €	730 €	755 €	890 €	955 €	850 €	915 €

### FINITION CHROMEE

PIETEMET: 5 branches en aluminium poli BG065.L

ACCOUDOIRS: fixes en aluminium chromé BR048.C

	Code	éco	TS2	TS3	LX	LN	IR	PLUS
mécanisme basculant noir MO11Y	SKYTE0.101.A03	1,35 €	700 €	725 €	860 €	925 €	820 €	885 €
mécanisme basculant décallé noir MO11N	SKYTE0.101.A04	1,35 €	785 €	810 €	945 €	1.010 €	905 €	970 €

### FINITION NOIRE SANS ACCOUDOIRS

PIETEMET: 5 branches en aluminium noir BG065.N

	Code	éco	TS2	TS3	LX	LN	IR	PLUS
mécanisme basculant noir MO11Y	SKYTE0.101.A05	1,35 €	745 €	770 €	905 €	970 €	865 €	930 €
mécanisme basculant décallé noir MO11N	SKYTE0.101.A06	1,35 €	830 €	855 €	990 €	1.055 €	950 €	1.015 €

### FINITION NOIRE

PIETEMET: 5 branches en aluminium noir BG065.N

ACCOUDOIRS: fixes en aluminium noir BR048.N

	Code	éco	TS2	TS3	LX	LN	IR	PLUS
mécanisme basculant noir MO11Y	SKYTE0.101.A07	1,35 €	820 €	845 €	980 €	1.045 €	940 €	1.005 €
mécanisme basculant décallé noir MO11N	SKYTE0.101.A08	1,35 €	905 €	930 €	1.065 €	1.130 €	1.025 €	1.090 €

# SKY TEN

## 201 - Fauteuil direction capitonné



### Caractéristiques

- Assise et dossier rembourrés en mousse polyuréthane ignifuge
- Structure en métal sans vis latérales
- Roulettes Ø65 mm auto-frenées noires pour sols souples

### Dimensions

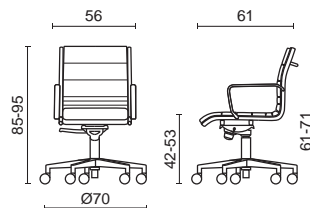

### Livraison

Volume box: 0,30 m<sup>3</sup>  
Semi-montée  
Poids box: 15,7 Kg

### Certificats

### Garantie

5 ans

FINITION CHROMEE SANS ACCOUDOIRS		PIETEMET: 5 branches en aluminium poli BG065.L						
	Code	éco	TS2	TS3	LX	LN	IR	PLUS
support pivotant avec lift à gaz MG11W	SKYTE0.201.A09	1,17 €	590 €	610 €	715 €	770 €	685 €	740 €
mécanisme basculant noir MO11Y	SKYTE0.201.A10	1,17 €	605 €	625 €	730 €	785 €	700 €	755 €
FINITION CHROMEE		PIETEMET: 5 branches en aluminium poli BG065.L			ACCOUDOIRS: fixes en aluminium chromé BR048.C			
	Code	éco	TS2	TS3	LX	LN	IR	PLUS
support pivotant avec lift à gaz MG11W	SKYTE0.201.A11	1,17 €	645 €	665 €	770 €	825 €	740 €	795 €
mécanisme basculant noir MO11Y	SKYTE0.201.A12	1,17 €	660 €	680 €	785 €	840 €	755 €	810 €
FINITION NOIRE SANS ACCOUDOIRS		PIETEMET: 5 branches en aluminium noir BG065.N						
	Code	éco	TS2	TS3	LX	LN	IR	PLUS
support pivotant avec lift à gaz MG11W	SKYTE0.201.A13	1,17 €	690 €	710 €	815 €	870 €	785 €	840 €
mécanisme basculant noir MO11Y	SKYTE0.201.A14	1,17 €	705 €	725 €	830 €	885 €	800 €	855 €
FINITION NOIRE		PIETEMET: 5 branches en aluminium noir BG065.N			ACCOUDOIRS: fixes en aluminium noir BR048.N			
	Code	éco	TS2	TS3	LX	LN	IR	PLUS
support pivotant avec lift à gaz MG11W	SKYTE0.201.A15	1,17 €	765 €	785 €	890 €	945 €	860 €	915 €
mécanisme basculant noir MO11Y	SKYTE0.201.A16	1,17 €	780 €	800 €	905 €	960 €	875 €	930 €

## EXTRA

	Code	Prix	101	201
roulettes Ø65 mm auto-frenées, pour sols durs en PP noir	R27	7 €	•	•
roulettes Ø65 mm auto-frenées, pour sols durs, perforées en PP noir	R28	17 €	•	•
roulettes Ø60 mm libres pour sols durs en PP chromé	R21	14 €	•	•
patins hauts en métal chromé	P03	7 €	•	•
patins hauts en nylon noir	P04	7 €	•	•

## 301 - Fauteuil visiteur capitonné avec piètement luge



### Caractéristiques

- Assise et dossier rembourrés en mousse polyuréthane ignifuge
- Structure en métal sans vis latérales

### Dimensions

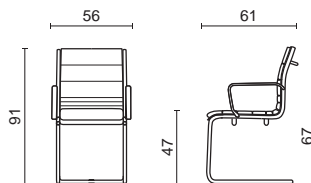

### Livraison

Volume box: 0,44 m<sup>3</sup>  
Monté  
Poids box: 13,8 Kg

### Certificats

### Garantie

5 ans

### FINITION CHROMÉE STRUCTURE: en métal chromé

	Code	éco	TS2	TS3	LX	LN	IR	PLUS
sans accoudoirs	SKYTE0.301.A17	0,90 €	515 €	535 €	635 €	690 €	605 €	660 €
avec accoudoirs fixes en aluminium chromé BR048.C	SKYTE0.301.A18	0,90 €	570 €	590 €	690 €	745 €	660 €	715 €

### FINITION NOIRE STRUCTURE: en métal noir

	Code	éco	TS2	TS3	LX	LN	IR	PLUS
sans accoudoirs	SKYTE0.301.A19	0,90 €	615 €	635 €	735 €	790 €	705 €	760 €
avec accoudoirs fixes en aluminium noir BR048.N	SKYTE0.301.A20	0,90 €	690 €	710 €	810 €	865 €	780 €	835 €

## COMPOSANTS ET FINITIONS

voir le nuancier des revêtements et finitions Milani

### Accoudoirs



BR048.C

BR048.N

### Mécanismes



MO11Y

MO11N

MG11W

### Piètements avec roulettes / patins



BG065.L

BG065.N

### Roulettes et patins



R26 de série

R27

R28

R21

P03

P04

# SKY MESH

## 103 - Fauteuil président résille



### Caractéristiques

- Assise et dossier en résille RT
- Structure en métal sans vis latérales
- Roulettes Ø65 mm auto-frenées noires pour sols souples

### Dimensions

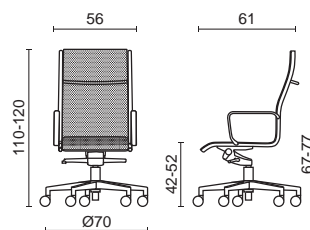

### Livraison

Volume box: 0,33 m<sup>3</sup>  
Semi-montée  
Poids box: 17 Kg

### Certificats

### Garantie

5 ans

FINITION CHROMEE SANS ACCOUDOIRS		PIETEMET: 5 branches en aluminium poli BG065.L			
	Code	éco	RT		
mécanisme basculant noir MO11Y	SKYME0.103.A01	1,26 €	540 €		
mécanisme basculant décalé noir MO11N	SKYME0.103.A02	1,26 €	625 €		
FINITION CHROMEE		PIETEMET: 5 branches en aluminium poli BG065.L		ACCOUDOIRS: fixes en aluminium chromé BR048.C	
	Code	éco	RT		
mécanisme basculant noir MO11Y	SKYME0.103.A03	1,26 €	595 €		
mécanisme basculant décalé noir MO11N	SKYME0.103.A04	1,26 €	680 €		
FINITION NOIRE SANS ACCOUDOIRS		PIETEMET: 5 branches en aluminium noir BG065.N			
	Code	éco	RT		
mécanisme basculant noir MO11Y	SKYME0.103.A05	1,26 €	640 €		
mécanisme basculant décalé noir MO11N	SKYME0.103.A06	1,26 €	725 €		
FINITION NOIRE		PIETEMET: 5 branches en aluminium noir BG065.N		ACCOUDOIRS: fixes en aluminium noir BR048.N	
	Code	éco	RT		
mécanisme basculant noir MO11Y	SKYME0.103.A07	1,26 €	715 €		
mécanisme basculant décalé noir MO11N	SKYME0.103.A08	1,26 €	800 €		



## 203 - Fauteuil direction résille



### Caractéristiques

- Assise et dossier en résille RT
- Structure en métal sans vis latérales
- Roulettes Ø65 mm auto-frenées noires pour sols souples

### Dimensions

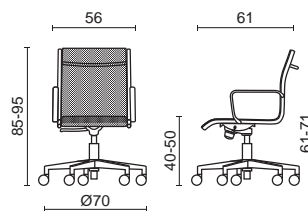

### Livraison

Volume box: 0,30 m<sup>3</sup>  
Semi-montée  
Poids box: 15,8 Kg

### Certificats

### Garantie

5 ans

### FINITION CHROMEE SANS ACCOUDOIRS

PIETEMET: 5 branches en aluminium poli BG065.L

	Code	éco	RT				
support pivotant avec lift à gaz MG11W	SKYME0.203.A09	1,08 €	530 €				
mécanisme basculant noir MO11Y	SKYME0.203.A10	1,08 €	545 €				

### FINITION CHROMEE

PIETEMET: 5 branches en aluminium poli BG065.L

ACCOUDOIRS: fixes en aluminium chromé BR048.C

	Code	éco	RT				
support pivotant avec lift à gaz MG11W	SKYME0.203.A11	1,08 €	585 €				
mécanisme basculant noir MO11Y	SKYME0.203.A12	1,08 €	600 €				

### FINITION NOIRE SANS ACCOUDOIRS

PIETEMET: 5 branches en aluminium noir BG065.N

	Code	éco	RT				
support pivotant avec lift à gaz MG11W	SKYME0.203.A13	1,08 €	630 €				
mécanisme basculant noir MO11Y	SKYME0.203.A14	1,08 €	645 €				

### FINITION NOIRE

PIETEMET: 5 branches en aluminium noir BG065.N

ACCOUDOIRS: fixes en aluminium noir BR048.N

	Code	éco	RT				
support pivotant avec lift à gaz MG11W	SKYME0.203.A15	1,08 €	705 €				
mécanisme basculant noir MO11Y	SKYME0.203.A16	1,08 €	720 €				

## EXTRA

	Code	Prix	103	203
roulettes Ø65 mm auto-frenées, pour sols durs en PP noir	R27	7 €	•	•
roulettes Ø65 mm auto-frenées, pour sols durs, perforées en PP noir	R28	17 €	•	•
roulettes Ø60 mm libres pour sols durs en PP chromé	R21	14 €	•	•
patins hauts en métal chromé	P03	7 €	•	•
patins hauts en nylon noir	P04	7 €	•	•

# SKY MESH

## 303 - Fauteuil visiteur en résille avec piètement luge



### Caractéristiques

- Assise et dossier en résille RT
- Structure en métal sans vis latérales

### Dimensions

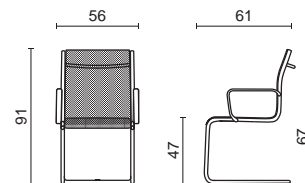

### Livraison

Volume box: 0,44 m<sup>3</sup>  
Monté  
Poids box: 12,9 Kg

### Certificats

UNI EN 16139

### Garantie

5 ans

### FINITION CHROMEE STRUCTURE: en métal chromé

	Code	éco	RT
sans accoudoirs	SKYME0.303.A17	0,81 €	470 €
avec accoudoirs fixes en aluminium chromé BR048,C	SKYME0.303.A18	0,81 €	525 €

### FINITION NOIRE STRUCTURE: en métal noir

	Code	éco	RT
sans accoudoirs	SKYME0.303.A19	0,81 €	570 €
avec accoudoirs fixes en aluminium noir BR048,N	SKYME0.303.A20	0,81 €	645 €

## COMPOSANTS ET FINITIONS

voir le nuancier des revêtements et finitions Milani

### Accoudoirs



BR048.C



BR048.N

### Mécanismes



MO11Y



MO11N



MG11W

### Piètements avec roulettes / patins



BG065.L



BG065.N

### Roulettes et patins



R26 de série



R27



R28



R21



P03



P04



Sky

# ANDY

## 101 - Fauteuil président capitonné



### Caractéristiques

- Rembourrage en mousse polyuréthane ignifuge
- Coque interne et accoudoirs en bois multipli
- Roulettes Ø65 mm auto-frenées noires pour sols souples

### Dimensions

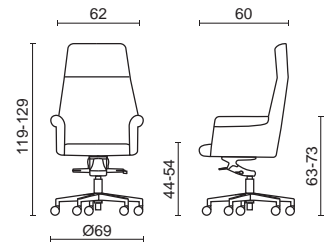

### Livraison

Volume box: 0,61 m<sup>3</sup>  
Semi-montée  
Poids box: 23,3 Kg

### Certificats

### Garantie

5 ans

PIETEMET: 5 branches en aluminium poli BG065.L		REVETEMENT: monocolore MO						
	Code	éco	TS2	TS3	LX	LN	IR	PLUS
mécanisme basculant poli avec lift à gaz MO1AR	ANDY00.101.A01	215 €	950 €	995 €	1.180 €	1.270 €	1.125 €	1.230 €
mécanisme basculant noir avec basculant décalé MO11N	ANDY00.101.A02	215 €	985 €	1.030 €	1.215 €	1.305 €	1.160 €	1.265 €

PIETEMET: 5 branches en aluminium noir BG065.N		REVETEMENT: monocolore MO						
	Code	éco	TS2	TS3	LX	LN	IR	PLUS
mécanisme basculant noir avec lift à gaz MO1AV	ANDY00.101.A03	215 €	995 €	1.040 €	1.225 €	1.315 €	1.170 €	1.275 €
mécanisme basculant noir avec basculant décalé MO11N	ANDY00.101.A04	215 €	1.030 €	1.075 €	1.260 €	1.350 €	1.205 €	1.310 €

## 201 - Fauteuil direction capitonné



### Caractéristiques

- Rembourrage en mousse polyuréthane ignifuge
- Coque interne et accoudoirs en bois multipli
- Roulettes Ø65 mm auto-frenées noires pour sols souples

### Dimensions

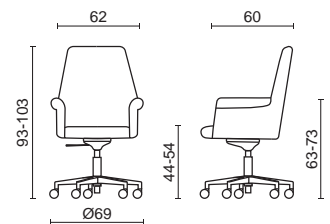

### Livraison

Volume box: 0,30 m<sup>3</sup>  
Semi-montée  
Poids box: 19,5 Kg

### Certificats

### Garantie

5 ans

PIETEMET: 5 branches en aluminium poli BG065.L		REVETEMENT: monocolore MO						
	Code	éco	TS2	TS3	LX	LN	IR	PLUS
mécanisme basculant poli avec lift à gaz MO1AR	ANDY00.201.A05	1,82 €	800 €	835 €	1.000 €	1.075 €	940 €	1.030 €

PIETEMET: 5 branches en aluminium noir BG065.N		REVETEMENT: monocolore MO						
	Code	éco	TS2	TS3	LX	LN	IR	PLUS
mécanisme basculant noir avec lift à gaz MO1AV	ANDY00.201.A06	1,82 €	845 €	880 €	1.045 €	1.120 €	985 €	1.075 €

## 301 - Fauteuil visiteur capitonné avec piètement luge



### Caractéristiques

- Rembourrage en mousse polyuréthane ignifuge
- Coque interne et accoudoirs en bois multipli

### Dimensions

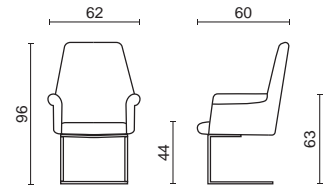

### Livraison

Volume box: 0,44 m<sup>3</sup>  
Monté  
Poids box: 19,9 Kg

### Certificats

### Garantie

5 ans

PIETEMET: luge en tube rectangulaire chromé BS159.C

REVEITEMENT: monocolore MO

Code	éco	TS2	TS3	LX	LN	IR	PLUS
ANDY00.301.A07	1,56 €	835 €	870 €	1.035 €	1.110 €	980 €	1.070 €

PIETEMET: luge en tube rectangulaire noir BS159.N

REVEITEMENT: monocolore MO

Code	éco	TS2	TS3	LX	LN	IR	PLUS
ANDY00.301.A08	1,56 €	880 €	915 €	1.080 €	1.155 €	1.025 €	1.115 €

## EXTRA

	Code	Prix	101	201	301
roulettes Ø65 mm auto-frenées, pour sols durs en PP noir	R27	7 €	•	•	
roulettes Ø65 mm auto-frenées, pour sols durs, perforées en PP noir	R28	17 €	•	•	
roulettes Ø60 mm libres pour sols durs en PP chromé	R21	14 €	•	•	
patins hauts en métal chromé	P03	7 €	•	•	
patins hauts en nylon noir	P04	7 €	•	•	
bicolore	BI	100 €	•	•	•
coutures à croix monocolore	CC3	55 €	•	•	•

## COMPOSANTS ET FINITIONS

voir le nuancier des revêtements et finitions Milani

### Mécanismes



MO11N



MO1AR



MO1AV

### Piètements avec roulettes / patins



BG065.L



BG065.N



BS159.C



BS159.N

### Roulettes et patins



R26

de série



R27



R28



R21



P03



P04

### Coutures à croix monocolore



CC3

### Schéma version bicolore

- Couleur 1: extérieur
- Couleur 2: intérieur



Au cas de bicolore de deux différentes catégories merci de contacter le service commercial.

# SALLY

## 101 - Fauteuil président capitonné



### Caractéristiques

- Rembourrage en mousse polyuréthane ignifuge
- Coque interne et accoudoirs en bois multipli
- Roulettes Ø65 mm auto-frenées noires pour sols souples

### Dimensions

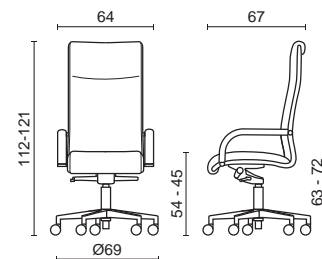

### Livraison

Volume box: 0,33 m<sup>3</sup>  
Semi-montée  
Poids box: 22,5 Kg

### Certificats

EN 1335-C

### Garantie

5 ans

PIETEMET: 5 branches en aluminium poli BG065.L

ACCOUDOIRS: fixes revêtus avec inserts en métal chromé BR059.C

	Code	éco	TS2	TS3	LX	LN	IR	PLUS
mécanisme basculant noir MO11Y	SALLY0.101.A01	247 €	600 €	650 €	850 €	955 €	790 €	895 €
mécanisme basculant noir avec basculant décalé MO11N	SALLY0.101.A02	247 €	685 €	735 €	935 €	1.040 €	875 €	980 €

## 201 - Fauteuil direction capitonné



### Caractéristiques

- Rembourrage en mousse polyuréthane ignifuge
- Coque interne et accoudoirs en bois multipli
- Roulettes Ø65 mm auto-frenées noires pour sols souples

### Dimensions

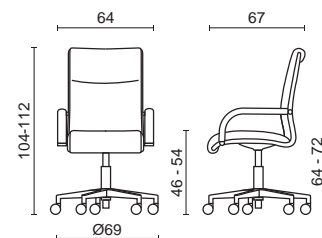

### Livraison

Volume box: 0,30 m<sup>3</sup>  
Semi-montée  
Poids box: 20,8 Kg

### Certificats

EN 1335-C

### Garantie

5 ans

PIETEMET: 5 branches en aluminium poli BG065.L

ACCOUDOIRS: fixes revêtus avec inserts en métal chromé BR059.C

	Code	éco	TS2	TS3	LX	LN	IR	PLUS
support pivotant avec lift à gaz MG11W	SALLY0.201.A03	215 €	555 €	595 €	790 €	885 €	725 €	825 €
mécanisme basculant noir MO11Y	SALLY0.201.A04	215 €	580 €	620 €	815 €	910 €	750 €	850 €

## 301 - Fauteuil visiteur capitonné avec piètement fixe



### Caractéristiques

- Rembourrage en mousse polyuréthane ignifuge
- Coque interne en bois multipli

### Dimensions

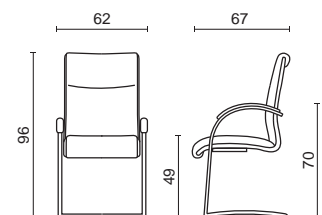

### Livraison

Volume box: 0,44 m<sup>3</sup>  
Monté  
Poids box: 20,0 Kg

### Certificats

EN 16139

### Garantie

5 ans

PIETEMET: luge en métal chromé avec manchettes capitonnées BS061.C

	Code	éco	TS2	TS3	LX	LN	IR	PLUS
	SALLY0.301.A05	195 €	595 €	675 €	865 €	965 €	805 €	905 €



## EXTRA

	Code	Prix	103	203	303
roulettes Ø65 mm auto-frenées, pour sols durs en PP noir	R27	7,00 €	•	•	•
roulettes Ø65 mm auto-frenées, pour sols durs, perforées en PP noir	R28	17,00 €	•	•	•
roulettes Ø60 mm libres pour sols durs en PP chromé	R21	14,00 €	•	•	•
patins hauts en métal chromé	P03	7,00 €	•	•	•
patins hauts en nylon noir	P04	7,00 €	•	•	•

## COMPOSANTS ET FINITIONS

voir le nuancier des revêtements et finitions Milani 

## Accoudoirs



BR059.C

## Mécanismes



MO11Y



MO11N



MG11W

## Piètements



BG065.L



BS061.C

## Roulettes et patins



R26 de série



R27



R28



R21



P03



P04



# RANG

## 101 - Fauteuil président capitonné



### Caractéristiques

- Rembourrage en mousse polyuréthane ignifuge
- Coque interne en bois multipli
- Roulettes Ø65 mm auto-frenées noires pour sols souples

### Dimensions

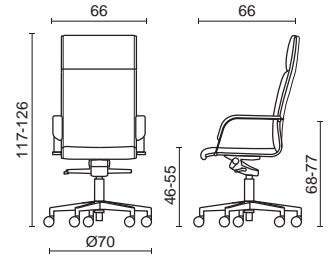

### Livraison

Volume box: 0,33 m<sup>3</sup>  
Semi-montée  
Poids box: 25,3 Kg

### Certificats

### Garantie

5 ans

PIETEMET: 5 branches en aluminium poli BG065.L

ACCOUDOIRS: fixes en métal chromé avec manchettes tapissées BR072.C

	Code	éco	TS2	TS3	LX	LN	IR	PLUS
mécanisme basculant noir MO11Y	RANG00.101.A01	293 €	695 €	735 €	915 €	1.005 €	865 €	1.015 €
mécanisme basculant noir avec basculant décalé MO11N	RANG00.101.A02	293 €	780 €	820 €	1.000 €	1.090 €	950 €	1.100 €

## 201 - Fauteuil direction capitonné



### Caractéristiques

- Rembourrage en mousse polyuréthane ignifuge
- Coque interne en bois multipli
- Roulettes Ø65 mm auto-frenées noires pour sols souples

### Dimensions

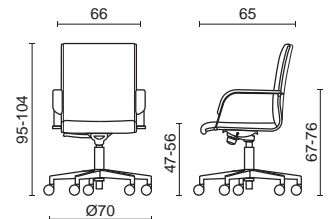

### Livraison

Volume box: 0,30 m<sup>3</sup>  
Semi-montée  
Poids box: 20,8 Kg

### Certificats

### Garantie

5 ans

PIETEMET: 5 branches en aluminium poli BG065.L

ACCOUDOIRS: fixes en métal chromé avec manchettes tapissées BR072.C

	Code	éco	TS2	TS3	LX	LN	IR	PLUS
support pivotant avec lift à gaz MG11W	RANG00.201.A03	234 €	625 €	660 €	810 €	880 €	765 €	835 €
mécanisme basculant noir MO11Y	RANG00.201.A04	234 €	650 €	685 €	835 €	905 €	790 €	860 €

## 301 - Fauteuil visiteur capitonné avec piètement fixe



### Caractéristiques

- Rembourrage en mousse polyuréthane ignifuge
- Coque interne en bois multipli

### Dimensions

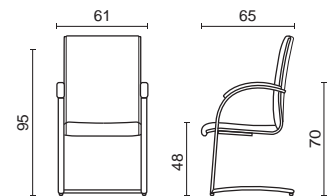

### Livraison

Volume box: 0,44 m<sup>3</sup>  
Monté  
Poids box: 20,0 Kg

### Certificats

### Garantie

5 ans

PIETEMET: luge en métal chromé avec manchettes capitonnées BS061.C

	Code	éco	TS2	TS3	LX	LN	IR	PLUS
	RANG00.301.A05	208 €	585 €	620 €	770 €	840 €	730 €	795 €

## EXTRA

	Code	Prix	103	203	303
roulettes Ø65 mm auto-frenées, pour sols durs en PP noir	R27	7,00 €	•	•	•
roulettes Ø65 mm auto-frenées, pour sols durs, perforées en PP noir	R28	17,00 €	•	•	•
roulettes Ø60 mm libres pour sols durs en PP chromé	R21	14,00 €	•	•	•
patins hauts en métal chromé	P03	7,00 €	•	•	•
patins hauts en nylon noir	P04	7,00 €	•	•	•

## COMPOSANTS ET FINITIONS

voir le nuancier des revêtements et finitions Milani 

## Accoudoirs



BR072.C

## Mécanismes



MO11Y



MO11N



MG11W

## Piètements



BG065.L



BS061.C

## Roulettes et patins



R26 de série



R27



R28



R21



P03



P04

# operative

## sièges de travail

---

Une collection de sièges confortables, polyvalents et innovants. Leurs caractéristiques ergonomiques sont certifiées par de nombreuses normes internationales. Les multiples options fonctionnelles permettent de répondre à différents besoins, pour un poste de travail personnalisé.

## 413 - Chaise opérative capitonnée avec translation d'assise dossier haut avec soutien lombaire



### Caractéristiques

- Assise et dossier rembourrés en mousse injectée ignifuge
- Soutien lombaire réglable en hauteur
- Translation d'assise
- Roulettes Ø65 mm auto-frenées noires pour sols souples

### Livraison

Volume box: 0,25 m<sup>3</sup>  
 Demontée  
 Poids box: 17,9 Kg

### Certificats

UNI EN 1335-A  
 ANSI-BIFMA

### Garantie

5 ans

### Dimensions

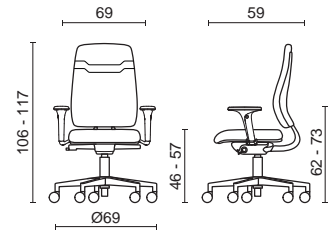

**FINITION NOIRE**      PIETEMENT: 5 branches en nylon noir BG064.N      MECANISME: synchrone noir avec manette latérale de régulation de tension MS11K

	Code	éco	TS2	TS3	LX	LN	IR	PLUS
sans accoudoirs	TAM000.413.A01	234 €	435 €	455 €	-	-	510 €	-
acc. réglables en hauteur en nylon noir avec manchettes en PU BR009.N	TAM000.413.A02	234 €	485 €	505 €	-	-	560 €	-
acc. réglables en 4D en nylon noir avec manchettes en PU BR010.N	TAM000.413.A03	234 €	505 €	525 €	-	-	580 €	-

**FINITION POLIE**      PIETEMENT: 5 branches en aluminium poli BG065.L      MECANISME: synchrone noir avec manette latérale de régulation de tension MS11K

	Code	éco	TS2	TS3	LX	LN	IR	PLUS
sans accoudoirs	TAM000.413.A04	234 €	470 €	490 €	-	-	545 €	-
acc. réglables en hauteur en nylon noir avec manchettes en PU BR009.N	TAM000.413.A05	234 €	515 €	535 €	-	-	590 €	-
acc. réglables en 4D en aluminium poli avec manchettes en PU BR010.L	TAM000.413.A06	234 €	585 €	605 €	-	-	660 €	-

## 415 - Chaise opérative capitonnée avec translation d'assise dossier haut avec soutien lombaire et tête



### Caractéristiques

- Assise, dossier et appui-tête rembourrés en mousse injectée ignifuge
- Appui-tête réglable en hauteur et inclinaison
- Soutien lombaire réglable en hauteur
- Translation d'assise
- Roulettes Ø65 mm auto-frenées noires pour sols souples

### Livraison

Volume box: 0,28 m<sup>3</sup>  
 Demonté  
 Poids box: 18,55 Kg

### Certificats

UNI EN 1335-A  
 ANSI-BIFMA

### Garantie

5 ans

### Dimensions

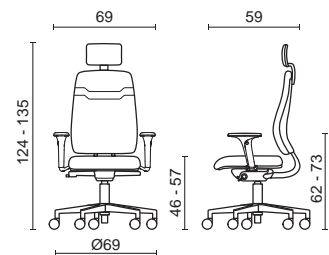

**FINITION NOIRE**      PIETEMENT: 5 branches en nylon noir BG064.N      MECANISME: synchrone noir avec manette latérale de régulation de tension MS11K

	Code	éco	TS2	TS3	LX	LN	IR	PLUS
sans accoudoirs	TAM000.415.A07	234 €	530 €	555 €	-	-	605 €	-
acc. réglables en hauteur en nylon noir avec manchettes en PU BR009.N	TAM000.415.A08	234 €	580 €	605 €	-	-	655 €	-
acc. réglables en 4D en nylon noir avec manchettes en PU BR010.N	TAM000.415.A09	234 €	600 €	625 €	-	-	675 €	-

**FINITION POLIE**      PIETEMENT: 5 branches en aluminium poli BG065.L      MECANISME: synchrone noir avec manette latérale de régulation de tension MS11K

	Code	éco	TS2	TS3	LX	LN	IR	PLUS
sans accoudoirs	TAM000.415.A10	234 €	565 €	590 €	-	-	640 €	-
acc. réglables en hauteur en nylon noir avec manchettes en PU BR009.N	TAM000.415.A11	234 €	615 €	640 €	-	-	690 €	-
acc. réglables en 4D en aluminium poli avec manchettes en PU BR010.L	TAM000.415.A12	234 €	680 €	705 €	-	-	755 €	-

## 417 - Chaise opérative capitonnée avec translation d'assise dossier haut résille avec soutien lombaire



### Caractéristiques

- Assise rembourrée en mousse injectée ignifuge
- Dossier en résille GO avec soutien lombaire réglable en hauteur
- Translation d'assise
- Roulettes Ø65 mm auto-frenées noires pour sols souples

### Dimensions

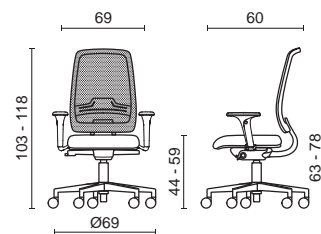

### Livraison

Volume box: 0,25 m<sup>3</sup>  
Demontée  
Poids box: 16,5 Kg

### Certificats

UNI EN 1335-A  
ANSI-BIFMA

### Garantie

5 ans

FINITION NOIRE	PIEtement: 5 branches en nylon noir BG064.N	MECANISME: synchrone noir avec manette latérale de régulation de tension MS11K						
	Code	éco	TS2	TS3	LX	LN	IR	PLUS
sans accoudoirs	TAM000.417.A13	215 €	415 €	435 €	-	-	455 €	-
acc. réglables en hauteur en nylon noir avec manchettes en PU BR009.N	TAM000.417.A14	215 €	460 €	480 €	-	-	500 €	-
acc. réglables en 4D en nylon noir avec manchettes en PU BR010.N	TAM000.417.A15	215 €	490 €	510 €	-	-	530 €	-

FINITION POLIE	PIEtement: 5 branches en aluminium poli BG065.L	MECANISME: synchrone noir avec manette latérale de régulation de tension MS11K						
	Code	éco	TS2	TS3	LX	LN	IR	PLUS
sans accoudoirs	TAM000.417.A16	215 €	450 €	470 €	-	-	490 €	-
acc. réglables en hauteur en nylon noir avec manchettes en PU BR009.N	TAM000.417.A17	215 €	495 €	515 €	-	-	535 €	-
acc. réglables en 4D en aluminium poli avec manchettes en PU BR010.L	TAM000.417.A18	215 €	565 €	585 €	-	-	605 €	-

## 419 - Chaise opérative capitonnée avec translation d'assise dossier haut résille avec soutien lombaire et tête



### Caractéristiques

- Assise et appui-tête en mousse injectée
- Dossier en résille GO avec soutien lombaire réglable en hauteur
- Appui-tête réglable en hauteur en inclinaison
- Translation d'assise
- Roulettes Ø65 mm auto-frenées noires pour sols souples

### Dimensions

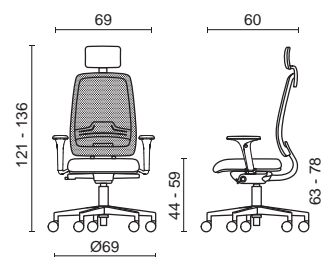

### Livraison

Volume box: 0,28 m<sup>3</sup>  
Demontée  
Poids box: 17,15 Kg

### Certificats

UNI EN 1335-A  
ANSI-BIFMA

### Garantie

5 ans

FINITION NOIRE	PIEtement: 5 branches en nylon noir BG064.N	MECANISME: synchrone noir avec manette latérale de régulation de tension MS11K						
	Code	éco	TS2	TS3	LX	LN	IR	PLUS
sans accoudoirs	TAM000.419.A19	221 €	520 €	540 €	-	-	560 €	-
acc. réglables en hauteur en nylon noir avec manchettes en PU BR009.N	TAM000.419.A20	221 €	570 €	590 €	-	-	610 €	-
acc. réglables en 4D en nylon noir avec manchettes en PU BR010.N	TAM000.419.A21	221 €	590 €	610 €	-	-	630 €	-

FINITION POLIE	PIEtement: 5 branches en aluminium poli BG065.L	MECANISME: synchrone noir avec manette latérale de régulation de tension MS11K						
	Code	éco	TS2	TS3	LX	LN	IR	PLUS
sans accoudoirs	TAM000.419.A22	221 €	555 €	575 €	-	-	595 €	-
acc. réglables en hauteur en nylon noir avec manchettes en PU BR009.N	TAM000.419.A23	221 €	605 €	625 €	-	-	645 €	-
acc. réglables en 4D en aluminium poli avec manchettes en PU BR010.L	TAM000.419.A24	221 €	670 €	690 €	-	-	710 €	-

## EXTRA

	Code	Prix
roulettes Ø65 mm auto-frenées, pour sols durs en PP noir	R27	7 €
roulettes Ø65 mm auto-frenées, pour sols durs, perforées en PP noir	R28	17 €
roulettes Ø60 mm libres pour sols durs en PP chromé	R21	14 €
patins hauts en métal chromé	P03	7 €
patins hauts en nylon noir	P04	7 €

## COMPOSANTS ET FINITIONS

voir le nuancier des revêtements et finitions Milani 

## Accoudoirs



BR009.N



BR010.N



BR010.L

## Mécanismes



MS11K

## Piètements avec roulettes / patins



BG064.N



BG065.L

## Roulettes et patins



R26 de série



R27



R28



R21



P03



P04

# LOOP

## 409 - Chaise pivotante en résille dossier haut



### Caractéristiques

- Assise et dossier en résille CM
- Coque en polypro avec accoudoirs fixes
- Roulettes Ø65 mm auto-frenées noires pour sols souples (pour piètement alu, noires)
- Roulettes Ø60 mm auto-frenées blanches pour sols durs (pour piètement blanc)

### Livraison

Volume box: 0,30 m<sup>3</sup>  
Semi-montée  
Poids box: 9,5 Kg

### Certificats

UNI EN 1335-B  
ANSI BIFMA

### Garantie

5 ans

### Dimensions

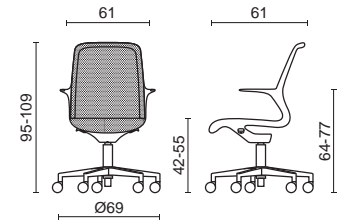

### PLASTIQUES NOIRES MECANISME: basculant poli avec lift à gaz

	Code	éco	CM
piètement à 5 branches en nylon noir BG064.N	LOOP00.409.A01	1,17 €	400 €
piètement à 5 branches en aluminium poli BG065.L	LOOP00.409.A02	1,17 €	445 €

### PLASTIQUES BLANCHES MECANISME: basculant poli avec lift à gaz

	Code	éco	CM
piètement à 5 branches en nylon blanc BG064.W	LOOP00.409.A03	1,17 €	445 €
piètement à 5 branches en aluminium poli BG065.L	LOOP00.409.A04	1,17 €	490 €

## 410 - Chaise pivotante tissu autoportant dossier haut



### Caractéristiques

- Assise et dossier en tissu auto portant KT
- Coque en polypro avec accoudoirs fixes
- Roulettes Ø65 mm auto-frenées noires pour sols souples (pour piètement alu, noires)
- Roulettes Ø60 mm auto-frenées blanches pour sols durs (pour piètement blanc)

### Livraison

Volume box: 0,30 m<sup>3</sup>  
Semi-montée  
Poids box: 9,5 Kg

### Certificats

UNI EN 1335-B  
ANSI BIFMA

### Garantie

5 ans

### Dimensions

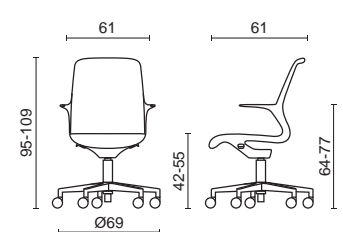

### PLASTIQUES NOIRES MECANISME: basculant poli avec lift à gaz

	Code	éco	KT
piètement à 5 branches en nylon noir BG064.N	LOOP00.410.A05	1,17 €	445 €
piètement à 5 branches en aluminium poli BG065.L	LOOP00.410.A06	1,17 €	490 €

### PLASTIQUES BLANCHES MECANISME: basculant poli avec lift à gaz

	Code	éco	KT
piètement à 5 branches en nylon blanc BG064.W	LOOP00.410.A07	1,17 €	490 €
piètement à 5 branches en aluminium poli BG065.L	LOOP00.410.A08	1,17 €	535 €



EXTRA

	Code	Prix	BG064.N	BG064.W	BG065.L
roulettes Ø65 mm auto-frenées, pour sols durs en PP noir	R27	7 €	•		•
roulettes Ø65 mm auto-frenées, pour sols durs, perforées en PP noir	R28	17 €	•		•
roulettes Ø60 mm libres pour sols durs en PP chromé	R21	14 €			•
roulettes Ø65 mm auto-frenées, pour sols durs, perforées en PP blanc	R24	17 €		•	
patins hauts en métal chromé	P03	7 €			•
patins hauts en nylon noir	P04	7 €	•	•	

COMPOSANTS ET FINITIONS

voir le nuancier des revêtements et finitions Milani 

Coques



PLASTIQUES NOIRES



PLASTIQUES BLANCHES

Piètements avec roulettes / patins



BG064.N



BG064.W



BG065.L

Roulettes et patins



R26 de série



R27



R28



R21



R23 de série



R24



P03



P04

## 405 - Chaise opérative assise capitonnée dossier haut résille



### Caractéristiques

- Assise en mousse injectée ignifuge, dossier en résille RT réglable en hauteur
- Sans translation d'assise
- Roulettes Ø65 mm auto-frenées noires pour sols souples

### Dimensions

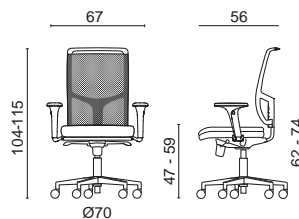

### Livraison

Volume box: 0,25 m<sup>3</sup>  
Demontée  
Poids box: 16,55 Kg

### Certificats

UNI EN 1335-B

### Garantie

5 ans

PLASTIQUES NOIRES PIETEMENT: 5 branches en nylon noir BG064.N MECANISME: synchrone noir avec molette de régulation de la tension MS11H

	Code	éco	TS2	TS3	LX	LN	IR	PLUS
sans accoudoirs	ZED000.405.A01	208 €	350 €	365 €	-	-	385 €	-
acc. réglables en hauteur en nylon noir avec manchettes en PU BR009.N	ZED000.405.A02	221 €	400 €	415 €	-	-	435 €	-
acc. réglables en 4D en nylon noir avec manchettes en PU BR010.N	ZED000.405.A03	221 €	420 €	435 €	-	-	455 €	-

PLASTIQUES NOIRES PIETEMENT: 5 branches en aluminium poli BG065.L MECANISME: synchrone noir avec molette de régulation de la tension MS11H

	Code	éco	TS2	TS3	LX	LN	IR	PLUS
sans accoudoirs	ZED000.405.A04	208 €	385 €	400 €	-	-	420 €	-
acc. réglables en hauteur en nylon noir avec manchettes en PU BR009.N	ZED000.405.A05	221 €	435 €	450 €	-	-	470 €	-
acc. réglables en 4D en aluminium poli avec manchettes en PU BR010.L	ZED000.405.A03	221 €	500 €	515 €	-	-	535 €	-

## 405 - Chaise opérative assise capitonnée dossier haut résille



### Caractéristiques

- Assise en mousse injectée ignifuge, dossier en résille RT réglable en hauteur
- Sans translation d'assise
- Roulettes Ø65 mm auto-frenées noires pour sols souples (pour piètement alu)
- Roulettes Ø60 mm auto-frenées blanches pour sols durs (pour piètement blanc)

### Dimensions

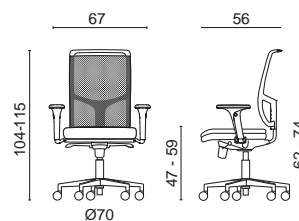

### Livraison

Volume box: 0,25 m<sup>3</sup>  
Demontée  
Poids box: 16,55 Kg

### Certificats

UNI EN 1335-B

### Garantie

5 ans

PLASTIQUES BLANCHES PIETEMENT: 5 branches en nylon blanc BG064.W MECANISME: synchrone noir avec molette de régulation de la tension MS11H

	Code	éco	TS2	TS3	LX	LN	IR	PLUS
sans accoudoirs	ZED000.405.A07	208 €	420 €	435 €	-	-	455 €	-
acc. réglables en 2D en métal chromé avec manchettes blanches BR196.W	ZED000.405.A08	221 €	490 €	505 €	-	-	525 €	-
acc. réglables en 4D en nylon blanc/noir avec manchettes en PU noir BR010.W	ZED000.405.A09	221 €	490 €	505 €	-	-	525 €	-

PLASTIQUES BLANCHES PIETEMENT: 5 branches en aluminium poli BG065.L MECANISME: synchrone noir avec molette de régulation de la tension MS11H

	Code	éco	TS2	TS3	LX	LN	IR	PLUS
sans accoudoirs	ZED000.405.A10	208 €	435 €	450 €	-	-	470 €	-
acc. réglables en 2D en métal chromé avec manchettes blanches BR196.W	ZED000.405.A11	221 €	505 €	520 €	-	-	540 €	-
acc. réglables en 4D en nylon blanc/noir avec manchettes en PU noir BR010.W	ZED000.405.A12	221 €	505 €	520 €	-	-	540 €	-

## 416 - Chaise opérative capitonnée avec translation d'assise dossier haut résille



## Caractéristiques

- Assise en mousse injectée ignifuge, dossier en résille RT réglable en hauteur
- Translation d'assise
- Roulettes Ø65 mm auto-frenées noires pour sols souples

## Livraison

Volume box: 0,25 m<sup>3</sup>  
 Démontée  
 Poids box: 16,95 Kg

## Certificats

UNI EN 1335-B

## Garantie

5 ans

## Dimensions

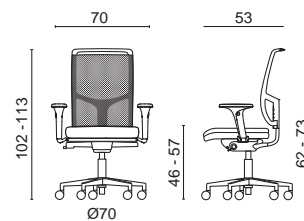

PLASTIQUES NOIRES PIÈTEMENT: 5 branches en nylon noir BG064.N MECANISME: synchrone noir avec manette latérale de régulation de tension MS11K

	Code	éco	TS2	TS3	LX	LN	IR	PLUS
sans accoudoirs	ZED000.416.A37	208 €	390 €	380 €	-	-	400 €	-
acc. réglables en hauteur en nylon noir avec manchettes en PU BR009.N	ZED000.416.A38	221 €	440 €	455 €	-	-	475 €	-
acc. réglables en 4D en nylon noir avec manchettes en PU BR010.N	ZED000.416.A39	221 €	430 €	445 €	-	-	465 €	-

PLASTIQUES NOIRES PIÈTEMENT: 5 branches en aluminium poli BG065.L MECANISME: synchrone noir avec manette latérale de régulation de tension MS11K

	Code	éco	TS2	TS3	LX	LN	IR	PLUS
sans accoudoirs	ZED000.416.A40	208 €	425 €	440 €	-	-	460 €	-
acc. réglables en hauteur en nylon noir avec manchettes en PU BR009.N	ZED000.416.A41	221 €	475 €	490 €	-	-	510 €	-
acc. réglables en 4D en aluminium poli avec manchettes en PU BR010.L	ZED000.416.A42	221 €	540 €	555 €	-	-	575 €	-

## 416 - Chaise opérative assise capitonnée dossier haut résille avec translation d'assise



## Caractéristiques

- Assise en mousse injectée ignifuge, dossier en résille RT réglable en hauteur
- Translation d'assise
- Roulettes Ø65 mm auto-frenées noires pour sols souples (pour piètement alu)
- Roulettes Ø60 mm auto-frenées blanches pour sols durs (pour piètement blanc)

## Livraison

Volume box: 0,25 m<sup>3</sup>  
 Démontée  
 Poids box: 16,95 Kg

## Certificats

UNI EN 1335-B

## Garantie

5 ans

## Dimensions

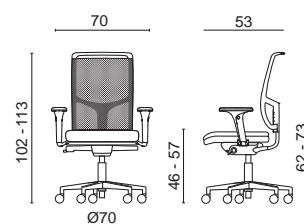

PLASTIQUES BLANCHES PIÈTEMENT: 5 branches en nylon blanc BG064.W MECANISME: synchrone noir avec manette latérale de régulation de tension MS11K

	Code	éco	TS2	TS3	LX	LN	IR	PLUS
sans accoudoirs	ZED000.416.A43	208 €	460 €	475 €	-	-	495 €	-
acc. réglables en 2D en métal chromé avec manchettes blanches BR196.W	ZED000.416.A44	221 €	530 €	545 €	-	-	565 €	-
acc. réglables en 4D en nylon blanc/noir avec manchettes en PU noir BR010.W	ZED000.416.A45	221 €	530 €	545 €	-	-	565 €	-

PLASTIQUES BLANCHES PIÈTEMENT: 5 branches en aluminium poli BG065.L MECANISME: synchrone noir avec manette latérale de régulation de tension MS11K

	Code	éco	TS2	TS3	LX	LN	IR	PLUS
sans accoudoirs	ZED000.416.A46	208 €	495 €	510 €	-	-	530 €	-
acc. réglables en 2D en métal chromé avec manchettes blanches BR196.W	ZED000.416.A47	221 €	565 €	580 €	-	-	600 €	-
acc. réglables en 4D en nylon blanc/noir avec manchettes en PU noir BR010.W	ZED000.416.A48	221 €	565 €	580 €	-	-	600 €	-

417 - Chaise opérative capitonnée avec translation d'assise dossier haut résille avec soutien lombaire



Caractéristiques

- Assise en mousse injectée ignifuge, dossier en résille RT réglable en hauteur
- Soutien lombaire rembourré réglable en profondeur
- Translation d'assise
- Roulettes Ø65 mm auto-frenées noires pour sols souples

Dimensions

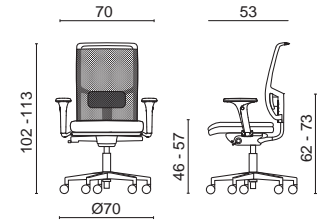

Livraison

Volume box: 0,25 m<sup>3</sup>  
Demontée  
Poids box: 17,4 Kg

Certificats

UNI EN 1335-B

Garantie

5 ans

PLASTIQUES NOIRES		PIETEMENT: 5 branches en nylon noir BG064.N		MECANISME: synchrone noir avec manette latérale de régulation de tension MS11K				
	Code	éco	TS2	TS3	LX	LN	IR	PLUS
sans accoudoirs	ZED000.417.A49	208 €	430 €	445 €	-	-	465 €	-
acc. réglables en hauteur en nylon noir avec manchettes en PU BR009.N	ZED000.417.A50	221 €	480 €	495 €	-	-	515 €	-
acc. réglables en 4D en nylon noir avec manchettes en PU BR010.N	ZED000.417.A51	221 €	500 €	515 €	-	-	535 €	-

PLASTIQUES NOIRES		PIETEMENT: 5 branches en aluminium poli BG065.L		MECANISME: synchrone noir avec manette latérale de régulation de tension MS11K				
	Code	éco	TS2	TS3	LX	LN	IR	PLUS
sans accoudoirs	ZED000.417.A52	208 €	465 €	480 €	-	-	500 €	-
acc. réglables en hauteur en nylon noir avec manchettes en PU BR009.N	ZED000.417.A53	221 €	515 €	530 €	-	-	550 €	-
acc. réglables en 4D en aluminium poli avec manchettes en PU BR010.L	ZED000.417.A54	221 €	580 €	595 €	-	-	615 €	-

417 - Chaise opérative assise capitonnée dossier haut résille avec translation d'assise et soutien lombaire



Caractéristiques

- Assise en mousse injectée ignifuge, dossier en résille RT réglable en hauteur
- Soutien lombaire rembourré réglable en profondeur
- Translation d'assise
- Roulettes Ø65 mm auto-frenées noires pour sols souples (pour piètement alu)
- Roulettes Ø60 mm auto-frenées blanches pour sols durs (pour piètement blanc)

Dimensions

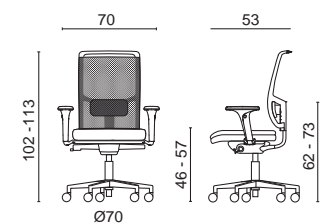

Livraison

Volume box: 0,25 m<sup>3</sup>  
Demontée  
Poids box: 17,4 Kg

Certificats

UNI EN 1335-B

Garantie

5 ans

PLASTIQUES BLANCHES		PIETEMENT: 5 branches en nylon blanc BG064.W		MECANISME: synchrone noir avec manette latérale de régulation de tension MS11K				
	Code	éco	TS2	TS3	LX	LN	IR	PLUS
sans accoudoirs	ZED000.417.A55	208 €	500 €	515 €	-	-	535 €	-
acc. réglables en 2D en métal chromé avec manchettes blanches BR196.W	ZED000.417.A56	221 €	570 €	585 €	-	-	605 €	-
acc. réglables en 4D en nylon blanc/noir avec manchettes en PU noir BR010.W	ZED000.417.A57	221 €	570 €	585 €	-	-	605 €	-

PLASTIQUES BLANCHES		PIETEMENT: 5 branches en aluminium poli BG065.L		MECANISME: synchrone noir avec manette latérale de régulation de tension MS11K				
	Code	éco	TS2	TS3	LX	LN	IR	PLUS
sans accoudoirs	ZED000.417.A58	208 €	515 €	530 €	-	-	550 €	-
acc. réglables en 2D en métal chromé avec manchettes blanches BR196.W	ZED000.417.A59	221 €	585 €	600 €	-	-	620 €	-
acc. réglables en 4D en nylon blanc/noir avec manchettes en PU noir BR010.W	ZED000.417.A60	221 €	585 €	600 €	-	-	620 €	-

418 - Chaise opérative capitonnée avec translation d'assise dossier haut résille avec tête



Caractéristiques

- Assise en mousse injectée ignifuge, dossier en résille RT réglable en hauteur
- Appui-tête réglable en hauteur et inclinaison
- Translation d'assise
- Roulettes Ø65 mm auto-frenées noires pour sols souples

Dimensions

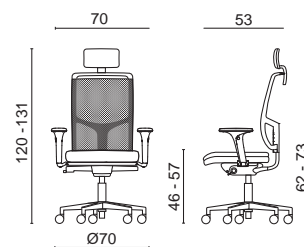

Livraison

Volume box: 0,25 m<sup>3</sup>  
 Demontée  
 Poids box: 17,6 Kg

Certificats

UNI EN 1335-B

Garantie

5 ans

PLASTIQUES NOIRES PIETEMENT: 5 branches en nylon noir BG064.N MECANISME: synchrone noir avec manette latérale de régulation de tension MS11K

	Code	éco	TS2	TS3	LX	LN	IR	PLUS
sans accoudoirs	ZED000.418.A61	2,16 €	460 €	475 €	-	-	495 €	-
acc. réglables en hauteur en nylon noir avec manchettes en PU BR009.N	ZED000.418.A62	2,39 €	510 €	525 €	-	-	545 €	-
acc. réglables en 4D en nylon noir avec manchettes en PU BR010.N	ZED000.418.A63	2,39 €	530 €	545 €	-	-	565 €	-

PLASTIQUES NOIRES PIETEMENT: 5 branches en aluminium poli BG065.L MECANISME: synchrone noir avec manette latérale de régulation de tension MS11K

	Code	éco	TS2	TS3	LX	LN	IR	PLUS
sans accoudoirs	ZED000.418.A64	2,16 €	495 €	510 €	-	-	530 €	-
acc. réglables en hauteur en nylon noir avec manchettes en PU BR009.N	ZED000.418.A65	2,39 €	545 €	560 €	-	-	580 €	-
acc. réglables en 4D en aluminium poli avec manchettes en PU BR010.L	ZED000.418.A66	2,39 €	610 €	625 €	-	-	645 €	-

419 - Chaise opérative capitonnée avec translation d'assise dossier haut résille avec soutien lombaire e tête



Caractéristiques

- Assise en mousse injectée ignifuge, dossier en résille RT réglable en hauteur
- Appui-tête réglable en hauteur et inclinaison
- Soutien lombaire rembourré réglable en profondeur
- Translation d'assise
- Roulettes Ø65 mm auto-frenées noires pour sols souples

Dimensions

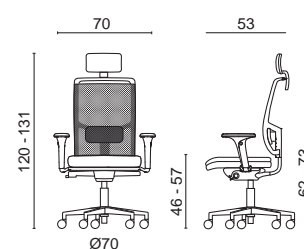

Livraison

Volume box: 0,25 m<sup>3</sup>  
 Demontée  
 Poids box: 17,6 Kg

Certificats

UNI EN 1335-B

Garantie

5 ans

PLASTIQUES NOIRES PIETEMENT: 5 branches en nylon noir BG064.N MECANISME: synchrone noir avec manette latérale de régulation de tension MS11K

	Code	éco	TS2	TS3	LX	LN	IR	PLUS
sans accoudoirs	ZED000.419.A67	2,17 €	500 €	515 €	-	-	535 €	-
acc. réglables en hauteur en nylon noir avec manchettes en PU BR009.N	ZED000.419.A68	2,40 €	550 €	565 €	-	-	585 €	-
acc. réglables en 4D en nylon noir avec manchettes en PU BR010.N	ZED000.419.A69	2,40 €	570 €	585 €	-	-	605 €	-

PLASTIQUES NOIRES PIETEMENT: 5 branches en aluminium poli BG065.L MECANISME: synchrone noir avec manette latérale de régulation de tension MS11K

	Code	éco	TS2	TS3	LX	LN	IR	PLUS
sans accoudoirs	ZED000.419.A70	2,17 €	535 €	550 €	-	-	570 €	-
acc. réglables en hauteur en nylon noir avec manchettes en PU BR009.N	ZED000.419.A71	2,40 €	585 €	600 €	-	-	620 €	-
acc. réglables en 4D en aluminium poli avec manchettes en PU BR010.L	ZED000.419.A72	2,40 €	640 €	665 €	-	-	685 €	-

# ZED

## EXTRA

	Code	Prix	BG064.N	BG065.L	BG064.W
roulettes Ø65 mm auto-frenées, pour sols durs en PP noir	R27	7 €	•	•	
roulettes Ø65 mm auto-frenées, pour sols durs, perforées en PP noir	R28	17 €	•	•	
roulettes Ø60 mm libres pour sols durs en PP chromé	R21	14 €		•	
roulettes Ø65 mm auto-frenées, pour sols durs, perforées en PP blanc	R24	17 €			•
patins hauts en métal chromé	P03	7 €		•	
patins hauts en nylon noir	P04	7 €	•		•

## COMPOSANTS ET FINITIONS

voir le nuancier des revêtements et finitions Milani 

### Accoudoirs



BR009.N



BR010.N



BR010.L



BR196.W



BR010.W

### Mécanismes



MS11H



MS11K

### Piètements avec roulettes / patins



BG064.N nylon noir



BG064.W nylon blanc



BG065.L aluminium poli

### Roulettes et patins



R26 de série



R27



R28



R21



R23 de série



R24



P03



P04





Zed



## 302 - Fauteuil visiteur avec assise capitonnée dossier résille, piètement luge



### Caractéristiques

- Assise rembourrée en mousse injectée ignifuge
- Dossier en résille RT
- Coque en polypro avec accoudoirs incorporés
- Empilable jusqu'à 3 pièces

### Dimensions

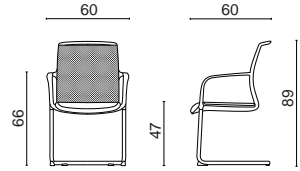

### Livraison

Volume box: 0,44 m<sup>3</sup>  
2 chaises montés x carton  
Poids box: 21,3 Kg

### Certificats

### Garantie

5 ans

### PLASTIQUES NOIRES

	Code	éco	TS2	TS3	LX	LN	IR	PLUS
piètement luge en tube de métal noir BS039.N	ZED000.302.A01	0,72 €	320 €	330 €	-	-	350 €	-
piètement luge en tube de métal chromé BS039.C	ZED000.302.A02	0,72 €	330 €	340 €	-	-	360 €	-

## 302 - Fauteuil visiteur avec assise capitonnée dossier résille, piètement luge



### Caractéristiques

- Assise rembourrée en mousse injectée ignifuge
- Dossier en résille RT
- Coque en polypro avec accoudoirs incorporés
- Empilable jusqu'à 3 pièces

### Dimensions

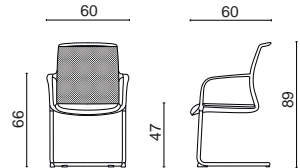

### Livraison

Volume box: 0,44 m<sup>3</sup>  
2 chaises montés x carton  
Poids box: 21,3 Kg

### Certificats

### Garantie

5 ans

### PLASTIQUES BLANCHES

	Code	éco	TS2	TS3	LX	LN	IR	PLUS
piètement luge en tube de métal blanc BS039.W	ZED000.302.A03	0,72 €	320 €	330 €	-	-	350 €	-
piètement luge en tube de métal chromé BS039.C	ZED000.302.A04	0,72 €	330 €	340 €	-	-	360 €	-

## 310 - Fauteuil visiteur avec assise capitonnée dossier résille, piètement pivotant



## Caractéristiques

- Assise rembourrée en mousse injectée ignifuge
- Dossier en résille RT
- Coque en polypro avec accoudoirs incorporés
- Roulettes Ø65 mm auto-frenées noires pour sols souples

## Livraison

Volume box: 0,44 m<sup>3</sup>  
Monté  
Poids box: 11,9 Kg

## Certificats

## Garantie

5 ans

## Dimensions

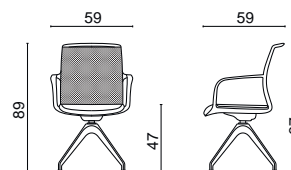

PLASTIQUES NOIRES MECANISME: pivotant

	Code	éco	TS2	TS3	LX	LN	IR	PLUS
piètement pyramidal à 4 pieds noir avec roulettes BG008.N	ZED000.310.A09	090 €	415 €	425 €	-	-	455 €	-
piètement pyramidal à 4 pieds noir avec patins BG009.N	ZED000.310.A10	090 €	415 €	425 €	-	-	455 €	-

## 310 - Fauteuil visiteur avec assise capitonnée dossier résille, piètement pivotant



## Caractéristiques

- Assise rembourrée en mousse injectée ignifuge
- Dossier en résille RT
- Coque en polypro avec accoudoirs incorporés
- Roulettes Ø60 mm auto-frenées blanches pour sols durs

## Livraison

Volume box: 0,44 m<sup>3</sup>  
Monté  
Poids box: 11,9 Kg

## Certificats

## Garantie

5 ans

## Dimensions

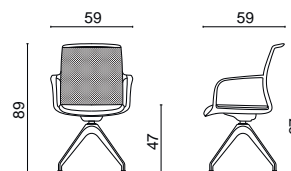

PLASTIQUES BLANCHES MECANISME: pivotant

	Code	éco	TS2	TS3	LX	LN	IR	PLUS
piètement pyramidal à 4 pieds blanc avec roulettes BG008.N	ZED000.310.A11	090 €	455 €	465 €	-	-	495 €	-
piètement pyramidal à 4 pieds blanc avec patins BG009.N	ZED000.310.A12	090 €	425 €	435 €	-	-	465 €	-

308 - Fauteuil visiteur avec assise capitonnée dossier résille, piètement pivotant sur roulettes



Caractéristiques

- Assise rembourrée en mousse injectée ignifuge
- Dossier en résille RT
- Coque en polypro avec accoudoirs incorporés
- Roulettes Ø65 mm auto-frenées noires pour sols souples

Dimensions

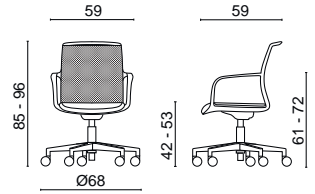

Livraison

Volume box: 0,26 m<sup>3</sup>  
Semi-monté  
Poids box: 12,7 Kg

Certificats

Garantie

5 ans

PLASTIQUES NOIRES MECANISME: basculant noir avec lift à gaz MO1BN

	Code	éco	TS2	TS3	LX	LN	IR	PLUS
piètement à 5 branches en nylon noir BG064.N	ZED000.308.A05	0,85 €	365 €	375 €	-	-	405 €	-
piètement à 5 branches en aluminium poli BG065.L	ZED000.308.A06	0,85 €	405 €	415 €	-	-	445 €	-

308 - Fauteuil visiteur avec assise capitonnée dossier résille, piètement pivotant sur roulettes



Caractéristiques

- Assise rembourrée en mousse injectée ignifuge
- Dossier en résille RT
- Coque en polypro avec accoudoirs incorporés
- Roulettes Ø60 mm auto-frenées blanches pour sols durs

Dimensions

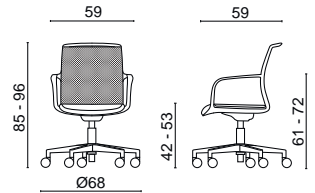

Livraison

Volume box: 0,26 m<sup>3</sup>  
Semi-monté  
Poids box: 12,7 Kg

Certificats

Garantie

5 ans

PLASTIQUES BLANCHES MECANISME: basculant blanc avec lift à gaz MO1BN

	Code	éco	TS2	TS3	LX	LN	IR	PLUS
piètement à 5 branches en nylon blanc BG064.W	ZED000.308.A07	0,85 €	400 €	410 €	-	-	440 €	-
piètement à 5 branches en aluminium poli BG065.L	ZED000.308.A08	0,85 €	405 €	415 €	-	-	445 €	-

EXTRA

	Code	Prix	BG064.N	BG065.L	BG064.W
roulettes Ø65 mm auto-frenées, pour sols durs en PP noir	R27	7 €	•	•	
roulettes Ø65 mm auto-frenées, pour sols durs, perforées en PP noir	R28	17 €	•	•	
roulettes Ø60 mm libres pour sols durs en PP chromé	R21	14 €		•	
roulettes Ø65 mm auto-frenées, pour sols durs, perforées en PP blanc	R24	17 €			•
patins hauts en métal chromé	P03	7 €		•	
patins hauts en nylon noir	P04	7 €	•		•

COMPOSANTS ET FINITIONS

voir le nuancier des revêtements et finitions Milani 

Mécanismes



MO1BN plastiques noires



MO1BNplastiques blanches

Piètements



BS039.N noir



BS039.C chrome



BS039.W blanc



BG009.N nylon noir



BG009.W nylon blanc

Piètements avec roulettes et patins



BG008.N nylon noir



BG008.W nylon blanc



BG064.N nylon noir



BG064.W nylon blanc



BG065.L aluminium poli

Roulettes et patins



R26 de série



R27



R28



R21



R23 de série



R24



P03



P04

# FIVE

## 401 - Chaise opérative capitonnée dossier haut



### Caractéristiques

- Assise rembourrée en mousse injectée ignifuge
- Dossier rembourré en mousse polyuréthane ignifuge
- Sans translation d'assise
- Roulettes Ø65 mm auto-frenées noires pour sols souples

### Dimensions

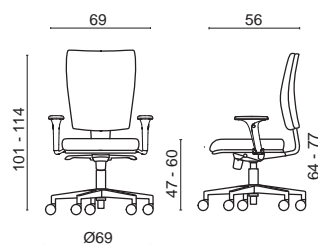

### Livraison

Volume box: 0,25 m<sup>3</sup>  
Demontée  
Poids box: 18,35 Kg

### Certificats

UNI EN 1335-A

### Garantie

5 ans

FINITION NOIRE	PIEtement: 5 branches en nylon noir BG064.N	MECANISME: synchrone noir avec molette de régulation de la tension MS11H						
	Code	éco	TS2	TS3	LX	LN	IR	PLUS
sans accoudoirs	FIVE00.401.A01	221 €	315 €	335 €	-	-	380 €	-
acc. réglables en hauteur en nylon noir avec manchettes en PU BR009.N	FIVE00.401.A02	221 €	365 €	385 €	-	-	430 €	-
acc. réglables en 4D en nylon noir avec manchettes en PU BR010.N	FIVE00.401.A03	221 €	385 €	405 €	-	-	450 €	-

FINITION POLIE	PIEtement: 5 branches en aluminium poli BG065.L	MECANISME: synchrone noir avec molette de régulation de la tension MS11H						
	Code	éco	TS2	TS3	LX	LN	IR	PLUS
sans accoudoirs	FIVE00.401.A04	221 €	350 €	370 €	-	-	415 €	-
acc. réglables en hauteur en nylon noir avec manchettes en PU BR009.N	FIVE00.401.A05	221 €	400 €	420 €	-	-	465 €	-
acc. réglables en 4D en aluminium poli avec manchettes en PU BR010.L	FIVE00.401.A06	221 €	465 €	485 €	-	-	530 €	-

## 412 - Chaise opérative capitonnée avec translation d'assise dossier haut



### Caractéristiques

- Assise rembourrée en mousse injectée ignifuge
- Dossier rembourré en mousse polyuréthane ignifuge
- Translation d'assise
- Roulettes Ø65 mm auto-frenées noires pour sols souples

### Dimensions

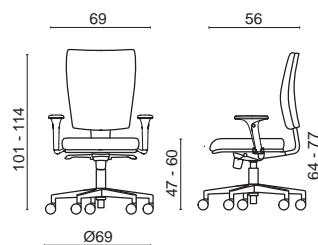

### Livraison

Volume box: 0,25 m<sup>3</sup>  
Demontée  
Poids box: 18,75 Kg

### Certificats

UNI EN 1335-A

### Garantie

5 ans

FINITION NOIRE	PIEtement: 5 branches en nylon noir BG064.N	MECANISME: synchrone noir avec molette de régulation de la tension MS11H						
	Code	éco	TS2	TS3	LX	LN	IR	PLUS
sans accoudoirs	FIVE00.412.A07	1,95 €	340 €	360 €	-	-	405 €	-
acc. réglables en hauteur en nylon noir avec manchettes en PU BR009.N	FIVE00.412.A08	1,95 €	390 €	410 €	-	-	455 €	-
acc. réglables en 4D en nylon noir avec manchettes en PU BR010.N	FIVE00.412.A09	1,95 €	410 €	430 €	-	-	475 €	-

FINITION POLIE	PIEtement: 5 branches en aluminium poli BG065.L	MECANISME: synchrone noir avec molette de régulation de la tension MS11H						
	Code	éco	TS2	TS3	LX	LN	IR	PLUS
sans accoudoirs	FIVE00.412.A10	1,95 €	375 €	395 €	-	-	440 €	-
acc. réglables en hauteur en nylon noir avec manchettes en PU BR009.N	FIVE00.412.A11	1,95 €	425 €	445 €	-	-	490 €	-
acc. réglables en 4D en aluminium poli avec manchettes en PU BR010.L	FIVE00.412.A12	1,95 €	490 €	510 €	-	-	555 €	-

EXTRA

	Code	Prix
roulettes Ø65 mm auto-frenées, pour sols durs en PP noir	R27	7 €
roulettes Ø65 mm auto-frenées, pour sols durs, perforées en PP noir	R28	17 €
roulettes Ø60 mm libres pour sols durs en PP chromé	R21	14 €
patins hauts en métal chromé	P03	7 €
patins hauts en nylon noir	P04	7 €

COMPOSANTS ET FINITIONS

voir le nuancier des revêtements et finitions Milani 

Accoudoirs



BR009.N

BR010.N

BR010.L

Mécanismes



MS11H

Piètements avec roulettes / patins



BG064.N

BG065.L

Roulettes et patins



R26 de série

R27

R28

R21

P03

P04

## 412 - Chaise opérative capitonnée avec translation d'assise dossier haut



### Caractéristiques

- Assise rembourrée en mousse injectée ignifuge
- Dossier en mousse polyuréthane ignifuge réglable en hauteur
- Translation d'assise
- Roulettes Ø65 mm auto-frenées noires pour sols souples

### Livraison

Volume box: 0,25 m<sup>3</sup>  
 Demontée  
 Poids box: 19,5 Kg

### Certificats

UNI EN 1335-B

### Garantie

5 ans

### Dimensions

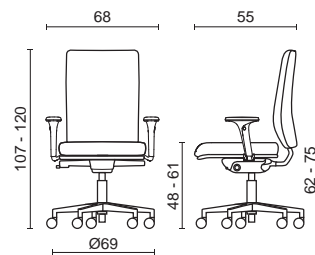

PLASTIQUES NOIRES	PIETEMENT: 5 branches en nylon noir BG064.N	MECANISME: synchrone noir avec manette latérale de régulation de tension MS11K						
	Code	éco	TS2	TS3	LX	LN	IR	PLUS
sans accoudoirs	LEX000.412.A01	254 €	400 €	425 €	-	-	465 €	-
acc. réglables en hauteur en nylon noir avec manchettes en PU BR009.N	LEX000.412.A02	254 €	450 €	475 €	-	-	515 €	-
acc. réglables en 4D en nylon noir avec manchettes en PU BR010.N	LEX000.412.A03	254 €	470 €	495 €	-	-	535 €	-

PLASTIQUES NOIRES	PIETEMENT: 5 branches en aluminium poli BG065.L	MECANISME: synchrone noir avec manette latérale de régulation de tension MS11K						
	Code	éco	TS2	TS3	LX	LN	IR	PLUS
sans accoudoirs	LEX000.412.A04	254 €	435 €	460 €	-	-	500 €	-
acc. réglables en hauteur en nylon noir avec manchettes en PU BR009.N	LEX000.412.A05	254 €	485 €	510 €	-	-	550 €	-
acc. réglables en 4D en aluminium poli avec manchettes en PU BR010.L	LEX000.412.A06	254 €	550 €	575 €	-	-	615 €	-

## 412 - Chaise opérative capitonnée avec translation d'assise dossier haut



### Caractéristiques

- Assise rembourrée en mousse injectée ignifuge
- Dossier en mousse polyuréthane ignifuge réglable en hauteur
- Translation d'assise
- Roulettes Ø65 mm auto-frenées noires pour sols souples (pour piètement alu)
- Roulettes Ø60 mm auto-frenées blanches pour sols durs (pour piètement blanc)

### Livraison

Volume box: 0,25 m<sup>3</sup>  
 Demontée  
 Poids box: 19,5 Kg

### Certificats

UNI EN 1335-B

### Garantie

5 ans

### Dimensions

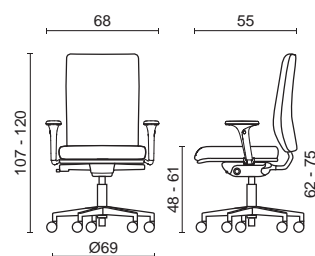

PLASTIQUES BLANCHES	PIETEMENT: 5 branches en nylon blanc BG064.W	MECANISME: synchrone noir avec manette latérale de régulation de tension MS11K						
	Code	éco	TS2	TS3	LX	LN	IR	PLUS
sans accoudoirs	LEX000.412.A07	254 €	465 €	490 €	-	-	530 €	-
acc. réglables en 2D en métal chromé avec manchettes blanches BR196.W	LEX000.412.A08	254 €	535 €	560 €	-	-	600 €	-
acc. réglables en 4D en nylon blanc/noirs avec manchettes en PU noirs BR010.W	LEX000.412.A09	254 €	535 €	560 €	-	-	600 €	-

PLASTIQUES BLANCHES	PIETEMENT: 5 branches en aluminium poli BG065.L	MECANISME: synchrone noir avec manette latérale de régulation de tension MS11K						
	Code	éco	TS2	TS3	LX	LN	IR	PLUS
sans accoudoirs	LEX000.412.A10	254 €	475 €	500 €	-	-	540 €	-
acc. réglables en 2D en métal chromé avec manchettes blanches BR196.W	LEX000.412.A11	254 €	545 €	570 €	-	-	610 €	-
acc. réglables en 4D en nylon blanc/noirs avec manchettes en PU noirs BR010.W	LEX000.412.A12	254 €	545 €	570 €	-	-	610 €	-



## 414 - Chaise opérative capitonnée avec translation d'assise dossier haut avec tête



## Caractéristiques

- Assise rembourrée en mousse injectée ignifuge
- Dossier en mousse polyuréthane ignifuge réglable en hauteur
- Appui-tête en mousse injectée ignifuge réglable en hauteur et inclinaison
- Translation d'assise
- Roulettes Ø65 mm auto-frenées noires pour sols souples

## Livraison

Volume box: 0,25 m<sup>3</sup>

Démontée

Poids box: 19,8 Kg

## Certificats

UNI EN 1335-B

## Garantie

5 ans

## Dimensions

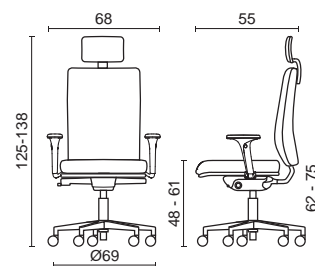

	PLASTIQUES NOIRES	PIETEMENT: 5 branches en nylon noir BG064.N	MECANISME: synchrone noir avec manette latérale de régulation de tension MS11K					
	Code	éco	TS2	TS3	LX	LN	IR	PLUS
sans accoudoirs	LEX000.414.A13	273 €	475 €	500 €	-	-	540 €	-
acc. réglables en hauteur en nylon noir avec manchettes en PU BR009.N	LEX000.414.A14	273 €	525 €	550 €	-	-	590 €	-
acc. réglables en 4D en nylon noir avec manchettes en PU BR010.N	LEX000.414.A15	273 €	545 €	570 €	-	-	610 €	-

	PLASTIQUES NOIRES	PIETEMENT: 5 branches en aluminium poli BG065.L	MECANISME: synchrone noir avec manette latérale de régulation de tension MS11K					
	Code	éco	TS2	TS3	LX	LN	IR	PLUS
sans accoudoirs	LEX000.414.A16	273 €	510 €	535 €	-	-	575 €	-
acc. réglables en hauteur en nylon noir avec manchettes en PU BR009.N	LEX000.414.A17	273 €	560 €	585 €	-	-	625 €	-
acc. réglables en 4D en aluminium poli avec manchettes en PU BR010.L	LEX000.414.A18	273 €	625 €	650 €	-	-	690 €	-

## 417 - Chaise opérative capitonnée avec translation d'assise dossier haut résille avec soutien lombaire



### Caractéristiques

- Assise rembourrée en mousse injectée ignifuge
- Dossier en résille GO avec soutien lombaire réglable en hauteur
- Translation d'assise
- Roulettes Ø65 mm auto-frenées noires pour sols souples

### Livraison

Volume box: 0,25 m<sup>3</sup>  
 Demontée  
 Poids box: 16,65 Kg

### Certificats

UNI EN 1335-B

### Garantie

5 ans

### Dimensions

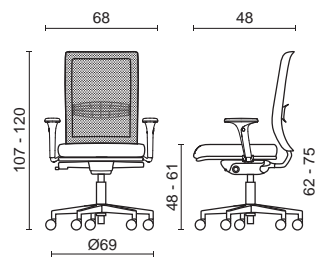

	PLASTIQUES NOIRES	PIETEMENT: 5 branches en nylon noir BG064.N	MECANISME: synchrone noir avec manette latérale de régulation de tension MS11K							
			Code	éco	TS2	TS3	LX	LN	IR	PLUS
sans accoudoirs			LEX000.417.A19	221 €	405 €	430 €	-	-	450 €	-
acc. réglables en hauteur en nylon noir avec manchettes en PU BR009.N			LEX000.417.A20	221 €	455 €	480 €	-	-	500 €	-
acc. réglables en 4D en nylon noir avec manchettes en PU BR010.N			LEX000.417.A21	221 €	475 €	500 €	-	-	520 €	-

	PLASTIQUES NOIRES	PIETEMENT: 5 branches en aluminium poli BG065.L	MECANISME: synchrone noir avec manette latérale de régulation de tension MS11K							
			Code	éco	TS2	TS3	LX	LN	IR	PLUS
sans accoudoirs			LEX000.417.A22	221 €	440 €	465 €	-	-	485 €	-
acc. réglables en hauteur en nylon noir avec manchettes en PU BR009.N			LEX000.417.A23	221 €	490 €	515 €	-	-	535 €	-
acc. réglables en 4D en aluminium poli avec manchettes en PU BR010.L			LEX000.417.A24	221 €	555 €	580 €	-	-	600 €	-

## 417 - Chaise opérative capitonnée avec translation d'assise dossier haut résille avec soutien lombaire



### Caractéristiques

- Assise rembourrée en mousse injectée ignifuge
- Dossier en résille GO avec soutien lombaire réglable en hauteur
- Translation d'assise
- Roulettes Ø65 mm auto-frenées noires pour sols souples (pour piètement alu)
- Roulettes Ø60 mm auto-frenées blanches pour sols durs (pour piètement blanc)

### Livraison

Volume box: 0,25 m<sup>3</sup>  
 Demontée  
 Poids box: 16,65 Kg

### Certificats

UNI EN 1335-B

### Garantie

5 ans

### Dimensions

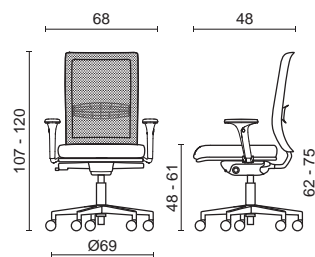

	PLASTIQUES BLANCHES	PIETEMENT: 5 branches en nylon blanc BG064.W	MECANISME: synchrone noir avec manette latérale de régulation de tension MS11K							
			Code	éco	TS2	TS3	LX	LN	IR	PLUS
sans accoudoirs			LEX000.417.A25	221 €	470 €	495 €	-	-	515 €	-
acc. réglables en 2D en métal chromé avec manchettes blanches BR196.W			LEX000.417.A26	221 €	540 €	565 €	-	-	585 €	-
acc. réglables en 4D en nylon blanc/noirs avec manchettes en PU noirs BR010.W			LEX000.417.A27	221 €	540 €	565 €	-	-	585 €	-

	PLASTIQUES BLANCHES	PIETEMENT: 5 branches en aluminium poli BG065.L	MECANISME: synchrone noir avec manette latérale de régulation de tension MS11K							
			Code	éco	TS2	TS3	LX	LN	IR	PLUS
sans accoudoirs			LEX000.417.A28	221 €	480 €	505 €	-	-	525 €	-
acc. réglables en 2D en métal chromé avec manchettes blanches BR196.W			LEX000.417.A29	221 €	550 €	575 €	-	-	595 €	-
acc. réglables en 4D en nylon blanc/noirs avec manchettes en PU noirs BR010.W			LEX000.417.A30	221 €	550 €	575 €	-	-	595 €	-

## 419 - Chaise opérative capitonnée avec translation d'assise dossier haut résille avec soutien lombaire et tête



## Caractéristiques

- Assise rembourrée en mousse injectée ignifuge
- Dossier en résille GO avec soutien lombaire réglable en hauteur
- Appui-tête en mousse injectée ignifuge réglable en hauteur et inclinaison
- Translation d'assise
- Roulettes Ø65 mm auto-frenées noires pour sols souples

Livraison	Certificats	Garantie
Volume box: 0,25 m <sup>3</sup>	UNI EN 1335-B	5 ans
Demontée		
Poids box: 17,3 Kg		

## Dimensions

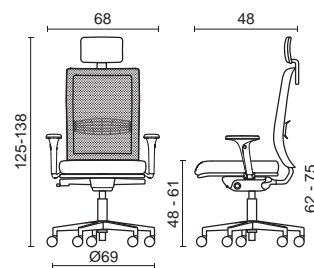

PLASTIQUES NOIRES	PIEtement: 5 branches en nylon noir BG064.N	MECANISME: synchrone noir avec manette latérale de régulation de tension MS11K						
	Code	éco	TS2	TS3	LX	LN	IR	PLUS
sans accoudoirs	LEX000.419.A31	234 €	480 €	505 €	-	-	525 €	-
acc. réglables en hauteur en nylon noir avec manchettes en PU BR009.N	LEX000.419.A32	234 €	530 €	555 €	-	-	575 €	-
acc. réglables en 4D en nylon noir avec manchettes en PU BR010.N	LEX000.419.A33	234 €	550 €	575 €	-	-	595 €	-

PLASTIQUES NOIRES	PIEtement: 5 branches en aluminium poli BG065.L	MECANISME: synchrone noir avec manette latérale de régulation de tension MS11K						
	Code	éco	TS2	TS3	LX	LN	IR	PLUS
sans accoudoirs	LEX000.419.A34	234 €	515 €	540 €	-	-	560 €	-
acc. réglables en hauteur en nylon noir avec manchettes en PU BR009.N	LEX000.419.A35	234 €	565 €	590 €	-	-	610 €	-
acc. réglables en 4D en aluminium poli avec manchettes en PU BR010.L	LEX000.419.A36	234 €	630 €	655 €	-	-	675 €	-

## 419 - Chaise opérative capitonnée avec translation d'assise dossier haut résille avec soutien lombaire et tête



## Caractéristiques

- Assise rembourrée en mousse injectée ignifuge
- Dossier en résille GO avec soutien lombaire réglable en hauteur
- Appui-tête en mousse injectée ignifuge réglable en hauteur et inclinaison
- Translation d'assise
- Roulettes Ø65 mm auto-frenées noires pour sols souples (pour piètement alu)
- Roulettes Ø60 mm auto-frenées blanches pour sols durs (pour piètement blanc)

Livraison	Certificats	Garantie
Volume box: 0,25 m <sup>3</sup>	UNI EN 1335-B	5 ans
Demontée		
Poids box: 17,3 Kg		

## Dimensions

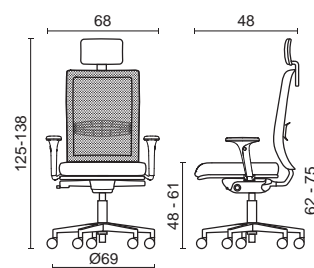

PLASTIQUES BLANCHES	PIEtement: 5 branches en nylon blanc BG064.W	MECANISME: synchrone noir avec manette latérale de régulation de tension MS11K						
	Code	éco	TS2	TS3	LX	LN	IR	PLUS
sans accoudoirs	LEX000.419.A37	234 €	545 €	570 €	-	-	590 €	-
acc. réglables en 2D en métal chromé avec manchettes blanches BR196.W	LEX000.419.A38	234 €	615 €	640 €	-	-	660 €	-
acc. réglables en 4D en nylon blanc/noirs avec manchettes en PU noirs BR010.W	LEX000.419.A39	234 €	615 €	640 €	-	-	660 €	-

PLASTIQUES BLANCHES	PIEtement: 5 branches en aluminium poli BG065.L	MECANISME: synchrone noir avec manette latérale de régulation de tension MS11K						
	Code	éco	TS2	TS3	LX	LN	IR	PLUS
sans accoudoirs	LEX000.419.A40	234 €	555 €	580 €	-	-	600 €	-
acc. réglables en 2D en métal chromé avec manchettes blanches BR196.W	LEX000.419.A41	234 €	625 €	650 €	-	-	670 €	-
acc. réglables en 4D en nylon blanc/noirs avec manchettes en PU noirs BR010.W	LEX000.419.A42	234 €	625 €	650 €	-	-	670 €	-

# LEX

## EXTRA

	Code	Prix	BG064.N	BG065.L	BG064.W
roulettes Ø65 mm auto-frenées, pour sols durs en PP noir	R27	7 €	•	•	
roulettes Ø65 mm auto-frenées, pour sols durs, perforées en PP noir	R28	17 €	•	•	
roulettes Ø60 mm libres pour sols durs en PP chromé	R21	14 €		•	
roulettes Ø65 mm auto-frenées, pour sols durs, perforées en PP blanc	R24	17 €			•
patins hauts en métal chromé	P03	7 €		•	
patins hauts en nylon noir	P04	7 €	•		•

## COMPOSANTS ET FINITIONS

voir le nuancier des revêtements et finitions Milani 

### Accoudoirs



BR009.N



BR010.N



BR010.L



BR196.W



BR010.W

### Mécanismes



MS11K

### Piètements avec roulettes / patins



BG064.N nylon noir



BG064.W nylon blanc



BG065.L aluminium poli

### Roulettes et patins



R26 de série



R27



R28



R21



R23 de série



R24



P03



P04



Lex

## 301 - Fauteuil visiteur capitonné avec piètement à 4 pieds



### Caractéristiques

- Assise et dossier rembourrés en mousse polyuréthane ignifuge
- Piètement en tube de métal chromé
- Empilable jusqu'à 4 pièces

### Dimensions

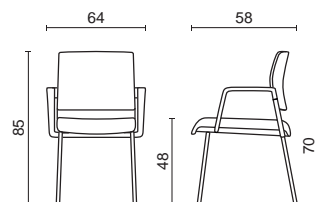

### Livraison

Volume box: 0,61 m<sup>3</sup>  
 3 chaises montés x carton  
 Poids box sans accoudoirs: 26,1 Kg  
 Poids box avec accoudoirs: 28,8 Kg

### Certificats

UNI EN 16139

### Garantie

5 ans

PLASTIQUES NOIRES		PIETEMENT: 4 pieds en tube de métal chromé BS157.C						
	Code	éco	TS2	TS3	LX	LN	IR	PLUS
sans accoudoirs	LEX000.301.A01	0,98 €	275 €	295 €	-	-	350 €	-
accoudoirs fixes en nylon noir BR192.N	LEX000.301.A02	0,98 €	310 €	330 €	-	-	385 €	-

PLASTIQUES BLANCHES		PIETEMENT: 4 pieds en tube de métal chromé BS157.C						
	Code	éco	TS2	TS3	LX	LN	IR	PLUS
sans accoudoirs	LEX000.301.A03	0,98 €	285 €	305 €	-	-	360 €	-
accoudoirs fixes en nylon blanc BR192.W	LEX000.301.A04	0,98 €	320 €	340 €	-	-	395 €	-

## 301 - Fauteuil visiteur capitonné avec piètement luge



### Caractéristiques

- Assise et dossier rembourrés en mousse polyuréthane ignifuge
- Piètement en tube de métal chromé
- Empilable jusqu'à 4 pièces

### Dimensions

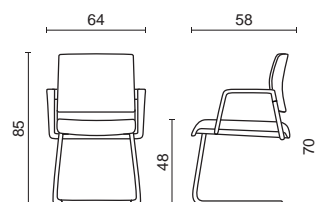

### Livraison

Volume box: 0,61 m<sup>3</sup>  
 3 chaises montés x carton  
 Poids box sans accoudoirs: 28,2 Kg  
 Poids box avec accoudoirs: 30,9 Kg

### Certificats

UNI EN 16139

### Garantie

5 ans

PLASTIQUES NOIRES		PIETEMENT: luge en tube de métal chromé BS158.C						
	Code	éco	TS2	TS3	LX	LN	IR	PLUS
sans accoudoirs	LEX000.301.A05	1,04 €	325 €	345 €	-	-	400 €	-
accoudoirs fixes en nylon noir BR192.N	LEX000.301.A06	1,04 €	360 €	380 €	-	-	435 €	-

PLASTIQUES BLANCHES		PIETEMENT: luge en tube de métal chromé BS158.C						
	Code	éco	TS2	TS3	LX	LN	IR	PLUS
sans accoudoirs	LEX000.301.A07	1,04 €	335 €	355 €	-	-	410 €	-
accoudoirs fixes en nylon blanc BR192.W	LEX000.301.A08	1,04 €	370 €	390 €	-	-	445 €	-

## 302 - Fauteuil visiteur avec assise capitonnée dossier résille et piètement à 4 pieds



## Caractéristiques

- Assise rembourrée en mousse polyuréthane ignifuge
- Dossier en maille GO
- Piètement en tube de métal chromé
- Empilable jusqu'à 4 pièces

## Livraison

Volume box: 0,61 m<sup>3</sup>  
3 chaises montés x carton  
Poids box sans accoudoirs: 20,7 Kg  
Poids box avec accoudoirs: 23,4 Kg

## Certificats

UNI EN 16139

## Garantie

5 ans

## Dimensions

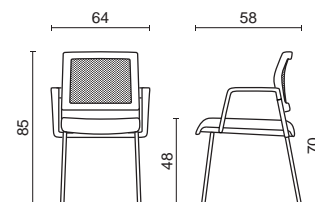

## PLASTIQUES NOIRES PIETEMENT: 4 pieds en tube de métal chromé BS157.C

	Code	éco	TS2	TS3	LX	LN	IR	PLUS
sans accoudoirs	LEX000.302.A09	1,04 €	265 €	285 €	-	-	340 €	-
accoudoirs fixes en nylon noir BR192.N	LEX000.302.A10	1,04 €	300 €	320 €	-	-	375 €	-

## PLASTIQUES BLANCHES PIETEMENT: 4 pieds en tube de métal chromé BS157.C

	Code	éco	TS2	TS3	LX	LN	IR	PLUS
sans accoudoirs	LEX000.302.A11	1,04 €	275 €	295 €	-	-	350 €	-
accoudoirs fixes en nylon blanc BR192.W	LEX000.302.A12	1,04 €	310 €	330 €	-	-	385 €	-

## 302 - Fauteuil visiteur avec assise capitonnée dossier résille et piètement luge



## Caractéristiques

- Assise rembourrée en mousse polyuréthane ignifuge
- Dossier en maille GO
- Piètement en tube de métal chromé
- Empilable jusqu'à 4 pièces

## Livraison

Volume box: 0,61 m<sup>3</sup>  
3 chaises montés x carton  
Poids box sans accoudoirs: 22,8 Kg  
Poids box avec accoudoirs: 25,5 Kg

## Certificats

UNI EN 16139

## Garantie

5 ans

## Dimensions

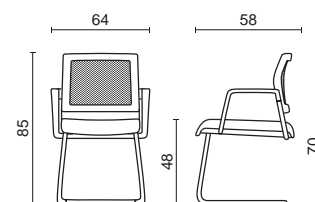

## PLASTIQUES NOIRES PIETEMENT: luge en tube de métal chromé BS158.C

	Code	éco	TS2	TS3	LX	LN	IR	PLUS
sans accoudoirs	LEX000.302.A13	1,04 €	315 €	335 €	-	-	390 €	-
accoudoirs fixes en nylon noir BR192.N	LEX000.302.A14	1,04 €	350 €	370 €	-	-	425 €	-

## PLASTIQUES BLANCHES PIETEMENT: luge en tube de métal chromé BS158.C

	Code	éco	TS2	TS3	LX	LN	IR	PLUS
sans accoudoirs	LEX000.302.A15	1,04 €	325 €	345 €	-	-	400 €	-
accoudoirs fixes en nylon blanc BR192.W	LEX000.302.A16	1,04 €	360 €	380 €	-	-	435 €	-



## 307 - Fauteuil visiteur capitonné avec piètement pivotant



### Caractéristiques

- Assise et dossier rembourrés en mousse polyuréthane ignifuge
- Roulettes Ø65 mm auto-frenées noires pour sols souples

### Dimensions

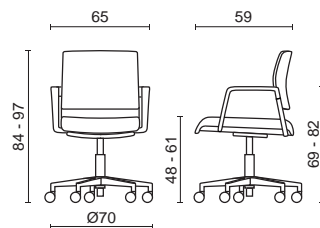

### Livraison

Volume box: 0,26 m<sup>3</sup>  
Semi-monté  
Poids box sans accoudoirs: 11,6 Kg  
Poids box avec accoudoirs: 12,5 Kg

### Certificats

### Garantie

5 ans

PLASTIQUES NOIRES		PIEITEMENT: 5 branches en nylon noir BG064.N			MECANISME: support pivotant poli avec lift à gaz MG1AD			
	Code	éco	TS2	TS3	LX	LN	IR	PLUS
sans accoudoirs	LEX000.307.A17	1,43 €	375 €	395 €	-	-	435 €	-
accoudoirs fixes en nylon noir BR192.N	LEX000.307.A18	1,43 €	405 €	425 €	-	-	465 €	-

PLASTIQUES NOIRES		PIEITEMENT: 5 branches en aluminium poli BG065.L			MECANISME: support pivotant poli avec lift à gaz MG1AD			
	Code	éco	TS2	TS3	LX	LN	IR	PLUS
sans accoudoirs	LEX000.307.A19	1,43 €	410 €	430 €	-	-	470 €	-
accoudoirs fixes en nylon noir BR192.N	LEX000.307.A20	1,43 €	440 €	460 €	-	-	500 €	-

## 307 - Fauteuil visiteur capitonné avec piètement pivotant



### Caractéristiques

- Assise et dossier rembourrés en mousse polyuréthane ignifuge
- Roulettes Ø65 mm auto-frenées noires pour sols souples (pour piètement alu)
- Roulettes Ø60 mm auto-frenées blanches pour sols durs (pour piètement blanc)

### Dimensions

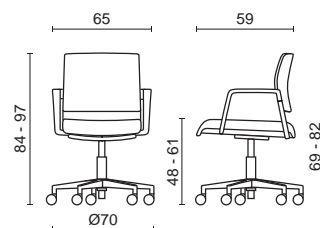

### Livraison

Volume box: 0,26 m<sup>3</sup>  
Semi-monté  
Poids box sans accoudoirs: 11,6 Kg  
Poids box avec accoudoirs: 12,5 Kg

### Certificats

### Garantie

5 ans

PLASTIQUES BLANCHES		PIEITEMENT: 5 branches en nylon blanc BG064.W			MECANISME: support pivotant poli avec lift à gaz MG1AD			
	Code	éco	TS2	TS3	LX	LN	IR	PLUS
sans accoudoirs	LEX000.307.A21	1,43 €	405 €	425 €	-	-	465 €	-
accoudoirs fixes en nylon blanc BR192.W	LEX000.307.A22	1,43 €	435 €	455 €	-	-	495 €	-

PLASTIQUES BLANCHES		PIEITEMENT: 5 branches en aluminium poli BG065.L			MECANISME: support pivotant poli avec lift à gaz MG1AD			
	Code	éco	TS2	TS3	LX	LN	IR	PLUS
sans accoudoirs	LEX000.307.A23	1,43 €	420 €	440 €	-	-	480 €	-
accoudoirs fixes en nylon blanc BR192.W	LEX000.307.A24	1,43 €	450 €	470 €	-	-	510 €	-

## 308 - Fauteuil visiteur avec assise capitonnée dossier résille et piètement pivotant



## Caractéristiques

- Assise rembourrée en mousse polyuréthane ignifuge
- Dossier en maille GO
- Roulettes Ø65 mm auto-frenées noires pour sols souples

## Livraison

Volume box: 0,26 m<sup>3</sup>  
Semi-monté  
Poids box sans accoudoirs: 10,7 Kg  
Poids box avec accoudoirs: 11,5 Kg

## Certificats

## Garantie

5 ans

## Dimensions

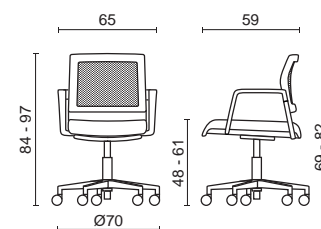

PLASTIQUES NOIRES	PIETEMENT: 5 branches en nylon noir BG064.N	MECANISME: support pivotant poli avec lift à gaz MG1AD						
	Code	éco	TS2	TS3	LX	LN	IR	PLUS
sans accoudoirs	LEX000.308.A25	1,30 €	365 €	380 €	-	-	420 €	-
accoudoirs fixes en nylon noir BR192.N	LEX000.308.A26	1,30 €	395 €	410 €	-	-	450 €	-

PLASTIQUES NOIRES	PIETEMENT: 5 branches en aluminium poli BG065.L	MECANISME: support pivotant poli avec lift à gaz MG1AD						
	Code	éco	TS2	TS3	LX	LN	IR	PLUS
sans accoudoirs	LEX000.308.A27	1,30 €	400 €	415 €	-	-	455 €	-
accoudoirs fixes en nylon noir BR192.N	LEX000.308.A28	1,30 €	430 €	445 €	-	-	485 €	-

## 308 - Fauteuil visiteur avec assise capitonnée dossier résille et piètement pivotant



## Caractéristiques

- Assise rembourrée en mousse polyuréthane ignifuge
- Dossier en maille GO
- Roulettes Ø65 mm auto-frenées noires pour sols souples (pour piètement alu)
- Roulettes Ø60 mm auto-frenées blanches pour sols durs (pour piètement blanc)

## Livraison

Volume box: 0,26 m<sup>3</sup>  
Semi-monté  
Poids box sans accoudoirs: 10,7 Kg  
Poids box avec accoudoirs: 11,5 Kg

## Certificats

## Garantie

5 ans

## Dimensions

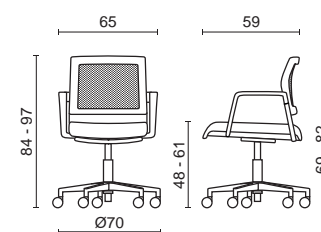

PLASTIQUES BLANCHES	PIETEMENT: 5 branches en nylon blanc BG064.W	MECANISME: support pivotant poli avec lift à gaz MG1AD						
	Code	éco	TS2	TS3	LX	LN	IR	PLUS
sans accoudoirs	LEX000.308.A29	1,30 €	395 €	410 €	-	-	450 €	-
accoudoirs fixes en nylon blanc BR192.W	LEX000.308.A30	1,30 €	425 €	440 €	-	-	480 €	-

PLASTIQUES BLANCHES	PIETEMENT: 5 branches en aluminium poli BG065.L	MECANISME: support pivotant poli avec lift à gaz MG1AD						
	Code	éco	TS2	TS3	LX	LN	IR	PLUS
sans accoudoirs	LEX000.308.A31	1,30 €	410 €	425 €	-	-	465 €	-
accoudoirs fixes en nylon blanc BR192.W	LEX000.308.A32	1,30 €	440 €	455 €	-	-	495 €	-

## 320 - Tabouret pivotant capitonné



### Caractéristiques

- Assise et dossier rembourrés en mousse polyuréthane ignifuge
- Repose pieds avec anneau en métal chromé et plastique noire
- Sur patins

### Livraison

Volume box: 0,26 m<sup>3</sup>  
Semi-monté  
Poids box sans accoudoirs: 13,9 Kg  
Poids box avec accoudoirs: 14,8 Kg

### Certificats

### Garantie

5 ans

### Dimensions

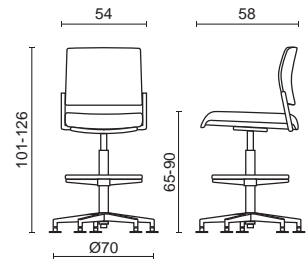

PLASTIQUES NOIRES		PIETEMENT: 5 branches en nylon noir BG064.N		MECANISME: support pivotant poli avec lift à gaz MG1AD				
	Code	éco	TS2	TS3	LX	LN	IR	PLUS
sans accoudoirs	LEX000.320.A33	1,50 €	410 €	430 €	-	-	470 €	-
accoudoirs fixes en nylon noir BR192.N	LEX000.320.A34	1,50 €	440 €	460 €	-	-	500 €	-

PLASTIQUES NOIRES		PIETEMENT: 5 branches en aluminium poli BG065.L		MECANISME: support pivotant poli avec lift à gaz MG1AD				
	Code	éco	TS2	TS3	LX	LN	IR	PLUS
sans accoudoirs	LEX000.320.A35	1,50 €	445 €	465 €	-	-	505 €	-
accoudoirs fixes en nylon noir BR192.N	LEX000.320.A36	1,50 €	475 €	495 €	-	-	535 €	-

## 320 - Tabouret pivotant capitonné



### Caractéristiques

- Assise et dossier rembourrés en mousse polyuréthane ignifuge
- Repose pieds avec anneau en métal chromé et plastique noire
- Sur patins

### Livraison

Volume box: 0,26 m<sup>3</sup>  
Semi-monté  
Poids box sans accoudoirs: 13,9 Kg  
Poids box avec accoudoirs: 14,8 Kg

### Certificats

### Garantie

5 ans

### Dimensions

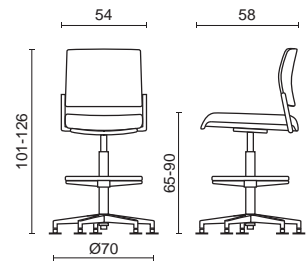

PLASTIQUES BLANCHES		PIETEMENT: 5 branches en aluminium poli BG065.L		MECANISME: support pivotant poli avec lift à gaz MG1AD				
	Code	éco	TS2	TS3	LX	LN	IR	PLUS
sans accoudoirs	LEX000.320.A37	1,50 €	455 €	475 €	-	-	525 €	-
accoudoirs fixes en nylon blanc BR192.W	LEX000.320.A38	1,50 €	485 €	505 €	-	-	555 €	-

## 321 - Tabouret pivotant capitonné dossier résille



## Caractéristiques

- Assise rembourrée en mousse polyuréthane ignifuge
- Dossier en maille GO
- Repose pieds avec anneau en métal chromé et plastique noire
- Sur patins

## Livraison

Volume box: 0,26 m<sup>3</sup>  
Semi-monté  
Poids box sans accoudoirs: 13 Kg  
Poids box avec accoudoirs: 14 Kg

## Certificats

## Garantie

5 ans

## Dimensions

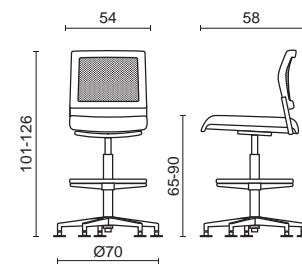

PLASTIQUES NOIRES	PIETEMET: 5 branches en nylon noir BG064.N	MECANISME: support pivotant poli avec lift à gaz MG1AD						
	Code	éco	TS2	TS3	LX	LN	IR	PLUS
sans accoudoirs	LEX000.321.A39	1,37 €	400 €	415 €	-	-	455 €	-
accoudoirs fixes en nylon noir BR192.N	LEX000.321.A40	1,37 €	430 €	445 €	-	-	485 €	-

PLASTIQUES NOIRES	PIETEMET: 5 branches en aluminium poli BG065.L	MECANISME: support pivotant poli avec lift à gaz MG1AD						
	Code	éco	TS2	TS3	LX	LN	IR	PLUS
sans accoudoirs	LEX000.321.A41	1,37 €	435 €	450 €	-	-	490 €	-
accoudoirs fixes en nylon noir BR192.N	LEX000.321.A42	1,37 €	465 €	480 €	-	-	520 €	-

## 321 - Tabouret pivotant capitonné dossier résille



## Caractéristiques

- Assise rembourrée en mousse polyuréthane ignifuge
- Dossier en maille GO
- Repose pieds avec anneau en métal chromé et plastique noire
- Sur patins

## Livraison

Volume box: 0,26 m<sup>3</sup>  
Semi-monté  
Poids box sans accoudoirs: 13 Kg  
Poids box avec accoudoirs: 14 Kg

## Certificats

## Garantie

5 ans

## Dimensions

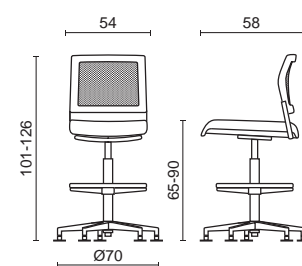

PLASTIQUES BLANCHES	PIETEMET: 5 branches en aluminium poli BG065.L	MECANISME: support pivotant poli avec lift à gaz MG1AD						
	Code	éco	TS2	TS3	LX	LN	IR	PLUS
sans accoudoirs	LEX000.321.A43	1,56 €	445 €	460 €	-	-	500 €	-
accoudoirs fixes en nylon blanc BR192.W	LEX000.321.A44	1,56 €	475 €	490 €	-	-	530 €	-

# LEX

## EXTRA

	Code	Prix	BG064.N	BG065.L	BG064.W
roulettes Ø65 mm auto-frenées, pour sols durs en PP noir	R27	7 €	•	•	
roulettes Ø65 mm auto-frenées, pour sols durs, perforées en PP noir	R28	17 €	•	•	
roulettes Ø60 mm libres pour sols durs en PP chromé	R21	14 €		•	
roulettes Ø65 mm auto-frenées, pour sols durs, perforées en PP blanc	R24	17 €			•
patins hauts en métal chromé	P03	7 €		•	
patins hauts en nylon noir	P04	7 €	•		•

## COMPOSANTS ET FINITIONS

voir le nuancier des revêtements et finitions Milani 

### Accoudoirs



BR192.N



BR192.W

### Mécanismes



MG1AD

### Repose-pieds



ANE01

### Piètements avec roulettes / patins



BS157.C chrome



BS158.C chrome



BG064.N nylon noir



BG064.W nylon blanc



BG065.L aluminium poli

### Roulettes et patins



R26 de série



R27



R28



R21



R23 de série



R24



P03



P04

# contract

## canapés et fauteuils

---

Dans un équilibre entre design et confort, les fauteuils et canapés proposés sont pensés pour les salles d'attente, les cafés, les restaurants et les hôtels. Du choix des matériaux au design des formes, douces et enveloppantes, chaque modèle est étudié dans le moindre détail, en ligne avec l'idée d'espace de détente qui prend de plus en plus de place dans l'entreprise.

# NORDIC SOFA

## 501 - Chauffeuse



### Caractéristiques

- Rembourrage en mousse polyuréthane ignifuge
- Structure interne en bois multipli
- Piètement à 4 pieds en bois massif

### Livraison

Volume box: 1,06 m<sup>3</sup>  
Monté  
Poids box: 48,7 Kg

### Certificats

Garantie  
5 ans

### Dimensions

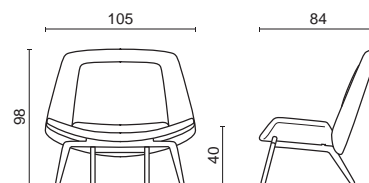

REVETEMENT: monocolore MO

	Code	éco	TS2	TS3	LX	LN	IR	PLUS
piètement en bois verni naturel BS250.D	NORDIO.501.A01	3,72 €	1.890 €	1.990 €	2.450 €	2.600 €	2.330 €	2.585 €
piètement en bois verni tabac BS250.F	NORDIO.501.A02	3,72 €	1.890 €	1.990 €	2.450 €	2.600 €	2.330 €	2.585 €

## 503 - Canapé 2 places



### Caractéristiques

- Rembourrage en mousse polyuréthane ignifuge
- Structure interne en bois multipli
- Piètement à 4 pieds en bois massif

### Livraison

Volume box: 1,73 m<sup>3</sup>  
Monté  
Poids box: 77 Kg

### Certificats

Garantie  
5 ans

### Dimensions

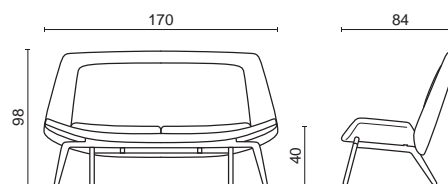

REVETEMENT: monocolore MO

	Code	éco	TS2	TS3	LX	LN	IR	PLUS
piètement en bois verni naturel BS252.D	NORDIO.503.A03	6,12 €	2.775 €	2.915 €	3.540 €	3.740 €	3.350 €	3.645 €
piètement en bois verni tabac BS252.F	NORDIO.503.A04	6,12 €	2.775 €	2.915 €	3.540 €	3.740 €	3.350 €	3.645 €

## 505 - Canapé 3 places



### Caractéristiques

- Rembourrage en mousse polyuréthane ignifuge
- Structure interne en bois multipli
- Piètement à 4 pieds en bois massif

### Livraison

Volume box: 2,06 m<sup>3</sup>  
Monté  
Poids box: 95,7 Kg

### Certificats

Garantie  
5 ans

### Dimensions

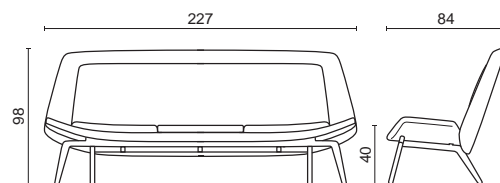

REVETEMENT: monocolore MO

	Code	éco	TS2	TS3	LX	LN	IR	PLUS
piètement en bois verni naturel BS254.D	NORDIO.505.A05	9,00 €	3.420 €	3.625 €	4.600 €	4.950 €	4.520 €	4.780 €
piètement en bois verni tabac BS254.F	NORDIO.505.A06	9,00 €	3.420 €	3.625 €	4.600 €	4.950 €	4.520 €	4.780 €



## 731 - Banquette 2 places



### Caractéristiques

- Rembourrage en mousse polyuréthane ignifuge
- Structure interne en bois multipli
- Piètement à 4 pieds en bois massif

### Dimensions

#### Livraison

Volume box: 0,48 m<sup>3</sup>  
Monté  
Poids box: 35 Kg

#### Certificats

Garantie  
5 ans

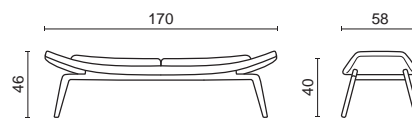

REVETEMENT: monocolore MO

	Code	éco	TS2	TS3	LX	LN	IR	PLUS
piètement en bois verni naturel BS256.D	NORDI0.731.A07	324 €	1.785 €	1.860 €	2.000 €	2.155 €	1.985 €	2.180 €
piètement en bois verni tabac BS256.F	NORDI0.731.A08	324 €	1.785 €	1.860 €	2.000 €	2.155 €	1.985 €	2.180 €

## 732 - Banquette 3 places



### Caractéristiques

- Rembourrage en mousse polyuréthane ignifuge
- Structure interne en bois multipli
- Piètement à 4 pieds en bois massif

### Dimensions

#### Livraison

Volume box: 0,64 m<sup>3</sup>  
Monté  
Poids box: 52,4 Kg

#### Certificats

Garantie  
5 ans

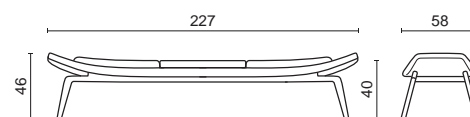

REVETEMENT: monocolore MO

	Code	éco	TS2	TS3	LX	LN	IR	PLUS
piètement en bois verni naturel BS256.D	NORDI0.732.A09	324 €	2.190 €	2.290 €	2.655 €	2.865 €	2.445 €	2.650 €
piètement en bois verni tabac BS256.F	NORDI0.732.A10	324 €	2.190 €	2.290 €	2.655 €	2.865 €	2.445 €	2.650 €

# NORDIC SOFA

## EXTRA

	Code	Prix	501	503	505	731	732
Coutures à croix beige	CC1	50 €	•	•	•	•	•
Coutures à croix anthracite	CC2	50 €	•	•	•	•	•
Revêtement bicolore chauffeuse, banquette 2 places	BI	50 €	•			•	
Revêtement bicolore canapé 2 places, banquette 3 places	BI	80 €		•			•
Revêtement canapé 3 places	BI	100 €			•		

## COMPOSANTS ET FINITIONS

voir le nuancier des revêtements et finitions Milani 

### Piètements

### Schéma version bicolore



BS250.D



BS250.F



BS252.D

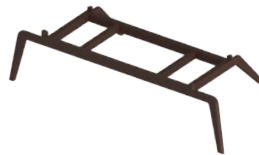



BS252.F

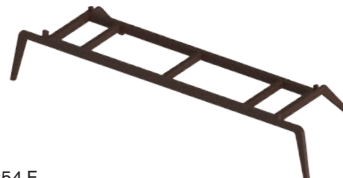

BS254.D



BS254.F

-  Couleur 1: coque assise et dossier
-  Couleur 2: coussin assise et dossier



Au cas de bicolore de deux différentes catégories merci de contacter le service commercial.

### Basi panche



BS256.D



BS256.F



BS258.D



BS258.F

### Coutures à croix



CC1 beige



CC2 anthracite



Nordic

# PEOPLE SOFA

## 501 - Chauffeuse



### Dimensions

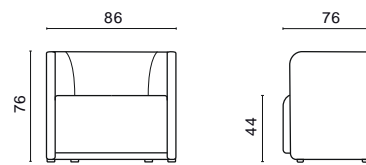

### Caractéristiques

- Rembourrage en mousse polyuréthane ignifuge et à mémoire de forme
- Structure interne en bois multipli assise avec sangles élastiques
- Patins anti glissement

### Livraison

Volume box: 0,59 m<sup>3</sup>  
Monté  
Poids box: 28,8 Kg

### Certificats

### Garantie

5 ans

	Code	éco	TS2	TS3	LX	LN	IR	PLUS
monocore MO	PEOSO0.501.A01	288 €	1.265 €	1.375 €	1.620 €	1.785 €	1.690 €	1.935 €
bicolore BI	PEOSO0.501.A02	288 €	1.265 €	1.375 €	1.620 €	1.785 €	1.690 €	1.935 €

## 503 - Canapé 2 places



### Dimensions

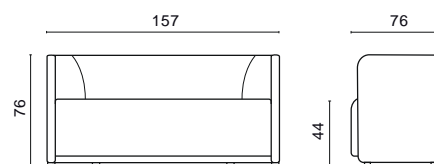

### Caractéristiques

- Rembourrage en mousse polyuréthane ignifuge et à mémoire de forme
- Structure interne en bois multipli assise avec sangles élastiques
- Patins anti glissement

### Livraison

Volume box: 1,06 m<sup>3</sup>  
Monté  
Poids box: 46,8 Kg

### Certificats

### Garantie

5 ans

	Code	éco	TS2	TS3	LX	LN	IR	PLUS
monocore MO	PEOSO0.503.A03	444 €	1.730 €	1.875 €	2.205 €	2.420 €	2.325 €	2.615 €
bicolore BI	PEOSO0.503.A04	444 €	1.730 €	1.875 €	2.205 €	2.420 €	2.325 €	2.615 €

## 505 - Canapé 3 places

### Dimensions

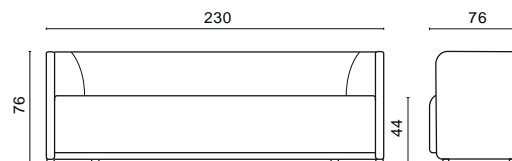

### Caractéristiques

- Rembourrage en mousse polyuréthane ignifuge et à mémoire de forme
- Structure interne en bois multipli assise avec sangles élastiques
- Patins anti glissement

### Livraison

Volume box: 1,46 m<sup>3</sup>  
Monté  
Poids box: 62,5 Kg

### Certificats

### Garantie

5 ans

	Code	éco	TS2	TS3	LX	LN	IR	PLUS
monocore MO	PEOSO0.505.A05	624 €	2.470 €	2.660 €	3.130 €	3.480 €	3.280 €	3.760 €
bicolore BI	PEOSO0.505.A06	624 €	2.470 €	2.660 €	3.130 €	3.480 €	3.280 €	3.760 €

## EXTRA

	Code	Prix	501	503	505
prise électrique VDE (UE) + portes USB	IT	170 €	•	•	•
prise électrique CH + portes USB	CH	170 €	•	•	•
prise électrique GB + portes USB	GB	170 €	•	•	•
prise électrique USA + portes USB	US	170 €	•	•	•
n°2 poches porte-magazines	2T	140 €	•	•	•

## COMPOSANTS ET FINITIONS

voir le nuancier des revêtements et finitions Milani

### Poches latérales



Voir les extras

### Prise électrique



Voir les extras

### Schéma version bicolore

- Couleur 1: externe canapé, bords et assise
- Couleur 2: interne dossier

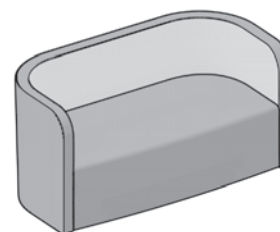

Au cas de bicolore de deux différentes catégories merci de contacter le service commercial.



# PEOPLE SOFA

## 502 - Chauffeuse dossier haut



### Dimensions

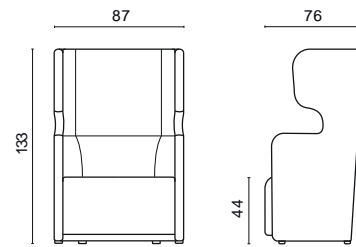

### Caractéristiques

- Rembourrage en mousse polyuréthane ignifuge et à mémoire de forme
- Structure interne en bois multipli assise avec sangles élastiques
- Patins anti glissement

### Livraison

Volume box: 1,03 m<sup>3</sup>  
 Monté  
 Poids box: 41,5 Kg

### Certificats

### Garantie

5 ans

	Code	éco	TS2	TS3	LX	LN	IR	PLUS
monocore MO	PEOSO0.502.A07	420 €	1.750 €	1.895 €	-	-	2.355 €	2.680 €
bicolore BI	PEOSO0.502.A08	420 €	1.750 €	1.895 €	-	-	2.355 €	2.680 €

## 504 - Canapé 2 places dossier haut



### Dimensions

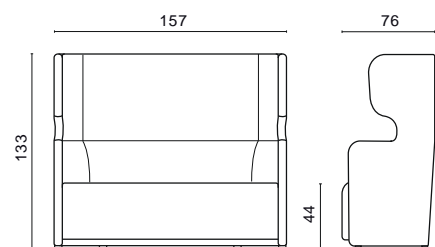

### Caractéristiques

- Rembourrage en mousse polyuréthane ignifuge et à mémoire de forme
- Structure interne en bois multipli assise avec sangles élastiques
- Patins anti glissement

### Livraison

Volume box: 1,86 m<sup>3</sup>  
 Monté  
 Poids box: 60,8 Kg

### Certificats

### Garantie

5 ans

	Code	éco	TS2	TS3	LX	LN	IR	PLUS
monocore MO	PEOSO0.504.A09	624 €	2.420 €	2.615 €	-	-	3.215 €	3.665 €
bicolore BI	PEOSO0.504.A10	624 €	2.420 €	2.615 €	-	-	3.215 €	3.665 €

## 506 - Canapé 3 places dossier haut



### Dimensions

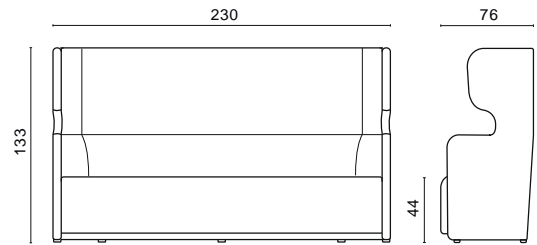

### Caractéristiques

- Rembourrage en mousse polyuréthane ignifuge et à mémoire de forme
- Structure interne en bois multipli assise avec sangles élastiques
- Patins anti glissement

### Livraison

Volume box: 2,27 m<sup>3</sup>  
Monté  
Poids box: 74,8 Kg

### Certificats

### Garantie

5 ans

	Code	éco	TS2	TS3	LX	LN	IR	PLUS
monocore MO	PEOSO0.506.A11	860 €	3.605 €	3.875 €	-	-	4.740 €	5.355 €
bicolore BI	PEOSO0.506.A12	860 €	3.605 €	3.875 €	-	-	4.740 €	5.355 €

## EXTRA

	Code	Prix	501	503	505
prise électrique VDE (UE) + portes USB	IT	170 €	•	•	•
prise électrique CH + portes USB	CH	170 €	•	•	•
prise électrique GB + portes USB	GB	170 €	•	•	•
prise électrique USA + portes USB	US	170 €	•	•	•
n°2 poches porte-magazines	2T	140 €	•	•	•

## COMPOSANTS ET FINITIONS

### Poches latérales



Voir les extras

### Prise électrique



Voir les extras

voir le nuancier des revêtements et finitions Milani

### Schéma version bicolore

- Couleur 1: externe canapé, bords et assise
- Couleur 2: interne dossier

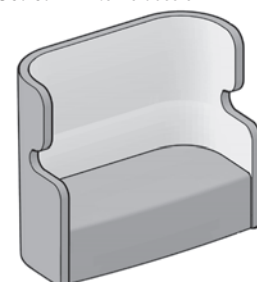

Au cas de bicolore de deux différentes catégories merci de contacter le service commercial.



# PEOPLE SET

Cellule acoustique 2 places

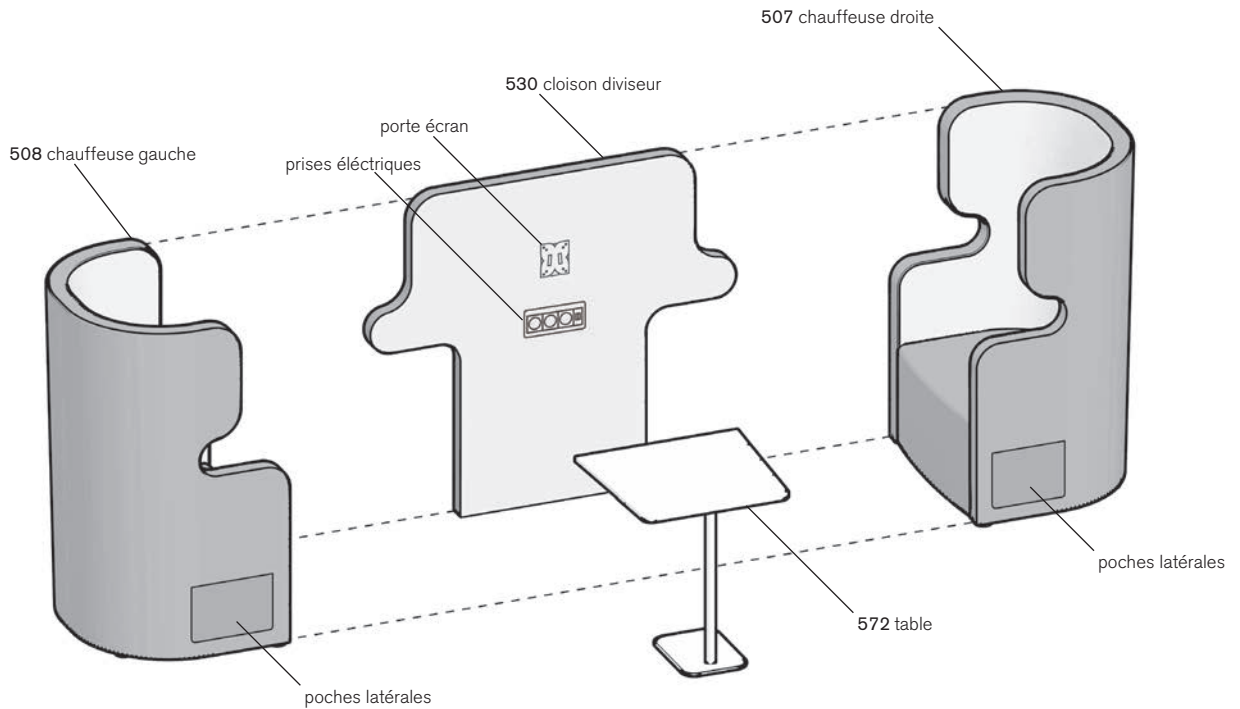

## Dimensions totales

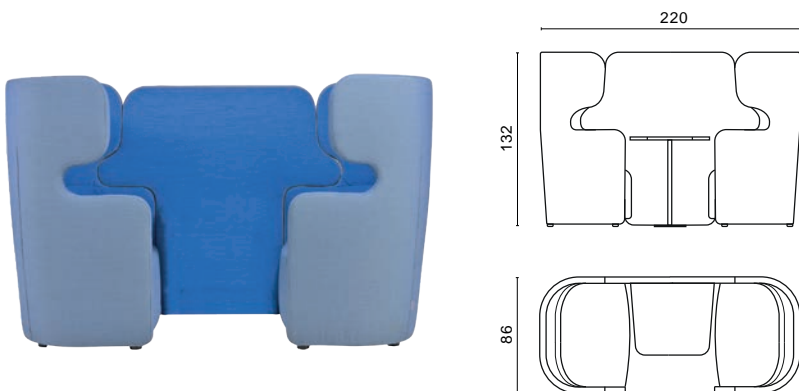

## Version bicolore

### Couleur 1

externe chauffeuse  
externe panneau  
bords des chauffeuse  
bords des panneaux et  
assise

### Couleur 2

interne chauffeuse  
interne panneau

Au cas de bicolore de deux différentes catégories merci de contacter le service commercial.

## Prises électriques

## Code

		prise électrique VDE (EU) + portes USB	IT
		prise électrique CH + portes USB	CH
		prise électrique UK + portes USB	GB
		prise électrique US + portes USB	US

Au moment de la commande, veuillez indiquer le code correspondant aux prises électriques souhaitées.

507 - Chauffeuse dossier haut droite

Caractéristiques

- Rembourrage en mousse polyuréthane ignifuge et à mémoire de forme
- Structure interne en bois multipli assise avec sangles élastiques
- Patins anti glissement

Dimensions

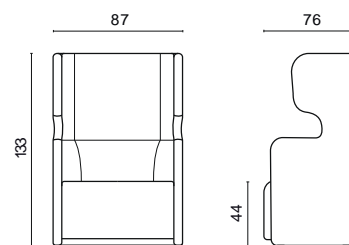

Livraison

Volume box: 1,03 m<sup>3</sup>  
Monté  
Poids box: 39,5 Kg

Certificats

Garantie

5 ans

	Code	éco	TS2	TS3	LX	LN	IR	PLUS
monocolore MO	PEOSE0.507.A01	420 €	1.750 €	1.895 €	-	-	2.355 €	2.680 €
bicolore BI	PEOSE0.507.A02	420 €	1.750 €	1.895 €	-	-	2.355 €	2.680 €

508 - Chauffeuse dossier haut gauche

Caractéristiques

- Rembourrage en mousse polyuréthane ignifuge et à mémoire de forme
- Structure interne en bois multipli avec sangles élastiques
- Patins anti glissement

Dimensions

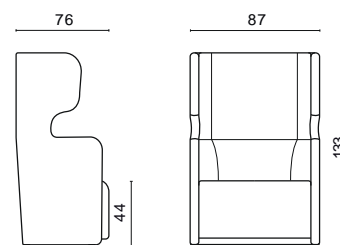

Livraison

Volume box: 1,03 m<sup>3</sup>  
Monté  
Poids box: 39,5 Kg

Certificats

Garantie

5 ans

	Code	éco	TS2	TS3	LX	LN	IR	PLUS
monocolore MO	PEOSE0.508.A03	420 €	1.750 €	1.895 €	-	-	2.355 €	2.680 €
bicolore BI	PEOSE0.508.A04	420 €	1.750 €	1.895 €	-	-	2.355 €	2.680 €

EXTRA

	Code	Prix	507	508
n°1 poche porte-magazines	1T	70 €	•	•

Poche latérale



1T

# PEOPLE SET

## 530 - Panneau diviseur

### Caractéristiques

- Rembourrage en mousse polyuréthane ignifuge
- Structure interne en bois multipli

Au moment de la commande, veuillez indiquer le code correspondant aux prises électriques souhaitées.

### Livraison

Volume box: 0,19 m<sup>3</sup>  
Monté  
Poids box: 24,9 Kg

### Certificats

### Garantie

5 ans

### Dimensions

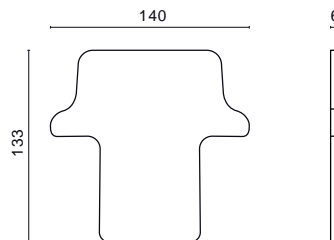

### REVETEMENT: monocolore

	Code	éco	TS2	TS3	LX	LN	IR	PLUS
sans prise électrique 00P	PEOSE0.530.B01	216 €	1.120 €	1.225 €	-	-	1.480 €	1.675 €
avec prise électrique 02P *	PEOSE0.530.B02	216 €	1.415 €	1.520 €	-	-	1.775 €	1.970 €
avec porte écran 22P *	PEOSE0.530.B03	216 €	1.180 €	1.285 €	-	-	1.540 €	1.735 €
avec prises électriques et porte-écran 52P *	PEOSE0.530.B04	216 €	1.475 €	1.580 €	-	-	1.835 €	2.030 €

### REVETEMENT: bicolore

	Code	éco	TS2	TS3	LX	LN	IR	PLUS
sans prise électrique 00P	PEOSE0.530.B06	216 €	1.120 €	1.225 €	-	-	1.480 €	1.675 €
avec prise électrique 02P *	PEOSE0.530.B07	216 €	1.415 €	1.520 €	-	-	1.775 €	1.970 €
avec porte écran 22P *	PEOSE0.530.B08	216 €	1.180 €	1.285 €	-	-	1.540 €	1.735 €
avec prises électriques et porte-écran 52P *	PEOSE0.530.B09	216 €	1.475 €	1.580 €	-	-	1.835 €	2.030 €

Support porte écran: charge max 20 kg, taille d'écran 14-24"

\* Pour la sélection des prises voir page 92

## 572 - Table accessoire 2 places

### Caractéristiques

### Livraison

Volume box: 0,13 m<sup>3</sup>  
Demonté  
Poids box: 13,1 Kg

### Certificats

### Garantie

5 ans

### Dimensions

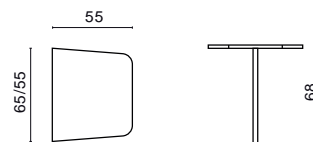

### PIEtement: pied table en métal blanc BS018.W

	Code	éco						
plateau laqué blanc PT02.W	PEOTA0.572.C01	1,37 €	370 €					
plateau noir laqué PT02.N	PEOTA0.572.C02	1,37 €	370 €					
plateau stratifié chêne PT02.R	PEOTA0.572.C03	1,37 €	370 €					

### PIEtement: pied table en métal noir BS018.N

	Code	éco						
plateau laqué blanc PT02.W	PEOTA0.572.C04	1,37 €	370 €					
plateau laqué noir PT02.N	PEOTA0.572.C05	1,37 €	370 €					
plateau stratifié chêne PT02.R	PEOTA0.572.C06	1,37 €	370 €					



People set



# PEOPLE SET

Cellule acoustique 4 places

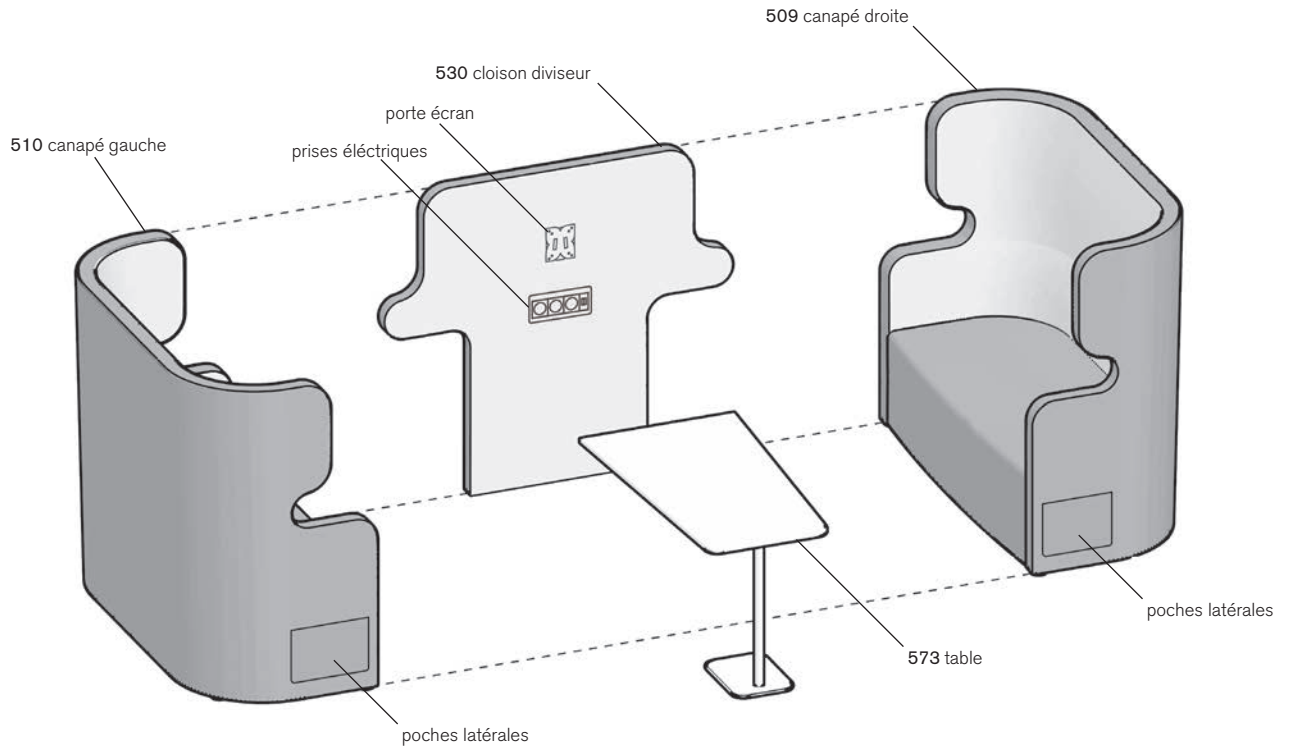



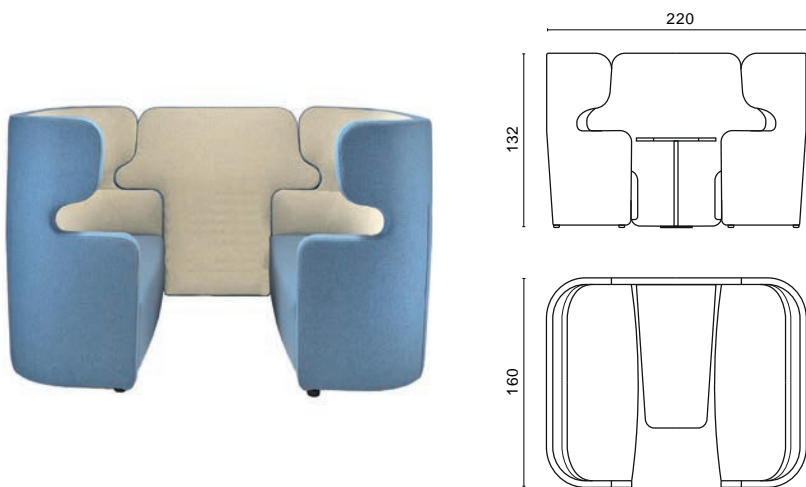





## Dimensions totales



## Version bicolore

- **Couleur 1**
  - ..... externe canapé
  - ..... externe panneau
  - ..... bords des chauffeuse
  - ..... bords des panneaux et assise
- **Couleur 2**
  - ..... interne canapé
  - ..... interne panneau

Au cas de bicolore de deux différentes catégories merci de contacter le service commercial.

Prises électriques		Code
	 prise électrique VDE (EU) + portes USB	IT
	 prise électrique CH + portes USB	CH
	 prise électrique UK + portes USB	GB
	 prise électrique US + portes USB	US

Au moment de la commande, veuillez indiquer le code correspondant aux prises électriques souhaitées.

## 509 - Canapé 2 places dossier haut droit

### Caractéristiques

- Rembourrage en mousse polyuréthane ignifuge et à mémoire de forme
- Structure interne en bois multipli assise avec sangles élastiques
- Patins anti glissement

### Dimensions

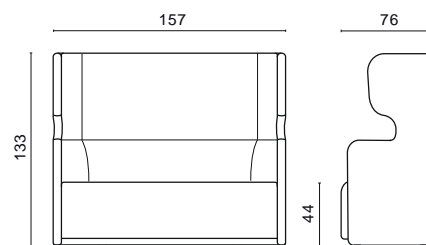

### Livraison

Volume box: 1,86 m<sup>3</sup>  
Monté  
Poids box: 59,8 Kg

### Certificats

### Garantie

5 ans

	Code	éco	TS2	TS3	LX	LN	IR	PLUS
monocolor MO	PEOSE0.509.A05	624 €	2.420 €	2.615 €	-	-	3.215 €	3.665 €
bicolore BI	PEOSE0.509.A06	624 €	2.420 €	2.615 €	-	-	3.215 €	3.665 €

## 510 - Canapé 2 places dossier haut gauche

### Caractéristiques

- Rembourrage en mousse polyuréthane ignifuge et à mémoire de forme
- Structure interne en bois multipli assise avec sangles élastiques
- Patins anti glissement

### Dimensions

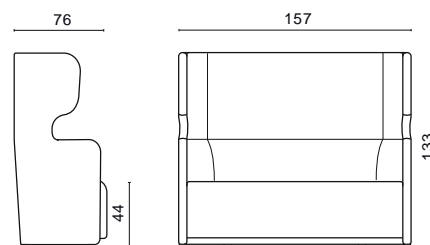

### Livraison

Volume box: 1,86 m<sup>3</sup>  
Monté  
Poids box: 59,8 Kg

### Certificats

### Garantie

5 ans

	Code	éco	TS2	TS3	LX	LN	IR	PLUS
monocolor MO	PEOSE0.510.A07	624 €	2.420 €	2.615 €	-	-	3.215 €	3.665 €
bicolore BI	PEOSE0.510.A08	624 €	2.420 €	2.615 €	-	-	3.215 €	3.665 €

## EXTRA

	Code	Prix	509	510
n°1 poche porte-magazines	1T	70 €	•	•

### Poche latérale



1T

# PEOPLE SET

## 530 - Panneau diviseur

### Caractéristiques

- Rembourrage en mousse polyuréthane ignifuge
- Structure interne en bois multipli

Au moment de la commande, veuillez indiquer le code correspondant aux prises électriques souhaitées.

### Livraison

Volume box: 0,19 m<sup>3</sup>  
Monté  
Poids box: 24,9 Kg

### Certificats

### Garantie

5 ans

### Dimensions

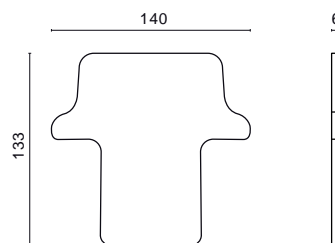

### REVETEMENT: monocolore

	Code	éco	TS2	TS3	LX	LN	IR	PLUS
sans prise électrique 00P	PEOSE0.530.B01	216 €	1.120 €	1.225 €	-	-	1.480 €	1.675 €
avec prise électrique 02P *	PEOSE0.530.B02	216 €	1.415 €	1.520 €	-	-	1.775 €	1.970 €
avec porte écran 22P *	PEOSE0.530.B03	216 €	1.180 €	1.285 €	-	-	1.540 €	1.735 €
avec prises électriques et porte-écran 52P *	PEOSE0.530.B04	216 €	1.475 €	1.580 €	-	-	1.835 €	2.030 €

### REVETEMENT: bicolore

	Code	éco	TS2	TS3	LX	LN	IR	PLUS
sans prise électrique 00P	PEOSE0.530.B06	216 €	1.120 €	1.225 €	-	-	1.480 €	1.675 €
avec prise électrique 02P *	PEOSE0.530.B07	216 €	1.415 €	1.520 €	-	-	1.775 €	1.970 €
avec porte écran 22P *	PEOSE0.530.B08	216 €	1.180 €	1.285 €	-	-	1.540 €	1.735 €
avec prises électriques et porte-écran 52P *	PEOSE0.530.B09	216 €	1.475 €	1.580 €	-	-	1.835 €	2.030 €

Support porte écran: charge max 20 kg, taille d'écran 14-24"

\* Pour la sélection des prises voir page 96

## 573 - Table accessoire 4 places

### Caractéristiques

### Livraison

Volume box: 0,13 m<sup>3</sup>  
Demonté  
Poids box: 17,6 Kg

### Certificats

### Garantie

5 ans

### Dimensions

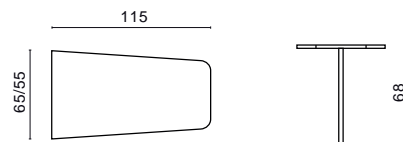

### PIETEMET: pied table en métal blanc BS018.W

	Code	éco						
plateau laqué blanc PT04.W	PEOTA0.573.C07	1,37 €	445 €					
plateau laqué noir PT04.N	PEOTA0.573.C08	1,37 €	445 €					
plateau stratifié chêne PT04.R	PEOTA0.573.C09	1,37 €	445 €					

### PIETEMET: pied table en métal noir BS018.N

	Code	éco						
plateau laqué blanc PT04.W	PEOTA0.573.C10	1,37 €	445 €					
plateau laqué noir PT04.N	PEOTA0.573.C11	1,37 €	445 €					
plateau stratifié chêne PT04.R	PEOTA0.573.C12	1,37 €	445 €					



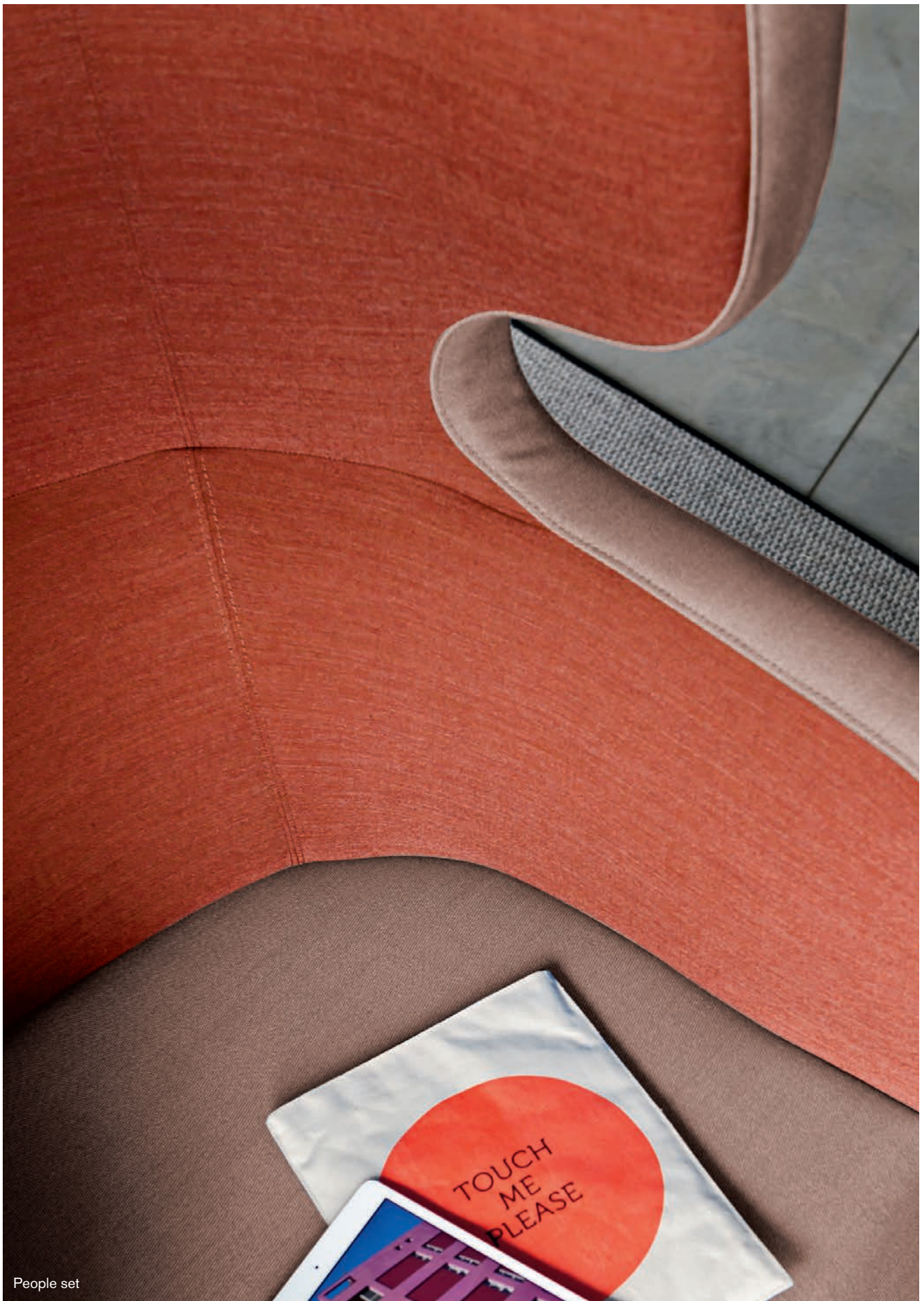

People set

# PEOPLE SET

Cellule acoustique 6 places

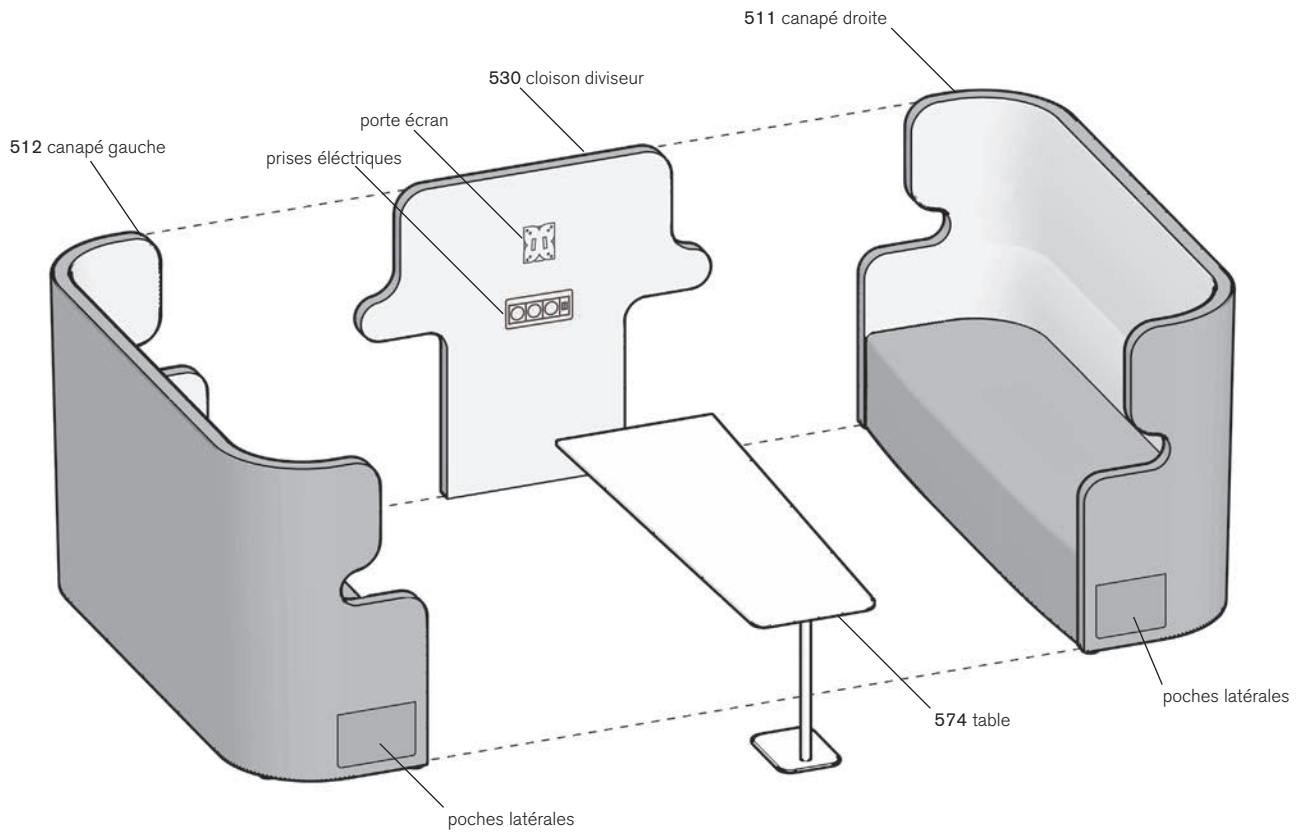

## Dimensions totales

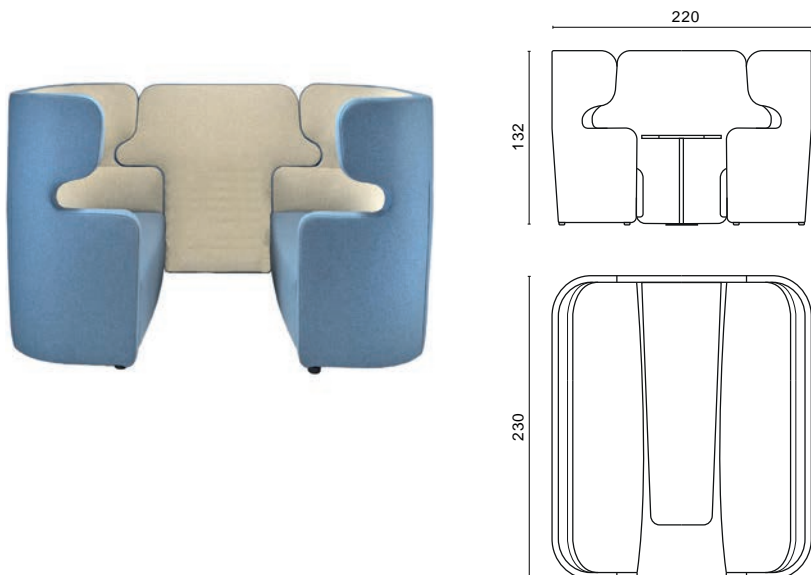









## Version bicolore

- Couleur 1**
- Couleur 2**

externe canapé  
 interne canapé  
 externe panneau  
 interne panneau  
 bords des chauffeuses  
 bords des panneaux et assise

Au cas de bicolore de deux différentes catégories merci de contacter le service commercial.

Prises électriques		Code
	 prise électrique VDE (EU) + portes USB	IT
	 prise électrique CH + portes USB	CH
	 prise électrique UK + portes USB	GB
	 prise électrique US + portes USB	US

Au moment de la commande, veuillez indiquer le code correspondant aux prises électriques souhaitées.

### 511 - Canapé 3 places dossier haut droit

#### Caractéristiques

- Rembourrage en mousse polyuréthane ignifuge et à mémoire de forme
- Structure interne en bois multipli assise avec sangles élastiques
- Patins anti glissement

#### Dimensions

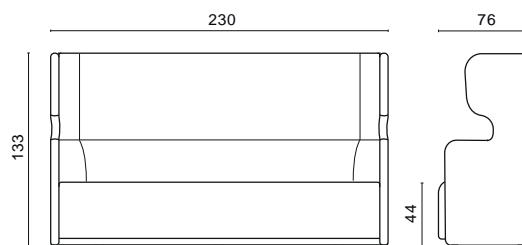

#### Livraison

Volume box: 2,67 m<sup>3</sup>  
 Monté  
 Poids box: 74,8 Kg

#### Certificats

#### Garantie

5 ans

	Code	éco	TS2	TS3	LX	LN	IR	PLUS
monocore MO	PEOSE0.511.A09	920 €	3.605 €	3.710 €	-	-	4.740 €	5.355 €
bicolore BI	PEOSE0.511.A10	920 €	3.605 €	3.710 €	-	-	4.740 €	5.355 €

### 512 - Canapé 3 places dossier haut gauche

#### Caractéristiques

- Rembourrage en mousse polyuréthane ignifuge et à mémoire de forme
- Structure interne en bois multipli assise avec sangles élastiques
- Patins anti glissement

#### Dimensions

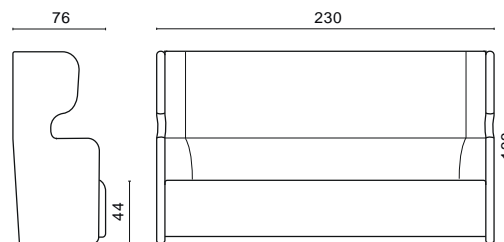

#### Livraison

Volume box: 2,67 m<sup>3</sup>  
 Monté  
 Poids box: 74,8 Kg

#### Certificats

#### Garantie

5 ans

	Code	éco	TS2	TS3	LX	LN	IR	PLUS
monocore MO	PEOSE0.512.A11	920 €	3.605 €	3.710 €	-	-	4.740 €	5.355 €
bicolore BI	PEOSE0.512.A12	920 €	3.605 €	3.710 €	-	-	4.740 €	5.355 €

### EXTRA

	Code	Prix	511	512
n°1 poche porte-magazines	1T	70 €	•	•

#### Poche latérale



1T



# PEOPLE SET

## 530 - Panneau diviseur

### Caractéristiques

- Rembourrage en mousse polyuréthane ignifuge
- Structure interne en bois multipli

Au moment de la commande, veuillez indiquer le code correspondant aux prises électriques souhaitées.

Livraison	Certificats	Garantie
Volume box: 0,19 m <sup>3</sup>		5 ans
Monté		
Poids box: 24,9 Kg		

### Dimensions

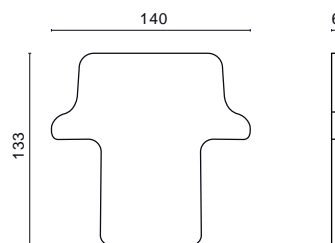

### REVETEMENT: monocolore

	Code	éco	TS2	TS3	LX	LN	IR	PLUS
sans prise électrique 00P	PEOSE0.530.B01	216 €	1.120 €	1.225 €	-	-	1.480 €	1.675 €
avec prise électrique 02P *	PEOSE0.530.B02	216 €	1.415 €	1.520 €	-	-	1.775 €	1.970 €
avec porte écran 22P *	PEOSE0.530.B03	216 €	1.180 €	1.285 €	-	-	1.540 €	1.735 €
avec prises électriques et porte-écran 52P *	PEOSE0.530.B04	216 €	1.475 €	1.580 €	-	-	1.835 €	2.030 €

### REVETEMENT: bicolore

	Code	éco	TS2	TS3	LX	LN	IR	PLUS
sans prise électrique 00P	PEOSE0.530.B06	216 €	1.120 €	1.225 €	-	-	1.480 €	1.675 €
avec prise électrique 02P *	PEOSE0.530.B07	216 €	1.415 €	1.520 €	-	-	1.775 €	1.970 €
avec porte écran 22P *	PEOSE0.530.B08	216 €	1.180 €	1.285 €	-	-	1.540 €	1.735 €
avec prises électriques et porte-écran 52P *	PEOSE0.530.B09	216 €	1.475 €	1.580 €	-	-	1.835 €	2.030 €

Support porte écran: charge max 20 kg, taille d'écran 14-24"

\* Pour la sélection des prises voir page 100

## 574 - Table accessoire 6 places

### Caractéristiques

Livraison	Certificats	Garantie
Volume box: 0,20 m <sup>3</sup>		5 ans
Demonté		
Poids box: 21,0 Kg		

### Dimensions

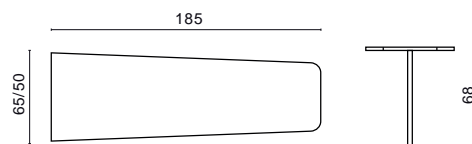

### PIEtement: pied table en métal blanc BS018.W

	Code	éco					
plateau laqué blanc PT06.W	PEOTA0.574.C13	1,50 €	670 €				
plateau laqué noir PT06.N	PEOTA0.574.C14	1,50 €	670 €				
plateau stratifié chêne PT06.R	PEOTA0.574.C15	1,50 €	670 €				

### PIEtement: pied table en métal noir BS018.N

	Code	éco					
plateau laqué blanc PT06.W	PEOTA0.574.C16	1,50 €	670 €				
plateau laqué noir PT06.N	PEOTA0.574.C17	1,50 €	670 €				
plateau stratifié chêne PT06.R	PEOTA0.574.C18	1,50 €	670 €				



People set



# PEOPLE HOME

Cellule acoustique 2 places

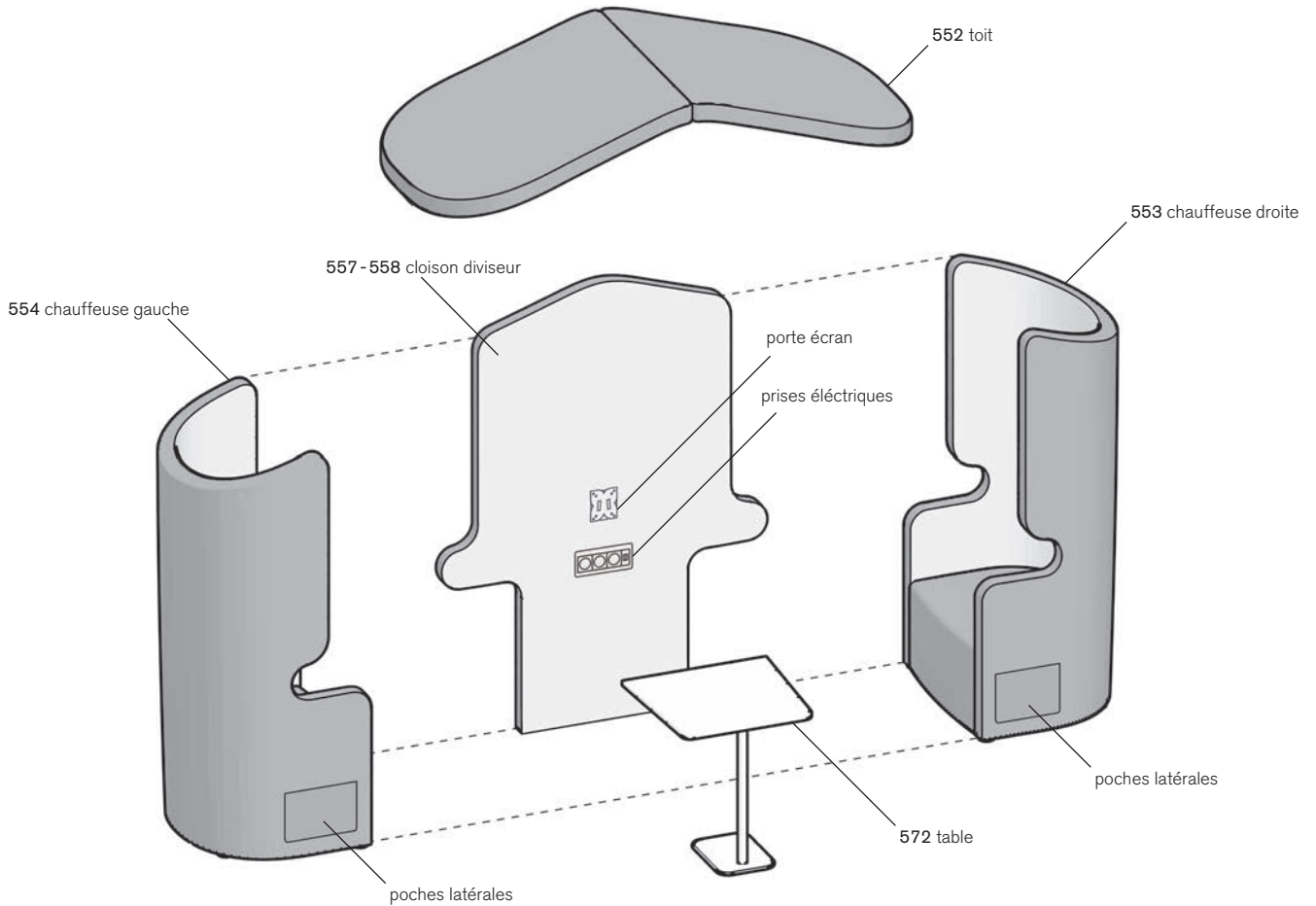



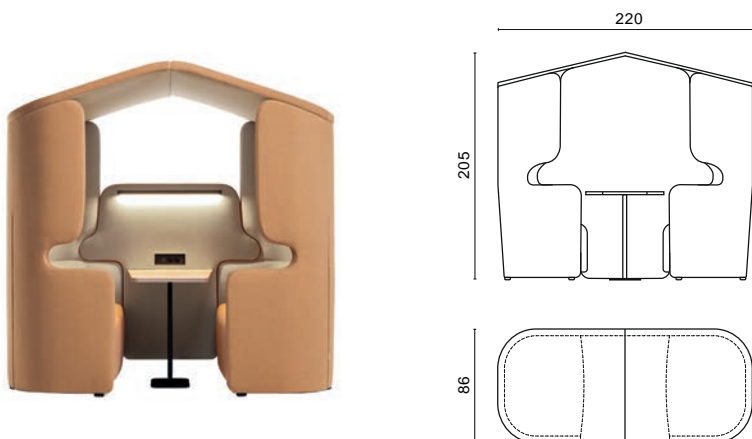





## Dimensions totales



## Schéma version bicolore

- Couleur 1
  - ..... externe chauffeuse
  - ..... externe toit
  - ..... externe panneau
  - ..... bords
  - ..... assise
- Couleur 2
  - ..... interne chauffeuse
  - ..... interne toit
  - ..... interne panneau

Au cas de bicolore de deux différentes catégories merci de contacter le service commercial.

Prises électriques		Code
	 prise électrique VDE (EU) + portes USB	IT
	 prise électrique CH + portes USB	CH
	 prise électrique UK + portes USB	GB
	 prise électrique US + portes USB	US

Au moment de la commande, veuillez indiquer le code correspondant aux prises électriques souhaitées.

### 553 - Chauffeuse droite dossier haut pour toit

#### Caractéristiques

- Rembourrage en mousse polyuréthane ignifuge et à mémoire de forme
- Structure interne en bois multipli assise avec sangles élastiques
- Patins anti glissement

#### Dimensions

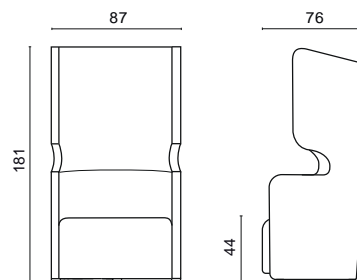

Livraison	Certificats	Garantie
Volume box: 1,40 m <sup>3</sup> Monté		5 ans
Poids box: 57,2 Kg		

	Code	éco	TS2	TS3	LX	LN	IR	PLUS
monocore MO	PEOHO0.553.A03	4,85 €	2.265 €	2.475 €	-	-	3.090 €	3.505 €
bicolore BI	PEOHO0.553.A04	4,85 €	2.265 €	2.475 €	-	-	3.090 €	3.505 €

### 554 - Chauffeuse gauche dossier haut pour toit

#### Caractéristiques

- Rembourrage en mousse polyuréthane ignifuge et à mémoire de forme
- Structure interne en bois multipli assise avec sangles élastiques
- Patins anti glissement

#### Dimensions

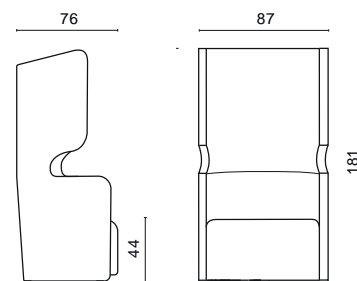

Livraison	Certificats	Garantie
Volume box: 1,40 m <sup>3</sup> Monté		5 ans
Poids box: 57,2 Kg		

	Code	éco	TS2	TS3	LX	LN	IR	PLUS
monocore MO	PEOHO0.554.A05	4,85 €	2.265 €	2.475 €	-	-	3.090 €	3.505 €
bicolore BI	PEOHO0.554.A06	4,85 €	2.265 €	2.475 €	-	-	3.090 €	3.505 €

### EXTRA

	Code	Prezzo	553	554
n°1 poche latérale	1T	70 €	•	•

#### Poche latérale



1T



## 557 - Panneau divisoir standard avec éclairage

### Caractéristiques

- Rembourrage en mousse polyuréthane ignifuge
- Structure interne en bois multipli
- Eclairage linéaire à LED appliqué sur le panneau

### Dimensions

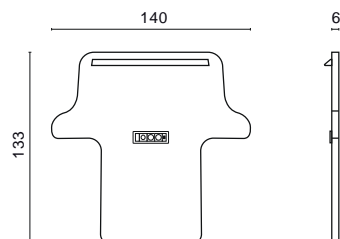

Au moment de la commande, veuillez indiquer le code correspondant aux prises électriques souhaitées.

Livraison	Certificats	Garantie
Volume box: 0,19 m <sup>3</sup>		5 ans
Monté		
Poids box: 26,4 Kg		

#### REVETEMENT: monocolore

	Code	éco	TS2	TS3	LX	LN	IR	PLUS
avec prises électriques et éclairage mural 03P *	PEOHO0.557.B01	216 €	1.750 €	1.855 €	-	-	2.165 €	2.370 €
avec prises électriques, porte-écran et éclairage mural 53P *	PEOHO0.557.B02	216 €	1.960 €	2.065 €	-	-	2.375 €	2.580 €

#### REVETEMENT: bicolore

	Code	éco	TS2	TS3	LX	LN	IR	PLUS
avec prises électriques et éclairage mural 03P *	PEOHO0.557.B03	216 €	1.750 €	1.855 €	-	-	2.165 €	2.370 €
avec prises électriques, porte-écran et éclairage mural 53P *	PEOHO0.557.B04	216 €	1.960 €	2.065 €	-	-	2.375 €	2.580 €

Support porte écran: charge max 20 kg, taille d'écran 14-24"

\* Pour la sélection des prises voir page 104

## 558 - Panneau divisoir haut avec éclairage

### Caractéristiques

- Rembourrage en mousse polyuréthane ignifuge
- Structure interne en bois multipli
- Eclairage à LED appliqué au toit

### Dimensions

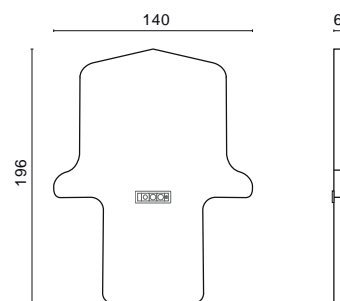

Au moment de la commande, veuillez indiquer le code correspondant aux prises électriques souhaitées.

Livraison	Certificats	Garantie
Volume box: 0,32 m <sup>3</sup>		5 ans
Monté		
Poids box: 42,4 Kg		

#### REVETEMENT: monocolore

	Code	éco	TS2	TS3	LX	LN	IR	PLUS
avec prises électriques et éclairage de plafond 04P *	PEOHO0.558.B05	268 €	1.955 €	2.060 €	-	-	2.575 €	2.885 €
avec prises électriques, porte écran et éclairage de plafond 54P *	PEOHO0.558.B06	268 €	2.165 €	2.270 €	-	-	2.785 €	3.095 €

#### REVETEMENT: bicolore

	Code	éco	TS2	TS3	LX	LN	IR	PLUS
avec prises électriques et éclairage de plafond 04P *	PEOHO0.558.B07	268 €	1.955 €	2.060 €	-	-	2.575 €	2.885 €
avec prises électriques, porte écran et éclairage de plafond 54P *	PEOHO0.558.B08	268 €	2.165 €	2.270 €	-	-	2.785 €	3.095 €

Support porte écran: charge max 20 kg, taille d'écran 14-24"

\* Pour la sélection des prises voir page 104

## 551 - Toit pour chauffeuses

### Caractéristiques

- Rembourrage en mousse polyuréthane ignifuge
- Structure interne en bois multipli

### Dimensions

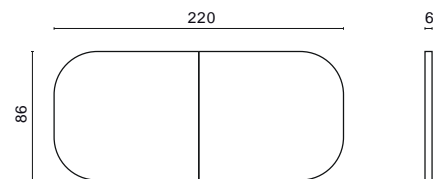

### Livraison

Volume box: 0,19 m<sup>3</sup>  
 Demonté  
 Poids box: 30,4 Kg

### Certificats

### Garantie

5 ans

	Code	éco	TS2	TS3	LX	LN	IR	PLUS
monocore MO	PEOHO0.551.A01	2,75 €	1.340 €	1.445 €	-	-	1.750 €	1.960 €
bicolore BI	PEOHO0.551.A02	2,75 €	1.340 €	1.445 €	-	-	1.750 €	1.960 €

## 572 - Table accessoire 2 places

### Caractéristiques

### Livraison

Volume box: 0,13 m<sup>3</sup>  
 Demonté  
 Poids box: 13,1 Kg

### Certificats

### Garantie

5 ans

### Dimensions

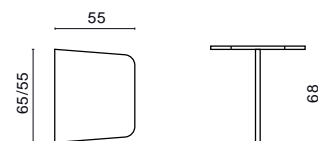

### PIETEMET: pied table en métal blanc BS018.W

	Code	éco					
plateau laqué blanc PT02.W	PEOTA0.572.C01	1,37 €	370 €				
plateau laqué noir PT02.N	PEOTA0.572.C02	1,37 €	370 €				
plateau stratifié chêne PT02.R	PEOTA0.572.C03	1,37 €	370 €				

### PIETEMET: pied table en métal noir BS018.N

	Code	éco					
plateau laqué blanc PT02.W	PEOTA0.572.C04	1,37 €	370 €				
plateau laqué noir PT02.N	PEOTA0.572.C05	1,37 €	370 €				
plateau stratifié chêne PT02.R	PEOTA0.572.C06	1,37 €	370 €				

# PEOPLE HOME

## Cellule acoustique 4 places

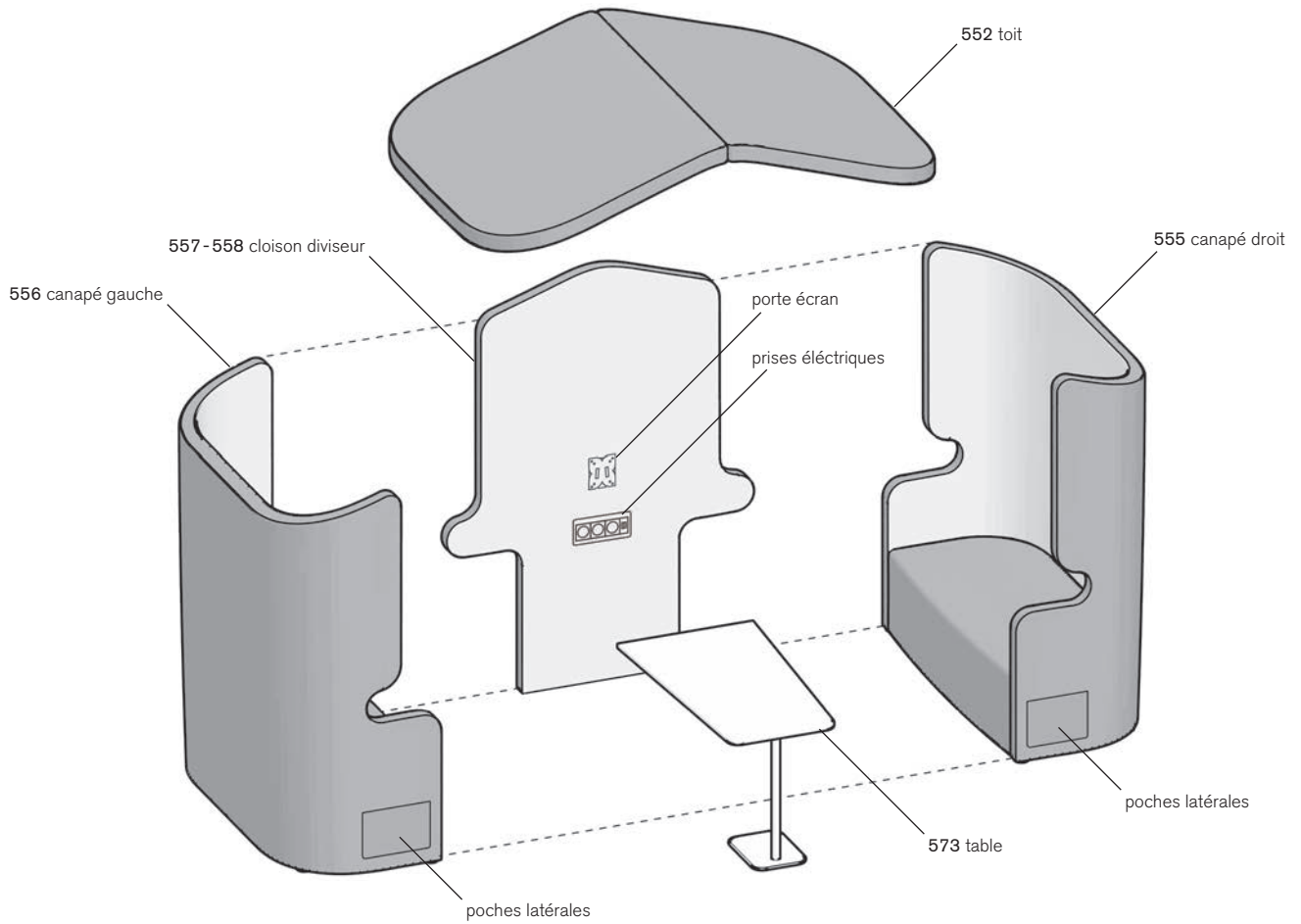



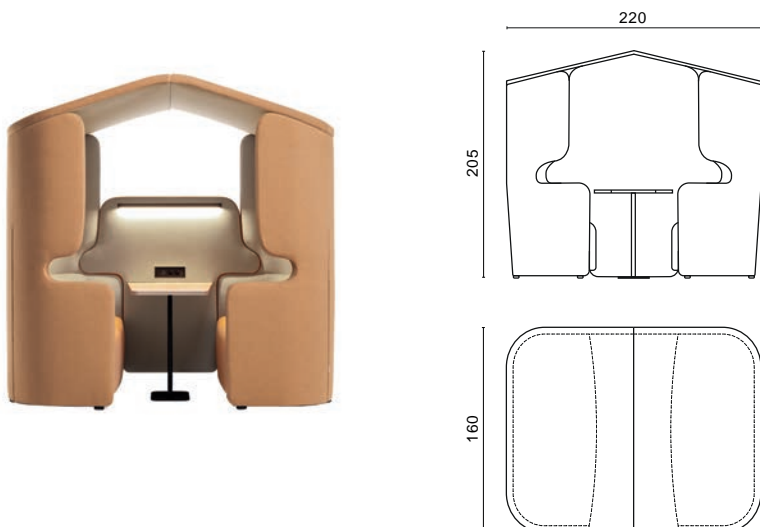





### Dimensions totales



### Schéma version bicolore

- Couleur 1
  - ..... externe chauffeuse
  - ..... externe toit
  - ..... externe panneau
  - ..... bords
  - ..... assise
- Couleur 2
  - ..... interne chauffeuse
  - ..... interne toit
  - ..... interne panneau

Au cas de bicolore de deux différentes catégories merci de contacter le service commercial.

Prises électriques		Code
	 prise électrique VDE (EU) + portes USB	IT
	 prise électrique CH + portes USB	CH
	 prise électrique UK + portes USB	GB
	 prise électrique US + portes USB	US

Au moment de la commande, veuillez indiquer le code correspondant aux prises électriques souhaitées.

555 - Canapé 2 places droit dossier haut pour toit

Caractéristiques

- Rembourrage en mousse polyuréthane ignifuge et à mémoire de forme
- Structure interne en bois multipli assise avec sangles élastiques
- Patins anti glissement

Dimensions

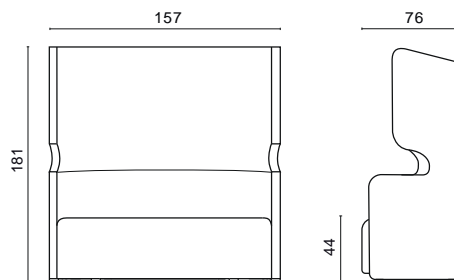

Livraison	Certificats	Garantie
Volume box: 2,52 m <sup>3</sup> Monté Poids box: 77,2 Kg		5 ans

	Code	éco	TS2	TS3	LX	LN	IR	PLUS
monocolore MO	PEOHO0.555.A09	8,12 €	3.500 €	3.710 €	-	-	4.325 €	4.740 €
bicolore BI	PEOHO0.555.A10	8,12 €	3.500 €	3.710 €	-	-	4.325 €	4.740 €

556 - Canapé 2 places gauche dossier haut pour toit

Caractéristiques

- Rembourrage en mousse polyuréthane ignifuge et à mémoire de forme
- Structure interne en bois multipli assise avec sangles élastiques
- Patins anti glissement

Dimensions

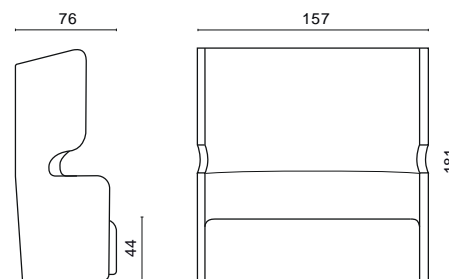

Livraison	Certificats	Garantie
Volume box: 2,52 m <sup>3</sup> Monté Poids box: 77,2 Kg		5 ans

	Code	éco	TS2	TS3	LX	LN	IR	PLUS
monocolore MO	PEOHO0.556.A11	8,12 €	3.500 €	3.710 €	-	-	4.325 €	4.740 €
bicolore BI	PEOHO0.556.A12	8,12 €	3.500 €	3.710 €	-	-	4.325 €	4.740 €

EXTRA

	Code	Prezzo	555	556
n°1 poche latérale	1T	70 €	•	•

Poche latérale



1T

## 557 - Panneau divisoir standard avec éclairage

### Caractéristiques

- Rembourrage en mousse polyuréthane ignifuge
- Structure interne en bois multipli
- Eclairage linéaire à LED appliqué sur le panneau

### Dimensions

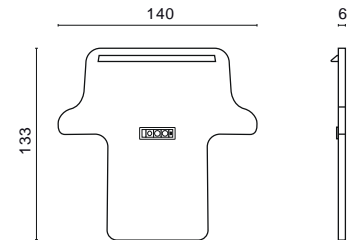

Au moment de la commande, veuillez indiquer le code correspondant aux prises électriques souhaitées.

Livraison	Certificats	Garantie
Volume box: 0,19 m <sup>3</sup>		5 ans
Monté		
Poids box: 26,4 Kg		

### REVETEMENT: monocolore

	Code	éco	TS2	TS3	LX	LN	IR	PLUS
avec prises électriques et éclairage mural 03P *	PEOHO0.557.B01	216 €	1.750 €	1.855 €	-	-	2.165 €	2.370 €
avec prises électriques, porte-écran et éclairage mural 53P *	PEOHO0.557.B02	216 €	1.960 €	2.065 €	-	-	2.375 €	2.580 €

### REVETEMENT: bicolore

	Code	éco	TS2	TS3	LX	LN	IR	PLUS
avec prises électriques et éclairage mural 03P *	PEOHO0.557.B03	216 €	1.750 €	1.855 €	-	-	2.165 €	2.370 €
avec prises électriques, porte-écran et éclairage mural 53P *	PEOHO0.557.B04	216 €	1.960 €	2.065 €	-	-	2.375 €	2.580 €

Support porte écran: charge max 20 kg, taille d'écran 14-24"

\* Pour la sélection des prises voir page 108

## 558 - Panneau divisoir haut avec éclairage

### Caractéristiques

- Rembourrage en mousse polyuréthane ignifuge
- Structure interne en bois multipli
- Eclairage à LED appliqué sur le plafond

### Dimensions

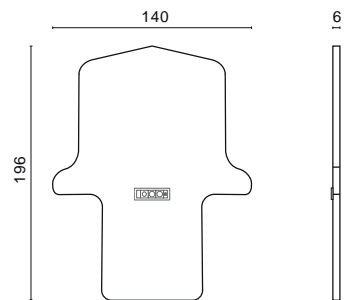

Au moment de la commande, veuillez indiquer le code correspondant aux prises électriques souhaitées.

Livraison	Certificats	Garantie
Volume box: 0,32 m <sup>3</sup>		5 ans
Monté		
Poids box: 42,4 Kg		

### REVETEMENT: monocolore

	Code	éco	TS2	TS3	LX	LN	IR	PLUS
avec prises électriques et éclairage de plafond 04P *	PEOHO0.558.B05	268 €	1.955 €	2.060 €	-	-	2.575 €	2.885 €
avec prises électriques, porte écran et éclairage de plafond 54P *	PEOHO0.558.B06	268 €	2.165 €	2.270 €	-	-	2.785 €	3.095 €

### REVETEMENT: bicolore

	Code	éco	TS2	TS3	LX	LN	IR	PLUS
avec prises électriques et éclairage de plafond 04P *	PEOHO0.558.B07	268 €	1.955 €	2.060 €	-	-	2.575 €	2.885 €
avec prises électriques, porte écran et éclairage de plafond 54P *	PEOHO0.558.B08	268 €	2.165 €	2.270 €	-	-	2.785 €	3.095 €

Support porte écran: charge max 20 kg, taille d'écran 14-24"

\* Pour la sélection des prises voir page 108

## 552 - Toit pour canapés

### Caractéristiques

- Rembourrage en mousse polyuréthane ignifuge
- Structure interne en bois multipli

### Dimensions

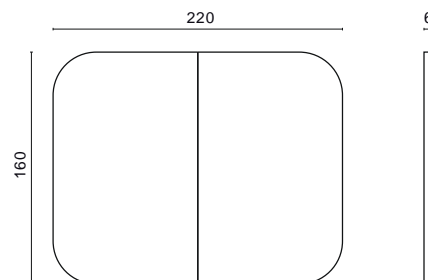

### Livraison

Volume box: 0,38 m<sup>3</sup>  
 Demonté  
 Poids box: 56,8 Kg

### Certificats

### Garantie

5 ans

	Code	éco	TS2	TS3	LX	LN	IR	PLUS
monocore MO	PEOHO0.552.A09	426 €	1.750 €	1.905 €	-	-	2.420 €	2.835 €
bicolore BI	PEOHO0.552.A10	426 €	1.750 €	1.905 €	-	-	2.420 €	2.835 €

## 573 - Table accessoire 4 places

### Caractéristiques

### Dimensions

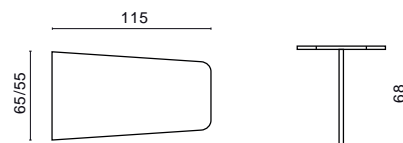

### Livraison

Volume box: 0,13 m<sup>3</sup>  
 Demonté  
 Poids box: 17,6 Kg

### Certificats

### Garantie

5 ans

PIETEMET: pied table en métal blanc BS018.W

	Code	éco						
plateau laqué blanc PT04.W	PEOTA0.573.C07	1,37 €	445 €					
plateau laqué noir PT04.N	PEOTA0.573.C08	1,37 €	445 €					
plateau stratifié chêne PT04.R	PEOTA0.573.C09	1,37 €	445 €					

PIETEMET: pied table en métal noir BS018.N

	Code	éco						
plateau laqué blanc PT04.W	PEOTA0.573.C10	1,37 €	445 €					
plateau laqué noir PT04.N	PEOTA0.573.C11	1,37 €	445 €					
plateau stratifié chêne PT04.R	PEOTA0.573.C12	1,37 €	445 €					

# PEOPLE WORK

## Poste de travail

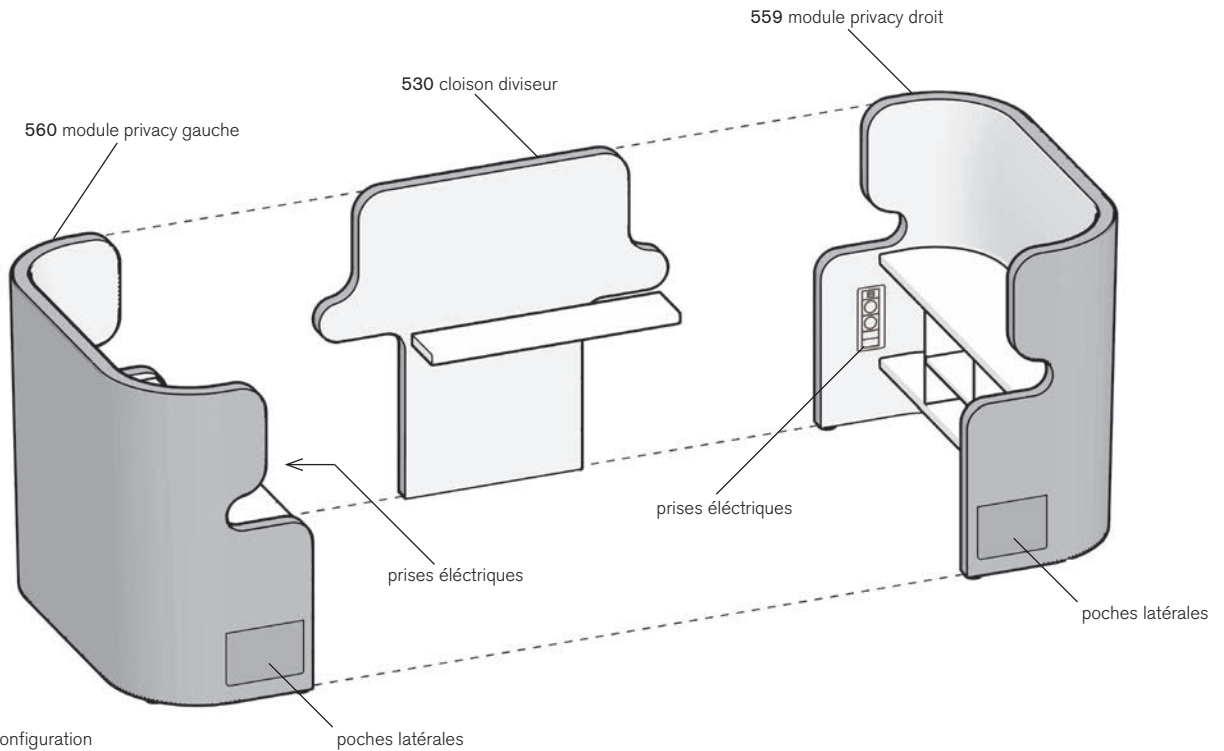

Exemple de configuration avec armoire à droite et bureau à gauche



### Équipement des modules module privacy

PW01.W plateau

PW02.W meuble avec compartiments

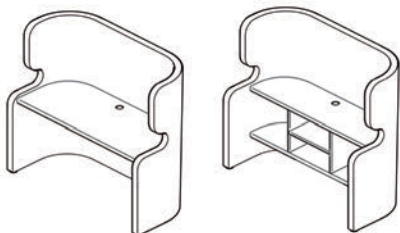

### Dimensions totales

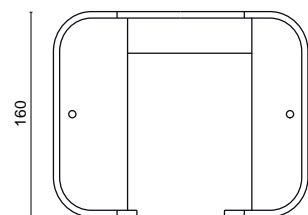
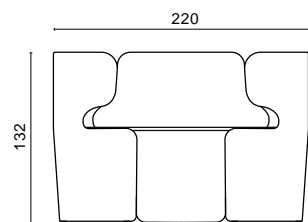

### Schéma version bicolore

- Couleur 1 externe module bords module
- Couleur 2 interne module

Au cas de bicolore de deux différentes catégories merci de contacter le service commercial.

Prises électriques	Code
prise électrique VDE (EU) + portes USB	IT
prise électrique CH + portes USB	CH
prise électrique UK + portes USB	GB
prise électrique US + portes USB	US

Au moment de la commande, veuillez indiquer le code correspondant aux prises électriques souhaitées.



559 - Module privacy droit

Caractéristiques

- Rembourrage en mousse polyuréthane ignifuge
- Structure interne en bois multipli
- Prise électrique avec portes USB \*
- Patins anti glissement

Au moment de la commande, veuillez indiquer le code correspondant aux prises électriques souhaitées.

Livraison	Certificats	Garantie
Volume box: 1,86 m <sup>3</sup>		5 ans
Monté		
Poids box: 59 kg		

Dimensions

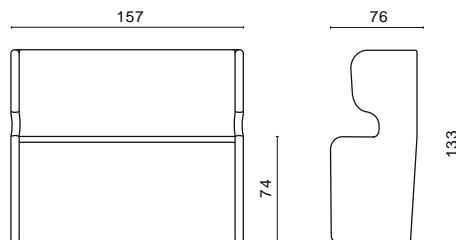

STRUCTURE: plateau en mélaminé blanc PW01.W

	Code	éco	TS2	TS3	LX	LN	IR	PLUS
monocore MO	PEOWO0.559.A01	7,10 €	2.640 €	2.760 €	-	-	3.200 €	3.490 €
bicolore BI	PEOWO0.559.A02	7,10 €	2.640 €	2.760 €	-	-	3.200 €	3.490 €

\* Pour la sélection des prises voir page 112

559 - Module privacy droit

Caractéristiques

- Rembourrage en mousse polyuréthane ignifuge
- Structure interne en bois multipli
- Prise électrique avec portes USB \*
- Patins anti glissement

Au moment de la commande, veuillez indiquer le code correspondant aux prises électriques souhaitées.

Livraison	Certificats	Garantie
Volume box: 1,86 m <sup>3</sup>		5 ans
Monté		
Poids box: 72 kg		

Dimensions

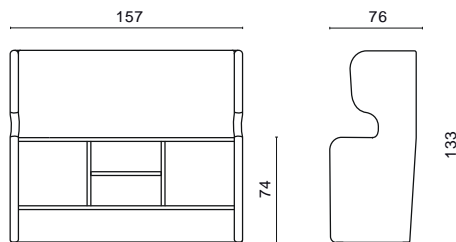

STRUCTURE: meuble avec compartiments en mélaminé blanc PW02.W

	Code	éco	TS2	TS3	LX	LN	IR	PLUS
monocore MO	PEOWO0.559.A03	7,10 €	2.940 €	3.060 €	-	-	3.500 €	3.790 €
bicolore BI	PEOWO0.559.A04	7,10 €	2.940 €	3.060 €	-	-	3.500 €	3.790 €

\* Pour la sélection des prises voir page 112

# PEOPLE WORK

## 560 - Module privacy gauche

### Caractéristiques

- Rembourrage en mousse polyuréthane ignifuge
- Structure interne en bois multipli
- Prise électrique avec portes USB \*
- Patins anti glissement

Au moment de la commande, veuillez indiquer le code correspondant aux prises électriques souhaitées.

Livraison	Certificats	Garantie
Volume box: 1,86 m <sup>3</sup>		5 ans
Monté		
Poids box: 59 kg		

### Dimensions

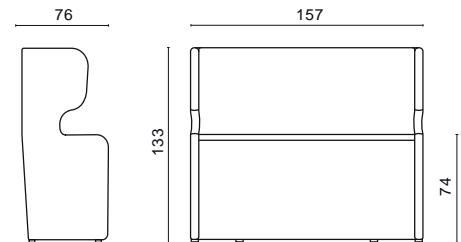

STRUCTURE: plateau en mélaminé blanc PW01.W								
	Code	éco	TS2	TS3	LX	LN	IR	PLUS
monocolor MO	PEOWO0.560.A05	7,60 €	2.640 €	2.760 €	-	-	3.200 €	3.490 €
bicolore BI	PEOWO0.560.A06	7,60 €	2.640 €	2.760 €	-	-	3.200 €	3.490 €

\* Pour la sélection des prises voir page 112

## 560 - Module privacy gauche

### Caractéristiques

- Rembourrage en mousse polyuréthane ignifuge
- Structure interne en bois multipli
- Prise électrique avec portes USB \*
- Patins anti glissement

Au moment de la commande, veuillez indiquer le code correspondant aux prises électriques souhaitées.

Livraison	Certificats	Garantie
Volume box: 1,86 m <sup>3</sup>		5 ans
Monté		
Poids box: 72 kg		

### Dimensions

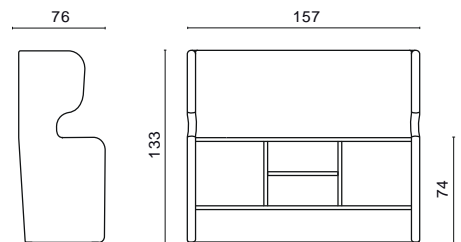

STRUCTURE: meuble avec compartiments en mélaminé blanc PW02.W								
	Code	éco	TS2	TS3	LX	LN	IR	PLUS
monocolor MO	PEOWO0.560.A07	7,60 €	2.940 €	3.060 €	-	-	3.500 €	3.790 €
bicolore BI	PEOWO0.560.A08	7,60 €	2.940 €	3.060 €	-	-	3.500 €	3.790 €

\* Pour la sélection des prises voir page 112

530 - Panneau diviseur pour bureau à gauche

Caractéristiques

- Rembourrage en mousse polyuréthane ignifuge
- Structure interne en bois multipli
- Pour configuration avec bureau à gauche et armoire à droite

Dimensions

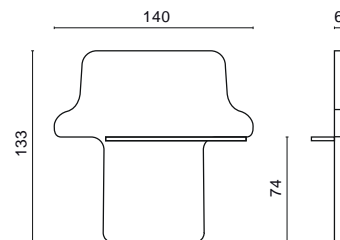

Livraison

Volume box: 0,19 m<sup>3</sup>  
Démonté  
Poids box: 24,9 Kg

Certificats

Garantie

5 ans

STRUCTURE: avec étagère en mélaminé blanc PW03.W

	Code	éco	TS2	TS3	LX	LN	IR	PLUS
monocole MO	PEOWO0.530.B01	4,65 €	1.095 €	1.160 €	-	-	1.385 €	1.550 €
bicolore BI	PEOWO0.530.B02	4,65 €	1.095 €	1.160 €	-	-	1.385 €	1.550 €

530 - Panneau diviseur pour bureau à droite

Caractéristiques

- Rembourrage en mousse polyuréthane ignifuge
- Structure interne en bois multipli
- Pour configuration avec bureau à droite et armoire à gauche

Dimensions

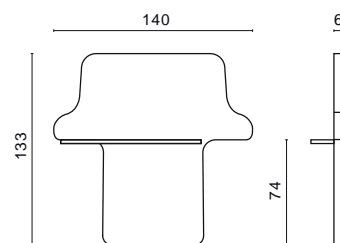

Livraison

Volume box: 0,19 m<sup>3</sup>  
Démonté  
Poids box: 24,9 Kg

Certificats

Garantie

5 ans

STRUCTURE: avec étagère en mélaminé blanc PW03.W

	Code	éco	TS2	TS3	LX	LN	IR	PLUS
monocole MO	PEOWO0.530.B03	4,65 €	1.095 €	1.160 €	-	-	1.385 €	1.550 €
bicolore BI	PEOWO0.530.B04	4,65 €	1.095 €	1.160 €	-	-	1.385 €	1.550 €

EXTRA

	Code	Prezzo	559	560
n°1 poche latérale	1T	70 €	•	•

Poche latérale



1T

# PEOPLE PHONE

## 514 - Phone booth

### Caractéristiques

- Rembourrage en mousse polyuréthane ignifuge
- Structure interne en bois multipli
- Plate-forme en métal noir
- Plateau en mélaminé blanc

### Livraison

Volume box: 1,49 m<sup>3</sup>  
 Monté  
 Poids box: 76,4 kg

### Certificats

### Garantie

5 ans

### Dimensioni

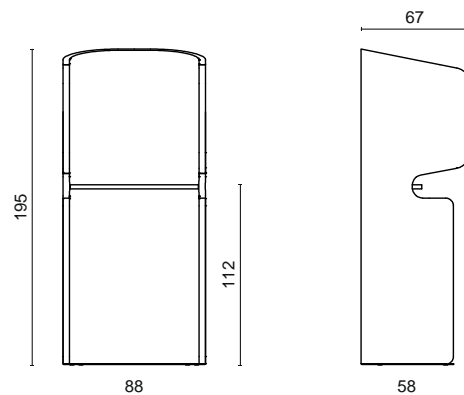

	Cod.	TS2	TS3	LX	LN	IR	PLUS
monocore MO	PEOPH0.514.A01	2.300 €	2.500 €	-	-	2.900 €	-
bicolore BI	PEOPH0.514.A02	2.300 €	2.500 €	-	-	2.900 €	-



### Dimensions totales

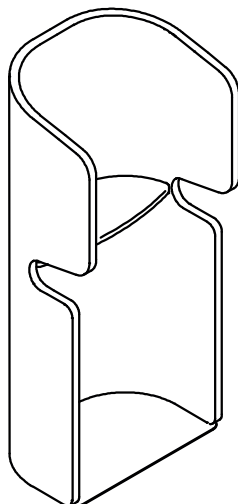

### Schéma version bicolore

- Couleur 1  
externe panneau  
bord
- Couleur 2  
interne panneau

Au cas de bicolore de deux différentes catégories  
 merci de contacter le service commercial.



People phone

# NUVOLA

## 501 - Chauffeuse



### Caractéristiques

- Rembourrage en mousse polyuréthane ignifuge
- Structure interne en bois multipli avec sangles élastiques

### Dimensions

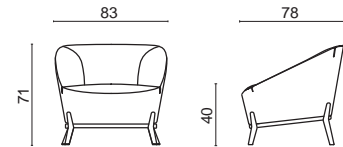

Livraison	Certificats	Garantie
Volume box: 0,55 m <sup>3</sup>		5 ans
Monté		
Poids box: 20,9 Kg		

PIETEMET: 4 pieds en bois	REVETEMENT: monocolore MO	Code	éco	TS2	TS3	LX	LN	IR	PLUS
piètement en bois verni naturel BS260.D		NUVOL0.501.A07	221 €	965 €	1.015 €	1.225 €	1.390 €	1.245 €	1.415 €
piètement en bois verni tabac BS260.F		NUVOL0.501.A08	221 €	965 €	1.015 €	1.225 €	1.390 €	1.245 €	1.415 €

## 501 - Chauffeuse



### Caractéristiques

- Rembourrage en mousse polyuréthane ignifuge
- Structure interne en bois multipli avec sangles élastiques

### Dimensions

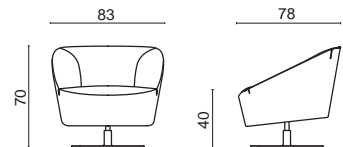

Livraison	Certificats	Garantie
Volume box: 0,55 m <sup>3</sup>		5 ans
Monté		
Poids box: 33,9 Kg		

PIETEMET: pivotante en métal avec colonne auto-retour	REVETEMENT: monocolore MO	Code	éco	TS2	TS3	LX	LN	IR	PLUS
piètement à colonne chromé BS276.C		NUVOL0.501.A09	390 €	1.045 €	1.095 €	1.305 €	1.470 €	1.325 €	1.495 €
piètement à colonne verni anthracite BS276.B		NUVOL0.501.A10	390 €	1.055 €	1.105 €	1.315 €	1.480 €	1.335 €	1.505 €

## 532 - Pouf carré



### Caractéristiques

- Rembourrage en mousse polyuréthane ignifuge
- Structure interne en bois multipli avec sangles élastiques

### Dimensions

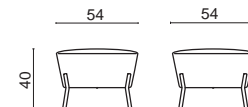

Livraison	Certificats	Garantie
Volume box: 0,26 m <sup>3</sup>		5 ans
Monté		
Poids box: 11,0 Kg		

PIETEMET: 4 pieds en métal	REVETEMENT: monocolore MO	Code	éco	TS2	TS3	LX	LN	IR	PLUS
finition chromée BS289.C		NUVOL0.532.A23	1,04 €	500 €	510 €	590 €	630 €	570 €	610 €
finition anthracite BS289.B		NUVOL0.532.A24	1,04 €	500 €	510 €	590 €	630 €	570 €	610 €
finition blanche BS289.W		NUVOL0.532.A25	1,04 €	500 €	510 €	590 €	630 €	570 €	610 €

## 501 - Chauffeuse



### Caractéristiques

- Rembourrage en mousse polyuréthane ignifuge
- Structure interne en bois multipli avec sangles élastiques

### Dimensions

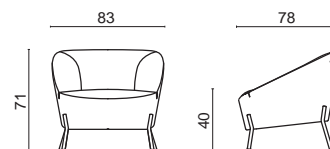

Livraison	Certificats	Garantie
Volume box: 0,55 m <sup>3</sup>		5 ans
Monté		
Poids box: 20,9 Kg		

PIETEMET: 4 pieds en métal    REVETEMENT: monocolore MO

	Code	éco	TS2	TS3	LX	LN	IR	PLUS
piètement verni chromé BS264.C	NUVOL0.501.A01	221 €	900 €	950 €	1.160 €	1.325 €	1.180 €	1.350 €
piètement verni anthracite BS264.B	NUVOL0.501.A02	221 €	900 €	950 €	1.160 €	1.325 €	1.180 €	1.350 €
piètement verni blanc BS264.W	NUVOL0.501.A03	221 €	900 €	950 €	1.160 €	1.325 €	1.180 €	1.350 €

## 501 - Chauffeuse avec tablette



### Caractéristiques

- Rembourrage en mousse polyuréthane ignifuge
- Structure interne en bois multipli avec sangles élastiques
- Tablette pivotante en HPL blanc

### Dimensions

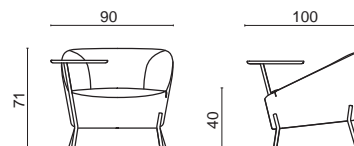

Livraison	Certificats	Garantie
Volume box: 0,63 m <sup>3</sup>		5 ans
Monté		
Poids box: 25,2 Kg		

PIETEMET: 4 pieds en métal avec tablette pivotante en HPL    REVETEMENT: monocolore MO

	Code	éco	TS2	TS3	LX	LN	IR	PLUS
piètement verni chromé BS265.C	NUVOL0.501.A04	247 €	1.060 €	1.110 €	1.320 €	1.485 €	1.340 €	1.510 €
piètement verni anthracite BS265.B	NUVOL0.501.A05	247 €	1.060 €	1.110 €	1.320 €	1.485 €	1.340 €	1.510 €
piètement verni blanc BS265.W	NUVOL0.501.A06	247 €	1.060 €	1.110 €	1.320 €	1.485 €	1.340 €	1.510 €

## 503 - Canapé 2 places



### Caractéristiques

- Rembourrage en mousse polyuréthane ignifuge
- Structure interne en bois multipli avec sangles élastiques

### Dimensions

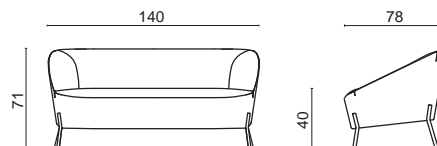

Livraison	Certificats	Garantie
Volume box: 0,85 m <sup>3</sup>		5 ans
Monté		
Poids box: 33,6 Kg		

PIETEMET: 4 pieds en métal    REVETEMENT: monocolore MO

	Code	éco	TS2	TS3	LX	LN	IR	PLUS
piètement verni chromé BS264.C	NUVOL0.503.A11	299 €	1.340 €	1.410 €	1.820 €	1.925 €	1.670 €	1.910 €
piètement verni anthracite BS264.B	NUVOL0.503.A12	299 €	1.340 €	1.410 €	1.820 €	1.925 €	1.670 €	1.910 €
piètement verni blanc BS264.W	NUVOL0.503.A13	299 €	1.340 €	1.410 €	1.820 €	1.925 €	1.670 €	1.910 €



# NUVOLA

## 503 - Canapé 2 places avec tablette



### Caractéristiques

- Rembourrage en mousse polyuréthane ignifuge
- Structure interne en bois multipli avec sangles élastiques
- Tablette pivotante en HPL blanc

### Dimensions

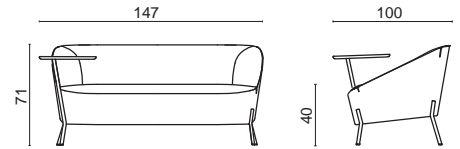

Livraison	Certificats	Garantie
Volume box: 1,03 m <sup>3</sup>		5 ans
Monté		
Poids box: 37,9 Kg		

PIETEMET: 4 pieds en métal avec tablette pivotante en HPL	REVETEMENT: monocolore	Code	éco	TS2	TS3	LX	LN	IR	PLUS
piètement verni chromé BS265.C		NUVOL0.503.A14	325 €	1.500 €	1.570 €	1.980 €	2.085 €	1.830 €	2.070 €
piètement verni anthracite BS265.B		NUVOL0.503.A15	325 €	1.500 €	1.570 €	1.980 €	2.085 €	1.830 €	2.070 €
piètement verni blanc BS265.W		NUVOL0.503.A16	325 €	1.500 €	1.570 €	1.980 €	2.085 €	1.830 €	2.070 €

## 505 - Canapé 3 places



### Caractéristiques

- Rembourrage en mousse polyuréthane ignifuge
- Structure interne en bois multipli avec sangles élastiques

### Dimensions

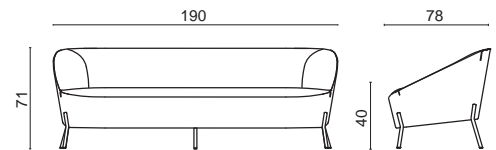

Livraison	Certificats	Garantie
Volume box: 1,18 m <sup>3</sup>		5 ans
Monté		
Poids box: 41,7 Kg		

PIETEMET: 6 pieds en métal	REVETEMENT: monocolore	Code	éco	TS2	TS3	LX	LN	IR	PLUS
piètement verni chromé BS266.C		NUVOL0.505.A17	455 €	1.650 €	1.770 €	2.210 €	2.445 €	2.080 €	2.330 €
piètement verni anthracite BS266.B		NUVOL0.505.A18	455 €	1.650 €	1.770 €	2.210 €	2.445 €	2.080 €	2.330 €
piètement verni blanc BS266.W		NUVOL0.505.A19	455 €	1.650 €	1.770 €	2.210 €	2.445 €	2.080 €	2.330 €

## 505 - Canapé 3 places avec tablette



### Caractéristiques

- Rembourrage en mousse polyuréthane ignifuge
- Structure interne en bois multipli avec sangles élastiques
- Tablette pivotante en HPL blanc

### Dimensions

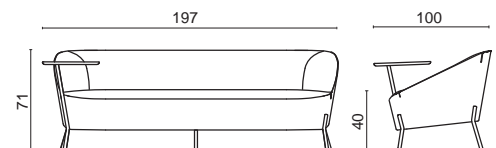

Livraison	Certificats	Garantie
Volume box: 1,36 m <sup>3</sup>		5 ans
Monté		
Poids box: 46,4 Kg		

PIETEMET: 6 pieds en métal avec tablette pivotante en HPL	REVETEMENT: monocolore	Code	éco	TS2	TS3	LX	LN	IR	PLUS
piètement verni chromé BS267.C		NUVOL0.505.A20	481 €	1.810 €	1.930 €	2.370 €	2.605 €	2.240 €	2.490 €
piètement verni anthracite BS267.B		NUVOL0.505.A21	481 €	1.810 €	1.930 €	2.370 €	2.605 €	2.240 €	2.490 €
piètement verni blanc BS267.W		NUVOL0.505.A22	481 €	1.810 €	1.930 €	2.370 €	2.605 €	2.240 €	2.490 €

## EXTRA

	Code	Prezzo	501	532	503	505
Coutures à point de feston beige	CP1	50 €	•	•	•	•
Coutures à point de feston anthracite	CP2	50 €	•	•	•	•
Revêtement bicolore chauffeuse et repose-pieds	BI	50 €	•	•		
Revêtement bicolore canapé 2 places	BI	80 €			•	
Revêtement bicolore canapé 3 places	BI	100 €				•

## COMPOSANTS ET FINITIONS

voir le nuancier des revêtements et finitions Milani 

### Tablette



Tablette pivotante

### Coutures à point de feston





CP1 beige



CP2 anthracite

### Schéma version bicolore

-  Couleur 1: assise / externe dossier
-  Couleur 2: interne dossier



Au cas de bicolore de deux différentes catégories merci de contacter le service commercial.

### Piètements chauffeuse



BS276.C chromé



BS276.B anthracite



BS260.D bois naturel



BS260.F bois tabac

### Piètements chauffeuse et canapé 2 places



BS264.C chromé



BS264.B anthracite



BS264.W blanc



BS265.C chromé



BS265.B anthracite



BS265.W blanc

### Piètements canapé 3 places



BS266.C chromé



BS266.B anthracite



BS266.W blanc



BS267.C chromé

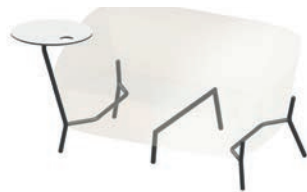

BS267.B anthracite



BS267.W blanc

### Piètements pouf



BS289.C chromé



BS289.B anthracite



BS289.W blanc

# BETH

## 501 - Chauffeuse



### Caractéristiques

- Rembourrage en mousse injectée

### Dimensions

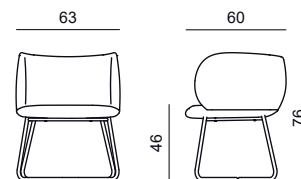

### Livraison

Volume box: 0,38 m<sup>3</sup>  
Montée  
Poids box: 15,2 Kg

### Certificats

### Garantie

5 ans

	Code	éco	TS2	TS3	LX	LN	IR	PLUS
PIETEMET: luge en métal								
REVETEMENT: monocolore								
piètement luge en tube de métal chromé BS034.C	BETH00.501.A01	1,70 €	630 €	670 €	830 €	910 €	795 €	875 €
piètement luge en tube de métal anthracite BS034.B	BETH00.501.A02	1,70 €	630 €	670 €	830 €	910 €	795 €	875 €

## 501 - Chauffeuse



### Caractéristiques

- Rembourrage en mousse injectée

### Dimensions

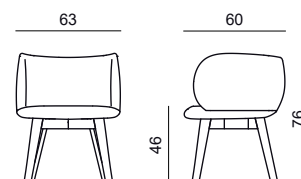

### Livraison

Volume box: 0,38 m<sup>3</sup>  
Montée  
Poids box: 14,7 Kg

### Certificats

### Garantie

5 ans

	Code	éco	TS2	TS3	LX	LN	IR	PLUS
PIETEMET: 4 pieds en bois								
REVETEMENT: monocolore								
piètement à 4 pieds en bois naturel BS035.R	BETH00.501.A03	1,98 €	760 €	800 €	960 €	1.040 €	925 €	1.005 €
piètement à 4 pieds en bois tabac BS035.F	BETH00.501.A04	1,98 €	785 €	825 €	985 €	1.065 €	950 €	1.030 €

## 503 - Canapé 2 places



### Caractéristiques

- Rembourrage en mousse injectée

### Livraison

Volume box: 0,85 m<sup>3</sup>  
Monté  
Poids box: 29,1 Kg

### Certificats

### Garantie

5 ans

### Dimensions

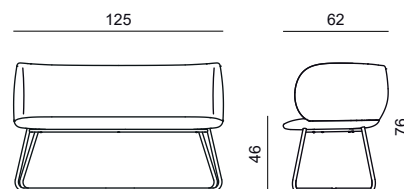

PIETEMET: luge en métal

REVEITEMENT: monocolore

	Code	éco	TS2	TS3	LX	LN	IR	PLUS
piètement luge en tube de métal chromé BS036.C	BETH00.503.A05	3,12 €	1.080 €	1.145 €	1.370 €	1.495 €	1.310 €	1.440 €
piètement luge en tube de métal anthracite BS036.B	BETH00.503.A06	3,12 €	1.080 €	1.145 €	1.370 €	1.495 €	1.310 €	1.440 €

## 503 - Canapé 2 places



### Caractéristiques

- Rembourrage en mousse injectée

### Livraison

Volume box: 0,85 m<sup>3</sup>  
Monté  
Poids box: 28,6 Kg

### Certificats

### Garantie

5 ans

### Dimensions

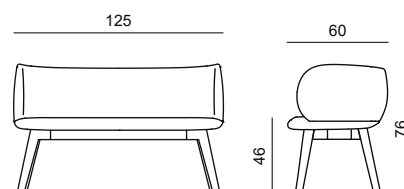

PIETEMET: 4 pieds en bois

REVEITEMENT: monocolore

	Code	éco	TS2	TS3	LX	LN	IR	PLUS
piètement en bois naturel BS037.R	BETH00.503.A07	3,40 €	1.350 €	1.415 €	1.640 €	1.765 €	1.580 €	1.710 €
piètement en bois tabac BS037.F	BETH00.503.A08	3,40 €	1.380 €	1.445 €	1.670 €	1.795 €	1.610 €	1.740 €

# BETH

## 528 - Chauffeuse lounge



### Caractéristiques

- Rembourrage en mousse injectée
- Assise pivotante

### Livraison

Volume box: 0,55 m<sup>3</sup>  
Montée  
Poids box: 37,5 Kg

### Certificats

### Garantie

5 ans

### Dimensions

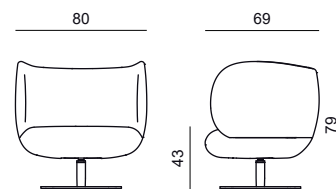

PIETEMET: pivotant en métal avec colonne auto-retour      REVETEMENT: monocolore

	Code	éco	TS2	TS3	LX	LN	IR	PLUS
piètement plat en métal chromé BS276.C	BETH00.528.A09	398 €	1.250 €	1.300 €	1.510 €	1.620 €	1.455 €	1.570 €
piètement plat en métal anthracite BS276.B	BETH00.528.A10	398 €	1.250 €	1.300 €	1.510 €	1.620 €	1.455 €	1.570 €

## 528 - Chauffeuse lounge



### Caractéristiques

- Rembourrage en mousse injectée
- Assise pivotante

### Livraison

Volume box: 0,55 m<sup>3</sup>  
Montée  
Poids box: 25,4 Kg

### Certificats

### Garantie

5 ans

### Dimensions

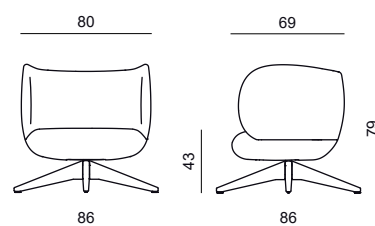

PIETEMET: pivotant en bois      REVETEMENT: monocolore

	Code	éco	TS2	TS3	LX	LN	IR	PLUS
piètement à 4 branches en bois verni naturel BG011.R	BETH00.528.A11	420 €	1.285 €	1.335 €	1.545 €	1.655 €	1.490 €	1.605 €
piètement à 4 branches en bois verni tabac BG011.F	BETH00.528.A12	420 €	1.285 €	1.335 €	1.545 €	1.655 €	1.490 €	1.605 €

## EXTRA

	Code	Prix	501	503	528
Revêtements bicolore pour chauffeuse	BI	50 €	•		
Revêtements bicolore pour canapé, chauffeuse lounge	BI	80 €		•	•

## COMPOSANTS ET FINITIONS

voir le nuancier des revêtements et finitions Milani 

### Piètements métal

### Schéma version bicolore



BS034.C chromé



BS034.B anthracite



BS036.C chromé



BS036.B anthracite

 Couleur 1: assise / externe dossier

 Couleur 2: interne dossier



BS276.C chromé



BS276.B anthracite



Au cas de bicolore de deux différentes catégories merci de contacter le service commercial.

### Piètements bois



BS035.R bois naturel



BS035.F bois tabac



BS037.R bois naturel



BS037.F bois tabac



BG011.R bois naturel



BG011.F bois tabac

# QUIET

Système modulaire avec poufs, accoudoirs et dossiers

Au moment de la commande, veuillez indiquer le schéma de la composition souhaitée.

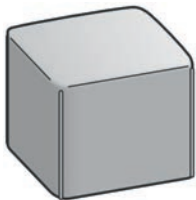

562 module 60x60 cm

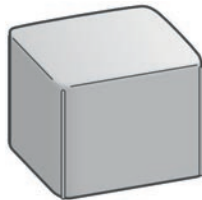

563 pouf module 63x60 cm

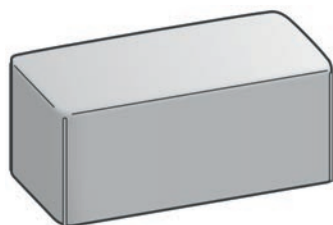

564 module 120x60 cm

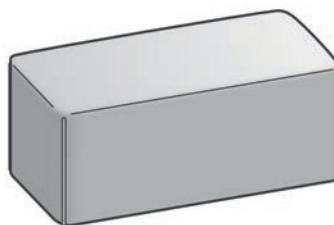

565 pouf module 123x60 cm

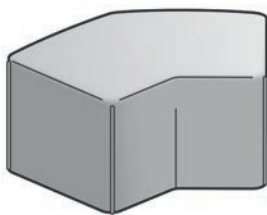

566 module 135° fermé, 60 cm côté

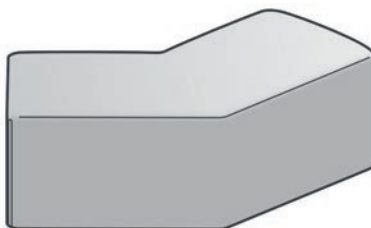

567 module 135° ouvert, 60 cm côté



568 accoudoir/dossier  
bas mono face



569 accoudoir/dossier  
bas double face



570 accoudoir/dossier  
haut mono face

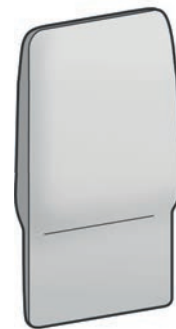

571 accoudoir/dossier  
haut double face



### 562 - Module 60x60 cm

**Caractéristiques**

- Rembourrage en mousse polyuréthane ignifuge
- Structure interne en bois multipli
- Patins anti glissement

**Dimensions**

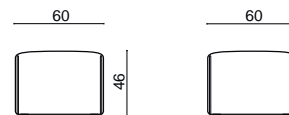

**Livraison**

Volume box: 0,22 m<sup>3</sup>  
 Monté  
 Poids box: 18,8 Kg

**Certificats**

**Garantie**

5 ans

MODULE: carré

Code	éco	TS2	TS3	LX	LN	IR	PLUS
QUIET0.562.A01	1,38 €	560 €	600 €	765 €	855 €	720 €	815 €

### 563 - Module pouf 63x60 cm

**Caractéristiques**

- Rembourrage en mousse polyuréthane ignifuge
- Structure interne en bois multipli
- Patins anti glissement

**Dimensions**

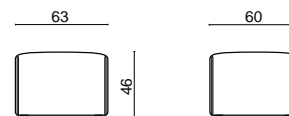

**Livraison**

Volume box: 0,22 m<sup>3</sup>  
 Monté  
 Poids box: 18,9 Kg

**Certificats**

**Garantie**

5 ans

MODULE: carré

Code	éco	TS2	TS3	LX	LN	IR	PLUS
QUIET0.563.A02	1,39 €	560 €	600 €	765 €	855 €	720 €	815 €

### 564 - Module 120x60 cm

**Caractéristiques**

- Rembourrage en mousse polyuréthane ignifuge
- Structure interne en bois multipli
- Patins anti glissement

**Dimensions**

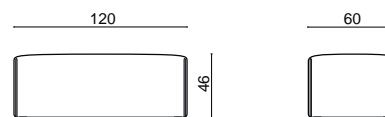

**Livraison**

Volume box: 0,41 m<sup>3</sup>  
 Monté  
 Poids box: 32,4 Kg

**Certificats**

**Garantie**

5 ans

MODULE: rectangulaire

Code	éco	TS2	TS3	LX	LN	IR	PLUS
QUIET0.564.A03	2,08 €	855 €	920 €	1.145 €	1.275 €	1.080 €	1.220 €

# QUIET

## 565 - Module pouf 123x60 cm

### Caractéristiques

- Rembourrage en mousse polyuréthane ignifuge
- Structure interne en bois multipli
- Patins anti glissement

### Dimensions

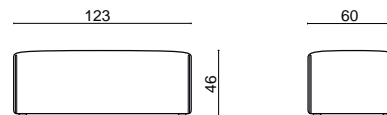

### Livraison

Volume box: 0,41 m<sup>3</sup>  
Monté  
Poids box: 32,6 Kg

### Certificats

### Garantie

5 ans

MODULE: pouf rectangulaire

Code	éco	TS2	TS3	LX	LN	IR	PLUS
QUIET0.565.A04	2,09 €	855 €	920 €	1.145 €	1.275 €	1.080 €	1.220 €

## 566 - Module 135° fermé, 60 cm côté

### Caractéristiques

- Rembourrage en mousse polyuréthane ignifuge
- Structure interne en bois multipli
- Patins anti glissement

### Dimensions

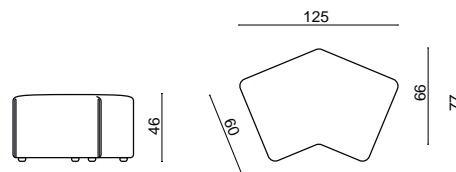

### Livraison

Volume box: 0,51 m<sup>3</sup>  
Monté  
Poids box: 27,7 Kg

### Certificats

### Garantie

5 ans

MODULE: angulaire

Code	éco	TS2	TS3	LX	LN	IR	PLUS
QUIET0.566.A05	2,30 €	1.100 €	1.175 €	1.450 €	1.615 €	1.380 €	1.550 €

## 567 - Module 135° ouvert, 60 cm côté

### Caractéristiques

- Rembourrage en mousse polyuréthane ignifuge
- Structure interne en bois multipli
- Patins anti glissement

### Dimensions

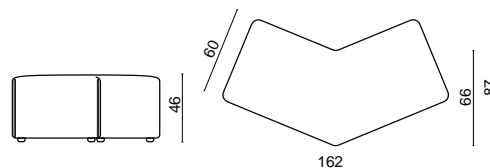

### Livraison

Volume box: 0,74 m<sup>3</sup>  
Monté  
Poids box: 30,1 Kg

### Certificats

### Garantie

5 ans

MODULE: angulaire

Code	éco	TS2	TS3	LX	LN	IR	PLUS
QUIET0.567.A06	2,40 €	1.350 €	1.425 €	1.700 €	1.860 €	1.625 €	1.790 €

### 568 - Accoudoir/dossier bas mono face

#### Caractéristiques

- Rembourrage en mousse polyuréthane ignifuge
- Structure interne en bois multipli

#### Dimensions

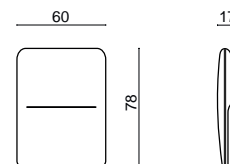

#### Livraison

Volume box: 0,11 m<sup>3</sup>  
 Monté  
 Poids box: 7,6 Kg

#### Certificats

#### Garantie

5 ans

MODULE: accoudoir/dossier

	Code	éco	TS2	TS3	LX	LN	IR	PLUS
monocore MO	QUIET0.568.A07	0,84 €	350 €	390 €	540 €	630 €	500 €	590 €
bicolore BI	QUIET0.568.A08	0,84 €	350 €	390 €	540 €	630 €	500 €	590 €

### 569 - Accoudoir/dossier bas double face

#### Caractéristiques

- Rembourrage en mousse polyuréthane ignifuge
- Structure interne en bois multipli

#### Dimensions

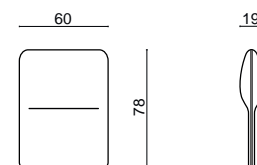

#### Livraison

Volume box: 0,11 m<sup>3</sup>  
 Monté  
 Poids box: 7,8 Kg

#### Certificats

#### Garantie

5 ans

MODULE: accoudoir/dossier

	Code	éco	TS2	TS3	LX	LN	IR	PLUS
monocore MO	QUIET0.569.A09	0,84 €	350 €	390 €	540 €	630 €	500 €	590 €
bicolore BI	QUIET0.569.A10	0,84 €	350 €	390 €	540 €	630 €	500 €	590 €

# QUIET

## 570 - Accoudoir/dossier haut mono face

### Caractéristiques

- Rembourrage en mousse polyuréthane ignifuge
- Structure interne en bois multipli

### Dimensions

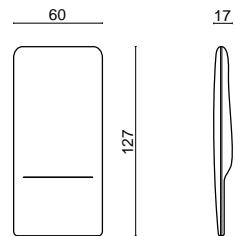

### Livraison

Volume box: 0,19 m<sup>3</sup>  
Monté  
Poids box: 12,0 Kg

### Certificats

### Garantie

5 ans

MODULE: accoudoir/dossier

	Code	éco	TS2	TS3	LX	LN	IR	PLUS
monocore MO	QUIET0.570.A11	1,04 €	430 €	490 €	750 €	880 €	680 €	820 €
bicolore BI	QUIET0.570.A12	1,04 €	430 €	490 €	750 €	880 €	680 €	820 €

## 571 - Accoudoir/dossier haut double face

### Caractéristiques

- Rembourrage en mousse polyuréthane ignifuge
- Structure interne en bois multipli

### Dimensions

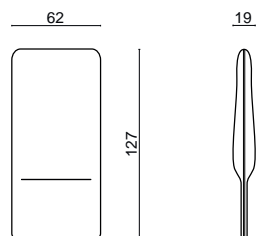

### Livraison

Volume box: 0,19 m<sup>3</sup>  
Monté  
Poids box: 12,4 Kg

### Certificats

### Garantie

5 ans

MODULE: accoudoir/dossier

	Code	éco	TS2	TS3	LX	LN	IR	PLUS
monocore MO	QUIET0.571.A13	1,04 €	430 €	490 €	750 €	880 €	680 €	820 €
bicolore BI	QUIET0.571.A14	1,04 €	430 €	490 €	750 €	880 €	680 €	820 €

## COMPOSANTS ET FINITIONS

voir le nuancier des revêtements et finitions Milani 

### Schéma version bicolore – mono face

- Couleur 1: surface droite
- Couleur 2: surface galbée

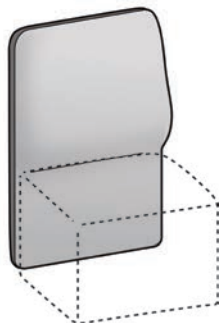

### Schéma version bicolore – double face

- Couleur 1: surface galbée
- Couleur 2: surface galbée

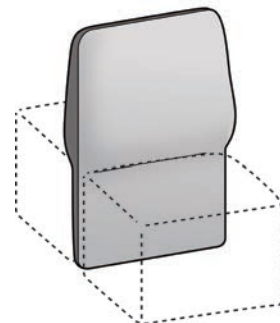

Au cas de bicolore de deux différentes catégories merci de contacter le service commercial.

## Pouf modulaire avec tables et dossier

575

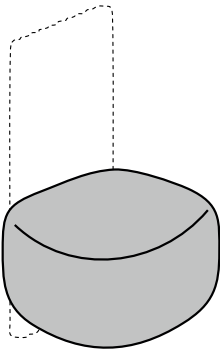

576

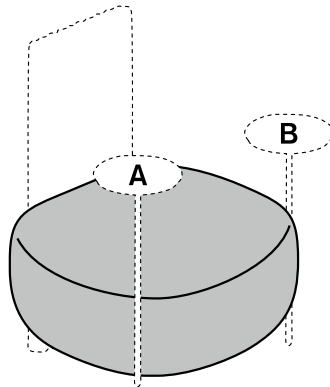

577

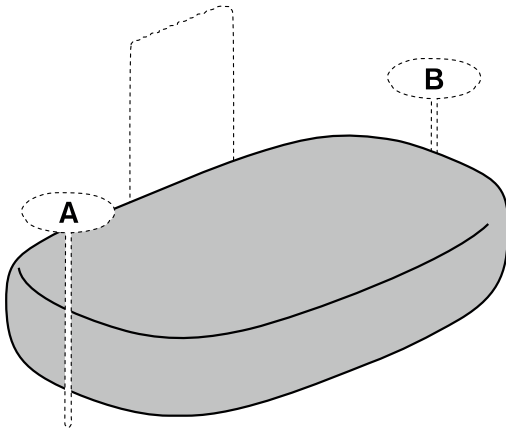

578

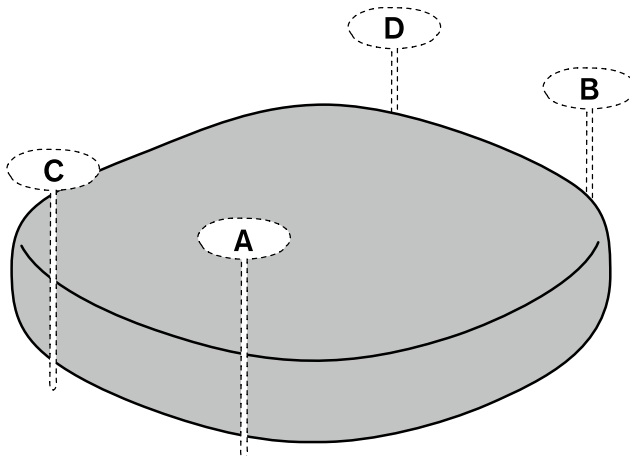

### 575 - Pouf "Mini"

éléments facultatifs:

- dossier rembourré

### 576 - Pouf "Small"

éléments facultatifs:

- dossier rembourré
- tablette devant gauche (A)
- tablette devant droite (B)

### 577 - Pouf "Medium"

éléments facultatifs:

- dossier rembourré
- tablette devant gauche (A)
- tablette devant droite (B)

### 578 - Pouf "Large"

éléments facultatifs:

- tablette devant gauche (A)
- tablette devant droite (B)
- tablette arrière gauche (C)
- tablette arrière droite (D)

Au moment de la commande, veuillez indiquer la position des tables avec la lettre correspondante.

Au moment de la commande, veuillez indiquer le schéma de la composition désirée.



# BAKKU

## 575 - Pouf "Mini"

### Caractéristiques

- Rembourrage en mousse polyuréthane ignifuge
- Structure interne en bois multipli avec sangles élastiques

### Dimensions

#### Livraison

Volume box: 0,15 m<sup>3</sup>  
Monté  
Poids box: 8,8 Kg

#### Certificats

#### Garantie

5 ans

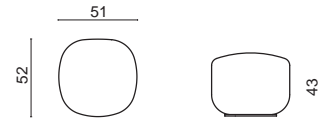

Code	éco	TS2	TS3	LX	LN	IR	PLUS
BAKKU0.575.A01	1,05 €	375 €	400 €	475 €	535 €	505 €	580 €

## 576 - Pouf "Small"

### Caractéristiques

- Rembourrage en mousse polyuréthane ignifuge
- Structure interne en bois multipli avec sangles élastiques

### Dimensions

#### Livraison

Volume box: 0,25 m<sup>3</sup>  
Monté  
Poids box: 14,2 Kg

#### Certificats

#### Garantie

5 ans

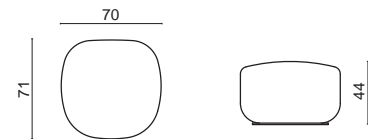

Code	éco	TS2	TS3	LX	LN	IR	PLUS
BAKKU0.576.A02	1,20 €	560 €	585 €	680 €	740 €	725 €	800 €

## 577 - Pouf "Medium"

### Caractéristiques

- Rembourrage en mousse polyuréthane ignifuge
- Structure interne en bois multipli

### Dimensions

#### Livraison

Volume box: 0,58 m<sup>3</sup>  
Monté  
Poids box: 31,5 Kg

#### Certificats

#### Garantie

5 ans

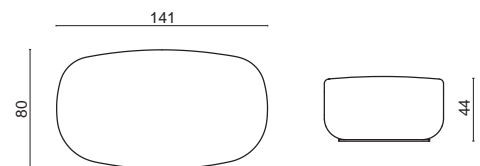

Code	éco	TS2	TS3	LX	LN	IR	PLUS
BAKKU0.577.A03	1,68 €	990 €	1.060 €	1.230 €	1.330 €	1.280 €	1.445 €

### 578 - Pouf "Large"

**Caractéristiques**

- Rembourrage en mousse polyuréthane ignifuge
- Structure interne en bois multipli

**Dimensions**

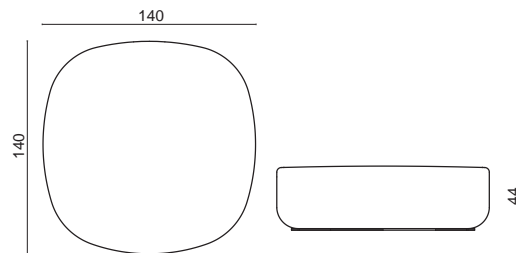

**Livraison**

Volume box: 0,58 m<sup>3</sup>  
 Monté  
 Poids box: 31,5 Kg

**Certificats**

**Garantie**

5 ans

Code	éco	TS2	TS3	LX	LN	IR	PLUS
BAKKU0.578.A04	250 €	1.350 €	1.445 €	1.670 €	1.820 €	1.730 €	1.945 €

### 579 - Dossier accessoire

**Caractéristiques**

- Rembourrage en mousse polyuréthane ignifuge
- Structure interne en bois multipli
- Complètement revêtu avec surface en relief ondulé

**Dimensions**

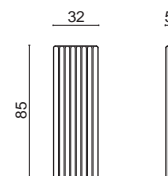

**Livraison**

Volume box: 0,04 m<sup>3</sup>  
 Monté  
 Poids box: 6,0 Kg

**Certificats**

**Garantie**

5 ans

Code	éco	TS2	TS3	LX	LN	IR	PLUS
BAKKU0.579.A05	0,39 €	230 €	250 €	285 €	315 €	295 €	340 €

### 546 - Table accessoire

**Caractéristiques**

- Fixation au bord du pouf
- Tige et support plateau en métal verni noir

**Dimensions**

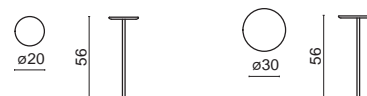

**Livraison**

Volume box: 0,04 m<sup>3</sup>  
 Démonté  
 Poids box: 2,3 Kg

**Certificats**

**Garantie**

5 ans

Code	éco	TS2	TS3	LX	LN	IR	PLUS
Ø20 cm plan rond en HPL noir PTR2.N	0,16 €	200 €					
Ø30 cm plan rond en HPL noir PTR3.N	0,16 €	220 €					



# SHOCK

Système modulable avec banquettes, dossiers, accoudoirs et panneaux diviseurs

Au moment de la commande, veuillez indiquer le schéma de la composition souhaitée.

## 518 - Module 80 cm

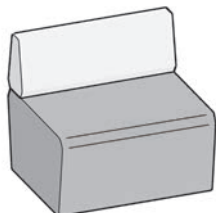

**A** - dossier avec les deux côtés droites



**B** - dossier côté droite penché



**C** - dossier avec côté gauche penché



**D** - dossier avec les deux côtés penchés

### Schéma version bicolore



Couleur 1: assise



Couleur 2: dossier

## 520 - Module 120 cm

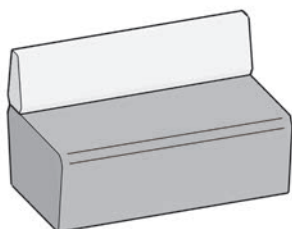

**A** - dossier avec les deux côtés droites



**B** - dossier côté droite penché



**C** - dossier avec côté gauche penché



**D** - dossier avec les deux côtés penchés

### Schéma version bicolore



Couleur 1: assise



Couleur 2: dossier

## 523 - Module 90° fermé

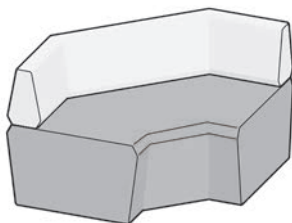

**A** - dossier avec les deux côtés droites



**B** - dossier côté droite penché



**C** - dossier avec côté gauche penché



**D** - dossier avec les deux côtés penchés

### Schéma version bicolore



Couleur 1: assise



Couleur 2: dossier

## 539 - Module banquette 80 cm

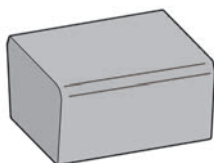

## 541 - Module banquette 120 cm

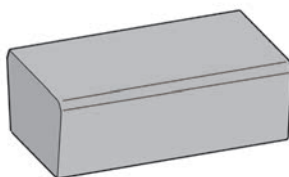

## 543 - Module banquette 45°

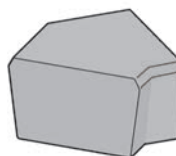



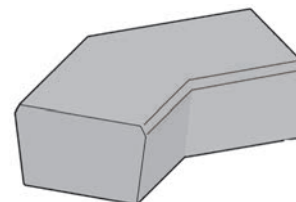

## 545 - Module banquette 135°

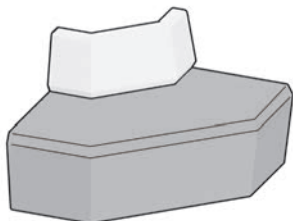



## 524 - Module 90° ouvert







-  **A** - dossier avec les deux côtés droites
-  **B** - dossier côté droite penché
-  **C** - dossier avec côté gauche penché
-  **D** - dossier avec les deux côtés penchés

### Schéma version bicolore

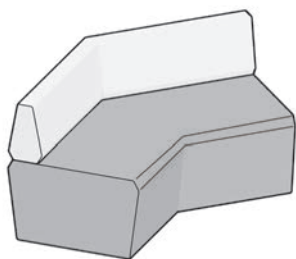

-  Couleur 1: assise
-  Couleur 2: dossier

## 525 - Module 135° fermé







-  **A** - dossier avec les deux côtés droites
-  **B** - dossier côté droite penché
-  **C** - dossier avec côté gauche penché
-  **D** - dossier avec les deux côtés penchés

### Schéma version bicolore

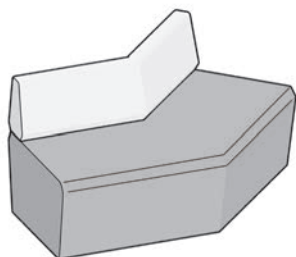

-  Couleur 1: assise
-  Couleur 2: dossier

## 526 - Module 135° ouvert



-  **A** - dossier avec les deux côtés droites
-  **B** - dossier côté droite penché
-  **C** - dossier avec côté gauche penché
-  **D** - dossier avec les deux côtés penchés

### Schéma version bicolore

-  Couleur 1: assise
-  Couleur 2: dossier

## 546 - Table accessoire

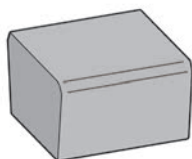

## 513 - Accoudoir

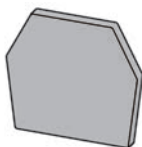

## 530 - Panneau diviseur

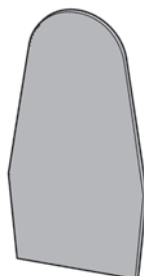

Au cas de bicolore de deux différentes catégories merci de contacter le service commercial.

# SHOCK

## 518 - Module 80 cm

### Caractéristiques

- Rembourrage en mousse polyuréthane ignifuge
- Structure interne en bois multipli
- Système d'accroche
- Patins anti glissement

### Dimensions

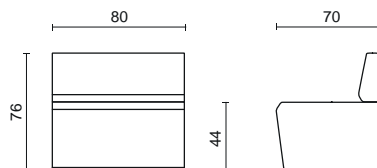

Livraison	Certificats	Garantie
Volume box: 0,59 m <sup>3</sup>		5 ans
Monté		
Poids box: 23,8 Kg		

#### REVETEMENT: monocolore

	Code	éco	TS2	TS3	LX	LN	IR	PLUS
dossier avec les deux côtés droites A	SHOCK0.518.A01	240 €	850 €	910 €	1.125 €	1.270 €	1.070 €	1.205 €
dossier côté droite penché B	SHOCK0.518.A02	240 €	850 €	910 €	1.125 €	1.270 €	1.070 €	1.205 €
dossier avec côté gauche penché C	SHOCK0.518.A03	240 €	850 €	910 €	1.125 €	1.270 €	1.070 €	1.205 €
dossier avec les deux côtés penchés D	SHOCK0.518.A04	240 €	850 €	910 €	1.125 €	1.270 €	1.070 €	1.205 €

#### REVETEMENT: bicolore

	Code	éco	TS2	TS3	LX	LN	IR	PLUS
dossier avec les deux côtés droites A	SHOCK0.518.A05	240 €	850 €	910 €	1.125 €	1.270 €	1.070 €	1.205 €
dossier côté droite penché B	SHOCK0.518.A06	240 €	850 €	910 €	1.125 €	1.270 €	1.070 €	1.205 €
dossier avec côté gauche penché C	SHOCK0.518.A07	240 €	850 €	910 €	1.125 €	1.270 €	1.070 €	1.205 €
dossier avec les deux côtés penchés D	SHOCK0.518.A08	240 €	850 €	910 €	1.125 €	1.270 €	1.070 €	1.205 €

## 520 - Module 120 cm

### Caractéristiques

- Rembourrage en mousse polyuréthane ignifuge
- Structure interne en bois multipli
- Système d'accroche
- Patins anti glissement

### Dimensions

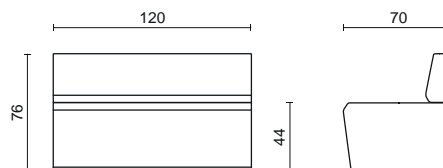

Livraison	Certificats	Garantie
Volume box: 0,86 m <sup>3</sup>		5 ans
Monté		
Poids box: 29,6 Kg		

#### REVETEMENT: monocolore

	Code	éco	TS2	TS3	LX	LN	IR	PLUS
dossier avec les deux côtés droites A	SHOCK0.520.A09	300 €	1.150 €	1.215 €	1.515 €	1.665 €	1.535 €	1.595 €
dossier côté droite penché B	SHOCK0.520.A10	300 €	1.150 €	1.215 €	1.515 €	1.665 €	1.535 €	1.595 €
dossier avec côté gauche penché C	SHOCK0.520.A11	300 €	1.150 €	1.215 €	1.515 €	1.665 €	1.535 €	1.595 €
dossier avec les deux côtés penchés D	SHOCK0.520.A12	300 €	1.150 €	1.215 €	1.515 €	1.665 €	1.535 €	1.595 €

#### REVETEMENT: bicolore

	Code	éco	TS2	TS3	LX	LN	IR	PLUS
dossier avec les deux côtés droites A	SHOCK0.520.A13	300 €	1.150 €	1.215 €	1.515 €	1.665 €	1.535 €	1.595 €
dossier côté droite penché B	SHOCK0.520.A14	300 €	1.150 €	1.215 €	1.515 €	1.665 €	1.535 €	1.595 €
dossier avec côté gauche penché C	SHOCK0.520.A15	300 €	1.150 €	1.215 €	1.515 €	1.665 €	1.535 €	1.595 €
dossier avec les deux côtés penchés D	SHOCK0.520.A16	300 €	1.150 €	1.215 €	1.515 €	1.665 €	1.535 €	1.595 €

## 539 - Module banquette 80 cm

## Caractéristiques

- Rembourrage en mousse polyuréthane ignifuge
- Structure interne en bois multipli
- Système d'accroche
- Patins anti glissement

## Dimensions

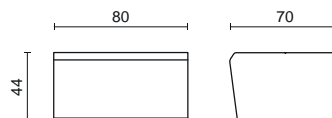

## Livraison

Volume box: 0,59 m<sup>3</sup>  
 Monté  
 Poids box: 19,8 Kg

## Certificats

## Garantie

5 ans

REVETEMENT: monocolore

	Code	éco	TS2	TS3	LX	LN	IR	PLUS
module sans dossier	SHOCK0.539.A49	2,12 €	695 €	730 €	870 €	945 €	835 €	915 €

## 541 - Module banquette 120 cm

## Caractéristiques

- Rembourrage en mousse polyuréthane ignifuge
- Structure interne en bois multipli
- Système d'accroche
- Patins anti glissement

## Dimensions

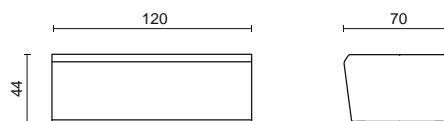

## Livraison

Volume box: 0,86 m<sup>3</sup>  
 Monté  
 Poids box: 27,6 Kg

## Certificats

## Garantie

5 ans

REVETEMENT: monocolore

	Code	éco	TS2	TS3	LX	LN	IR	PLUS
module sans dossier	SHOCK0.541.A50	2,52 €	830 €	880 €	1.065 €	1.165 €	1.015 €	1.115 €

# SHOCK

## 523 - Module 90° fermé

### Caractéristiques

- Rembourrage en mousse polyuréthane ignifuge
- Structure interne en bois multipli
- Patins anti glissement
- Système d'accroche

### Dimensions

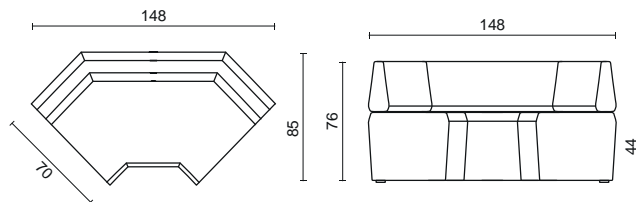

### Livraison

Volume box: 1,22 m<sup>3</sup>  
Monté  
Poids box: 33,4 Kg

### Certificats

### Garantie

5 ans

#### REVETEMENT: monocolore

	Code	éco	TS2	TS3	LX	LN	IR	PLUS
dossier avec les deux côtés droites A	SHOCK0.523.A17	3,60 €	1.550 €	1.650 €	2.070 €	2.300 €	1.970 €	2.185 €
dossier côté droite penché B	SHOCK0.523.A18	3,60 €	1.550 €	1.650 €	2.070 €	2.300 €	1.970 €	2.185 €
dossier avec côté gauche penché C	SHOCK0.523.A19	3,60 €	1.550 €	1.650 €	2.070 €	2.300 €	1.970 €	2.185 €
dossier avec les deux côtés penchés D	SHOCK0.523.A20	3,60 €	1.550 €	1.650 €	2.070 €	2.300 €	1.970 €	2.185 €

#### REVETEMENT: bicolore

	Code	éco	TS2	TS3	LX	LN	IR	PLUS
dossier avec les deux côtés droites A	SHOCK0.523.A21	3,60 €	1.550 €	1.650 €	2.070 €	2.300 €	1.970 €	2.185 €
dossier côté droite penché B	SHOCK0.523.A22	3,60 €	1.550 €	1.650 €	2.070 €	2.300 €	1.970 €	2.185 €
dossier avec côté gauche penché C	SHOCK0.523.A23	3,60 €	1.550 €	1.650 €	2.070 €	2.300 €	1.970 €	2.185 €
dossier avec les deux côtés penchés D	SHOCK0.523.A24	3,60 €	1.550 €	1.650 €	2.070 €	2.300 €	1.970 €	2.185 €

## 524 - Module 90° ouvert

### Caractéristiques

- Rembourrage en mousse polyuréthane ignifuge
- Structure interne en bois multipli
- Patins anti glissement
- Système d'accroche

### Dimensions

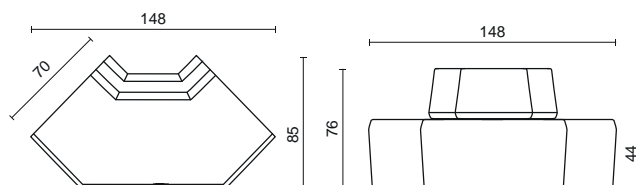

### Livraison

Volume box: 1,22 m<sup>3</sup>  
Monté  
Poids box: 30,4 Kg

### Certificats

### Garantie

5 ans

#### REVETEMENT: monocolore

	Code	éco	TS2	TS3	LX	LN	IR	PLUS
dossier avec les deux côtés droites A	SHOCK0.524.A25	3,00 €	1.485 €	1.585 €	2.005 €	2.235 €	1.905 €	2.120 €
dossier côté droite penché B	SHOCK0.524.A26	3,00 €	1.485 €	1.585 €	2.005 €	2.235 €	1.905 €	2.120 €
dossier avec côté gauche penché C	SHOCK0.524.A27	3,00 €	1.485 €	1.585 €	2.005 €	2.235 €	1.905 €	2.120 €
dossier avec les deux côtés penchés D	SHOCK0.524.A28	3,00 €	1.485 €	1.585 €	2.005 €	2.235 €	1.905 €	2.120 €

#### REVETEMENT: bicolore

	Code	éco	TS2	TS3	LX	LN	IR	PLUS
dossier avec les deux côtés droites A	SHOCK0.524.A29	3,00 €	1.485 €	1.585 €	2.005 €	2.235 €	1.905 €	2.120 €
dossier côté droite penché B	SHOCK0.524.A30	3,00 €	1.485 €	1.585 €	2.005 €	2.235 €	1.905 €	2.120 €
dossier avec côté gauche penché C	SHOCK0.524.A31	3,00 €	1.485 €	1.585 €	2.005 €	2.235 €	1.905 €	2.120 €
dossier avec les deux côtés penchés D	SHOCK0.524.A32	3,00 €	1.485 €	1.585 €	2.005 €	2.235 €	1.905 €	2.120 €

## 525 - Module 135° fermé

## Caractéristiques

- Rembourrage en mousse polyuréthane ignifuge
- Structure interne en bois multipli
- Patins anti glissement
- Système d'accroche

## Dimensions

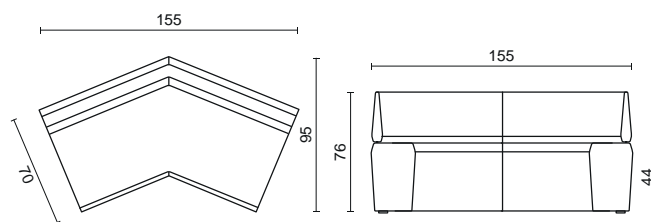

## Livraison

## Certificats

## Garantie

Volume box: 1,43 m<sup>3</sup>

Monté

Poids box: 42 Kg

5 ans

## REVETEMENT: monocolore

	Code	éco	TS2	TS3	LX	LN	IR	PLUS
dossier avec les deux côtés droites A	SHOCK0.525.A33	432 €	1.580 €	1.675 €	2.080 €	2.310 €	1.990 €	2.215 €
dossier côté droite penché B	SHOCK0.525.A34	432 €	1.580 €	1.675 €	2.080 €	2.310 €	1.990 €	2.215 €
dossier avec côté gauche penché C	SHOCK0.525.A35	432 €	1.580 €	1.675 €	2.080 €	2.310 €	1.990 €	2.215 €
dossier avec les deux côtés penchés D	SHOCK0.525.A36	432 €	1.580 €	1.675 €	2.080 €	2.310 €	1.990 €	2.215 €

## REVETEMENT: bicolore

	Code	éco	TS2	TS3	LX	LN	IR	PLUS
dossier avec les deux côtés droites A	SHOCK0.525.A37	432 €	1.580 €	1.675 €	2.080 €	2.310 €	1.990 €	2.215 €
dossier côté droite penché B	SHOCK0.525.A38	432 €	1.580 €	1.675 €	2.080 €	2.310 €	1.990 €	2.215 €
dossier avec côté gauche penché C	SHOCK0.525.A39	432 €	1.580 €	1.675 €	2.080 €	2.310 €	1.990 €	2.215 €
dossier avec les deux côtés penchés D	SHOCK0.525.A40	432 €	1.580 €	1.675 €	2.080 €	2.310 €	1.990 €	2.215 €

## 526 - Module 135° ouvert

## Caractéristiques

- Rembourrage en mousse polyuréthane ignifuge
- Structure interne en bois multipli
- Patins anti glissement
- Système d'accroche

## Dimensions

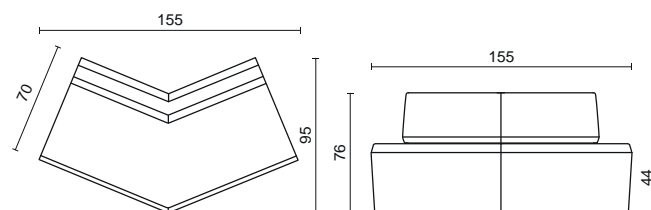

## Livraison

## Certificats

## Garantie

Volume box: 1,43 m<sup>3</sup>

Monté

Poids box: 38 Kg

5 ans

## REVETEMENT: monocolore

	Code	éco	TS2	TS3	LX	LN	IR	PLUS
dossier avec les deux côtés droites A	SHOCK0.526.A41	384 €	1.545 €	1.640 €	2.045 €	2.275 €	1.955 €	2.180 €
dossier côté droite penché B	SHOCK0.526.A42	384 €	1.545 €	1.640 €	2.045 €	2.275 €	1.955 €	2.180 €
dossier avec côté gauche penché C	SHOCK0.526.A43	384 €	1.545 €	1.640 €	2.045 €	2.275 €	1.955 €	2.180 €
dossier avec les deux côtés penchés D	SHOCK0.526.A44	384 €	1.545 €	1.640 €	2.045 €	2.275 €	1.955 €	2.180 €

## REVETEMENT: bicolore

	Code	éco	TS2	TS3	LX	LN	IR	PLUS
dossier avec les deux côtés droites A	SHOCK0.526.A45	384 €	1.545 €	1.640 €	2.045 €	2.275 €	1.955 €	2.180 €
dossier côté droite penché B	SHOCK0.526.A46	384 €	1.545 €	1.640 €	2.045 €	2.275 €	1.955 €	2.180 €
dossier avec côté gauche penché C	SHOCK0.526.A47	384 €	1.545 €	1.640 €	2.045 €	2.275 €	1.955 €	2.180 €
dossier avec les deux côtés penchés D	SHOCK0.526.A48	384 €	1.545 €	1.640 €	2.045 €	2.275 €	1.955 €	2.180 €

# SHOCK

## 543 - Module banquette 45°

### Caractéristiques

- Rembourrage en mousse polyuréthane ignifuge
- Structure interne en bois multipli
- Patins anti glissement
- Système d'accroche

### Dimensions

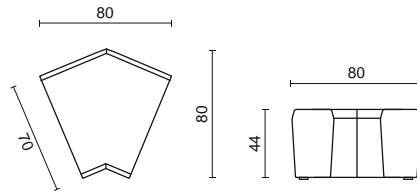

### Livraison

Volume box: 0,36 m<sup>3</sup>  
Monté  
Poids box: 14,8 Kg

### Certificats

### Garantie

5 ans

REVETEMENT: monocolore

	Code	éco	TS2	TS3	LX	LN	IR	PLUS
module sans dossier	SHOCK0.543.A51	1,44 €	610 €	645 €	785 €	860 €	750 €	830 €

## 545 - Module banquette 135°

### Caractéristiques

- Rembourrage en mousse polyuréthane ignifuge
- Structure interne en bois multipli
- Patins anti glissement
- Système d'accroche

### Dimensions

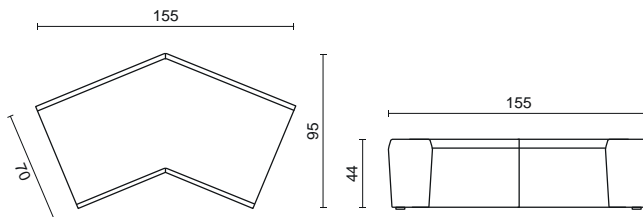

### Livraison

Volume box: 1,43 m<sup>3</sup>  
Monté  
Poids box: 32 Kg

### Certificats

### Garantie

5 ans

REVETEMENT: monocolore

	Code	éco	TS2	TS3	LX	LN	IR	PLUS
module sans dossier	SHOCK0.545.A52	3,12 €	1.155 €	1.220 €	1.480 €	1.620 €	1.420 €	1.575 €



## 513 - Accoudoir

## Caractéristiques

- Rembourrage en mousse polyuréthane ignifuge
- Structure interne en bois multipli
- Système d'accroche

## Dimensions

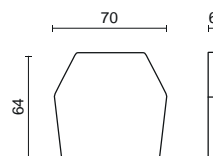

## Livraison

Volume box: 0,06 m<sup>3</sup>  
Monté  
Poids box: 6,6 Kg

## Certificats

## Garantie

5 ans

REVETEMENT: monocolore

	Code	éco	TS2	TS3	LX	LN	IR	PLUS
accoudoir	SHOCK0.513.A53	0,84 €	210 €	235 €	330 €	385 €	305 €	360 €

## 530 - Panneau diviseur

## Caractéristiques

- Rembourrage en mousse polyuréthane ignifuge
- Structure interne en bois multipli
- Système d'accroche

## Dimensions

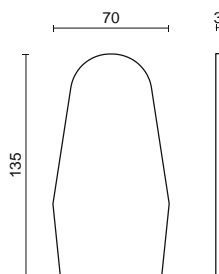

## Livraison

Volume box: 0,06 m<sup>3</sup>  
Monté  
Poids box: 8 Kg

## Certificats

## Garantie

5 ans

REVETEMENT: monocolore

	Code	éco	TS2	TS3	LX	LN	IR	PLUS
cloison diviseur	SHOCK0.530.A54	0,84 €	250 €	285 €	430 €	510 €	390 €	480 €

## 546 - Table accessoire

## Caractéristiques

- Rembourrage en mousse polyuréthane ignifuge
- Structure interne en bois multipli
- Patins anti glissement
- Système d'accroche

## Dimensions

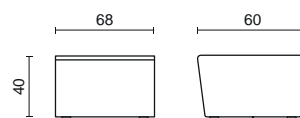

## Livraison

Volume box: 0,2 m<sup>3</sup>  
Monté  
Poids box: 13,8 Kg

## Certificats

## Garantie

5 ans

REVETEMENT: monocolore

	Code	éco	TS2	TS3	LX	LN	IR	PLUS
module table	SHOCK0.546.A55	1,44 €	570 €	605 €	750 €	830 €	720 €	800 €

# NESIS

## 501 - Chauffeuse



### Caractéristiques

- Rembourrage en mousse polyuréthane ignifuge et à mémoire de forme
- Structure interne en bois multipli
- Coussins assise et dossier amovibles

### Livraison

Volume box: 0,68 m<sup>3</sup>

Montée

Poids box: 45,7 Kg

### Certificats

### Garantie

5 ans

### Dimensions

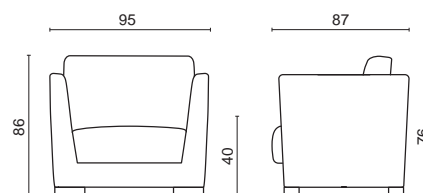

PIETEMET: 4 pieds

	Code	éco	TS2	TS3	LX	LN	IR	PLUS
pieds ronds en aluminium satiné BS171.S	NESIS0.501.A01	494 €	1.425 €	1.540 €	2.150 €	2.390 €	1.900 €	2.200 €
pieds carrés en métal chromé BS177.C	NESIS0.501.A02	494 €	1.425 €	1.540 €	2.150 €	2.390 €	1.900 €	2.200 €

## 503 - Canapé 2 places



### Caractéristiques

- Rembourrage en mousse polyuréthane ignifuge et à mémoire de forme
- Structure interne en bois multipli
- Coussins assise et dossier amovibles

### Livraison

Volume box: 1,11 m<sup>3</sup>

Monté

Poids box: 64,2 Kg

### Certificats

### Garantie

5 ans

### Dimensions

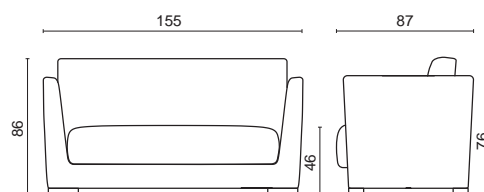

PIETEMET: 4 pieds

	Code	éco	TS2	TS3	LX	LN	IR	PLUS
pieds ronds en aluminium satiné BS171.S	NESIS0.503.A03	663 €	1.910 €	2.065 €	2.895 €	3.240 €	2.560 €	2.940 €
pieds carrés en métal chromé BS177.C	NESIS0.503.A04	663 €	1.910 €	2.065 €	2.895 €	3.240 €	2.560 €	2.940 €

## 505 - Canapé 3 places



### Dimensions

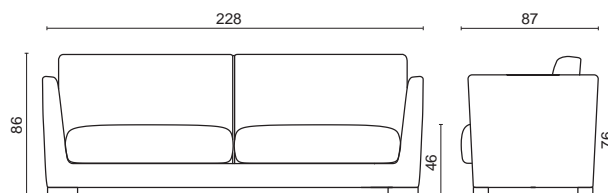

### Caractéristiques

- Rembourrage en mousse polyuréthane ignifuge et à mémoire de forme
- Structure interne en bois multipli
- Coussins assise et dossier amovibles

### Livraison

Volume box: 1,64 m<sup>3</sup>  
 Monté  
 Poids box: 77,9 Kg

### Certificats

### Garantie

5 ans

### PIÈTEMENT: 4 pieds

	Code	éco	TS2	TS3	LX	LN	IR	PLUS
pieds ronds en aluminium satiné BS171.S	NESIS0.505.A05	897 €	2.400 €	2.600 €	3.360 €	4.045 €	3.240 €	3.725 €
pieds carrés en métal chromé BS177.C	NESIS0.505.A06	897 €	2.400 €	2.600 €	3.360 €	4.045 €	3.240 €	3.725 €

## COMPOSANTS ET FINITIONS

voir le nuancier des revêtements et finitions Milani 

### Piètements

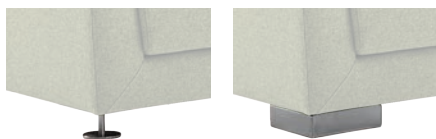

BS171.S

BS177.C

# NESIS CHIC

## 501 - Chauffeuse



### Caractéristiques

- Rembourrage en mousse polyuréthane ignifuge et à mémoire de forme
- Structure interne en bois multipli
- Coussin assise amovible

### Dimensions

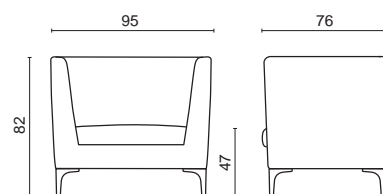

Livraison	Certificats	Garantie
Volume box: 0,68 m <sup>3</sup>		5 ans
Montée		
Poids box: 45,7 Kg		

PIETEMET: 4 pieds

	Code	éco	TS2	TS3	LX	LN	IR	PLUS
pieds en bois de chêne naturel BS172.R	NESCH0.501.A01	494 €	1.285 €	1.400 €	1.840 €	2.065 €	1.715 €	1.945 €
pieds en métal chromé BS173.C	NESCH0.501.A02	494 €	1.285 €	1.400 €	1.840 €	2.065 €	1.715 €	1.945 €

## 503 - Canapé 2 places



### Caractéristiques

- Rembourrage en mousse polyuréthane ignifuge et à mémoire de forme
- Structure interne en bois multipli
- Coussin assise amovible

### Dimensions

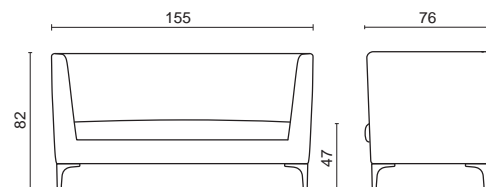

Livraison	Certificats	Garantie
Volume box: 1,11 m <sup>3</sup>		5 ans
Monté		
Poids box: 59,2 Kg		

PIETEMET: 4 pieds

	Code	éco	TS2	TS3	LX	LN	IR	PLUS
pieds en bois de chêne naturel BS172.R	NESCH0.503.A03	663 €	1.740 €	1.880 €	2.430 €	2.770 €	2.360 €	2.725 €
pieds en métal chromé BS173.C	NESCH0.503.A04	663 €	1.740 €	1.880 €	2.430 €	2.770 €	2.360 €	2.725 €

## COMPOSANTS ET FINITIONS

voir le nuancier des revêtements et finitions Milani 

### Piètements

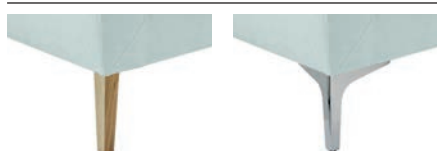

BS172.R

BS173.C

## 501 - Chauffeuse



### Caractéristiques

- Dossier et accoudoirs rembourrés en mousse polyuréthane ignifuge
- Assise rembourrée en mousse polyuréthane ignifuge
- Structure interne assise en bois multipli avec sangles élastiques
- Structure à vue en tube de métal

Livraison	Certificats	Garantie
Volume box: 0,55 m <sup>3</sup>		5 ans
Montée		
Poids box: 31,1 Kg		

### Dimensions

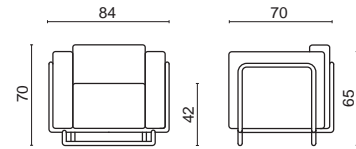

STRUCTURE: à vue en tube rond

	Code	éco	TS2	TS3	LX	LN	IR	PLUS
chromé	COCKT0.501.A01	325 €	1.175 €	1.265 €	1.635 €	1.840 €	1.535 €	1.725 €
gris anthracite	COCKT0.501.A02	325 €	1.280 €	1.370 €	1.740 €	1.945 €	1.640 €	1.830 €
blanche	COCKT0.501.A03	325 €	1.280 €	1.370 €	1.740 €	1.945 €	1.640 €	1.830 €

## 503 - Canapé 2 places



### Caractéristiques

- Dossier et accoudoirs rembourrés en mousse polyuréthane ignifuge
- Assise rembourrée en mousse polyuréthane ignifuge
- Structure interne assise en bois multipli avec sangles élastiques
- Structure à vue en tube de métal

Livraison	Certificats	Garantie
Volume box: 0,85 m <sup>3</sup>		5 ans
Monté		
Poids box: 46,8 Kg		

### Dimensions

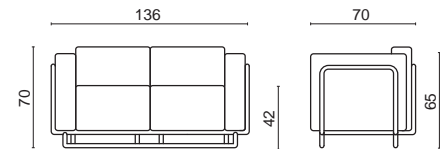

STRUCTURE: à vue en tube rond

	Code	éco	TS2	TS3	LX	LN	IR	PLUS
chromé	COCKT0.503.A04	494 €	1.635 €	1.740 €	2.275 €	2.615 €	2.150 €	2.820 €
gris anthracite	COCKT0.503.A05	494 €	1.765 €	1.870 €	2.405 €	2.745 €	2.280 €	2.950 €
blanche	COCKT0.503.A06	494 €	1.765 €	1.870 €	2.405 €	2.745 €	2.280 €	2.950 €

## 505 - Canapé 3 places



### Caractéristiques

- Dossier et accoudoirs rembourrés en mousse polyuréthane ignifuge
- Assise rembourrée en mousse polyuréthane ignifuge
- Structure interne assise en bois multipli avec sangles élastiques
- Structure à vue en tube de métal

Livraison	Certificats	Garantie
Volume box: 1,18 m <sup>3</sup>		5 ans
Monté		
Poids box: 59,8 Kg		

### Dimensions

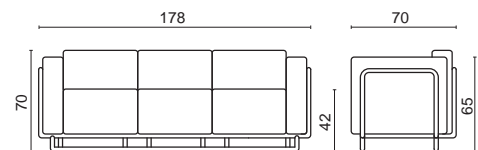

STRUCTURE: à vue en tube rond

	Code	éco	TS2	TS3	LX	LN	IR	PLUS
chromé	COCKT0.505.A07	650 €	2.320 €	2.470 €	3.220 €	3.565 €	2.985 €	3.380 €
gris anthracite	COCKT0.505.A08	650 €	2.475 €	2.625 €	3.375 €	3.720 €	3.140 €	3.535 €
blanche	COCKT0.505.A09	650 €	2.475 €	2.625 €	3.375 €	3.720 €	3.140 €	3.535 €

# DAISY

## 501 - Chauffeuse



### Caractéristiques

- Rembourrage en mousse polyuréthane ignifuge
- Structure interne en bois multipli
- Assise capitonnée avec boutons

### Dimensions

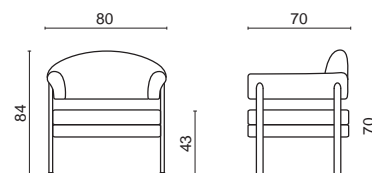

### Livraison

Volume box: 0,55 m<sup>3</sup>  
Montée  
Poids box: 25,1 Kg

### Certificats

Garantie  
5 ans

PIETEMET: 4 pieds ovales

	Code	éco	TS2	TS3	LX	LN	IR	PLUS
piètemet à 4 pieds chromés BS041.C	DAISY0.501.A01	286 €	755 €	810 €	1.065 €	1.190 €	985 €	1.115 €

## 503 - Canapé 2 places



### Caractéristiques

- Rembourrage en mousse polyuréthane ignifuge
- Structure interne en bois multipli
- Assise capitonnée avec boutons

### Dimensions

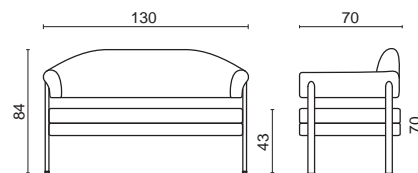

### Livraison

Volume box: 0,85 m<sup>3</sup>  
Monté  
Poids box: 36,1 Kg

### Certificats

Garantie  
5 ans

PIETEMET: 4 pieds ovales

	Code	éco	TS2	TS3	LX	LN	IR	PLUS
piètemet à 4 pieds chromés BS041.C	DAISY0.503.A02	403 €	940 €	1.010 €	1.360 €	1.540 €	1.235 €	1.415 €

## 505 - Canapé 3 places



### Caractéristiques

- Rembourrage en mousse polyuréthane ignifuge
- Structure interne en bois multipli
- Assise capitonnée avec boutons

### Dimensions

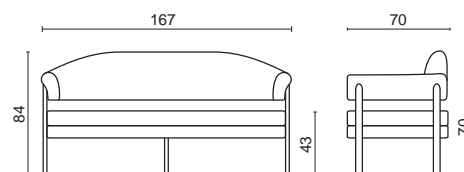

### Livraison

Volume box: 1,18 m<sup>3</sup>  
Monté  
Poids box: 42,4 Kg

### Certificats

Garantie  
5 ans

PIETEMET: 6 pieds ovales

	Code	éco	TS2	TS3	LX	LN	IR	PLUS
piètemet à 6 pieds chromés BS042.C	DAISY0.505.A03	468 €	1.215 €	1.340 €	1.745 €	1.950 €	1.630 €	1.850 €

## 516 - Repose pieds



## Caractéristiques

- Rembourrage en mousse polyuréthane ignifuge
- Structure interne en bois multipli
- Capitonnée avec boutons

## Dimensions

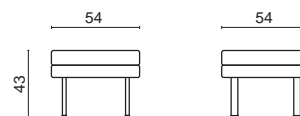

## Livraison

Volume box: 0,26 m<sup>3</sup>

Monté

Poids box: 11,6 Kg

## Certificats

## Garantie

5 ans

PIETEMENT: 4 pieds ovales

	Code	éco	TS2	TS3	LX	LN	IR	PLUS
piètement à 4 pieds chromés BS043.C	DAISY0.516.A04	1,04 €	360 €	380 €	455 €	500 €	430 €	470 €

## 732 - Banquette 3 places



## Caractéristiques

- Rembourrage en mousse polyuréthane ignifuge
- Structure interne en bois multipli
- Capitonnée avec boutons

## Dimensions

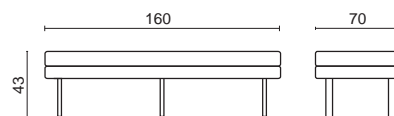

## Livraison

Volume box: 1,18 m<sup>3</sup>

Monté

Poids box: 30,7 Kg

## Certificats

## Garantie

5 ans

PIETEMENT: 6 pieds ovales

	Code	éco	TS2	TS3	LX	LN	IR	PLUS
piètement à 6 pieds chromés BS044.C	DAISY0.732.A05	3,38 €	770 €	815 €	1.010 €	1.110 €	945 €	1.050 €



## 501 - Chauffeuse



### Caractéristiques

- Rembourrage en mousse polyuréthane ignifuge
- Structure interne en bois multipli
- Pieds carrés et profils accoudoirs en métal

### Dimensions

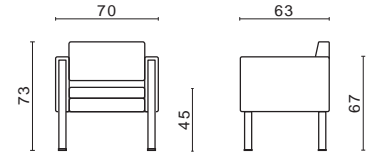

### Livraison

Volume box: 0,38 m<sup>3</sup>  
Montée  
Poids box: 28,1 Kg

### Certificats

### Garantie

5 ans

PIETEMET: 4 pieds en métal carré

	Code	éco	TS2	TS3	LX	LN	IR	PLUS
piètemet à 4 pieds chromé BS056.C	ONLY00.501.A01	325 €	780 €	825 €	1.015 €	1.120 €	965 €	1.065 €
piètemet à 4 pieds anthracite BS056.B	ONLY00.501.A02	325 €	780 €	825 €	1.015 €	1.120 €	965 €	1.065 €

## 503 - Canapé 2 places



### Caractéristiques

- Rembourrage en mousse polyuréthane ignifuge
- Structure interne en bois multipli
- Pieds carrés et profils accoudoirs en métal

### Dimensions

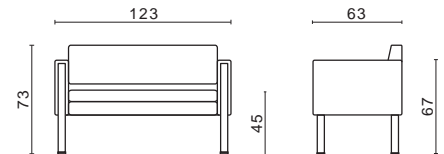

### Livraison

Volume box: 0,85 m<sup>3</sup>  
Monté  
Poids box: 38,6 Kg

### Certificats

### Garantie

5 ans

PIETEMET: 4 pieds en métal carré

	Code	éco	TS2	TS3	LX	LN	IR	PLUS
piètemet à 4 pieds chromé BS056.C	ONLY00.503.A03	429 €	1.065 €	1.120 €	1.395 €	1.525 €	1.310 €	1.460 €
piètemet à 4 pieds anthracite BS056.B	ONLY00.503.A04	429 €	1.065 €	1.120 €	1.395 €	1.525 €	1.310 €	1.460 €

## 505 - Canapé 3 places



### Caractéristiques

- Rembourrage en mousse polyuréthane ignifuge
- Structure interne en bois multipli
- Pieds carrés et profils accoudoirs en métal

### Dimensions

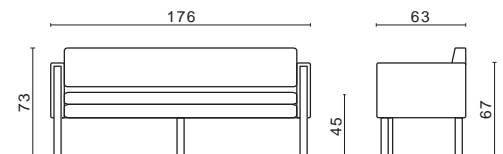

### Livraison

Volume box: 1,18 m<sup>3</sup>  
Monté  
Poids box: 49,7 Kg

### Certificats

### Garantie

5 ans

PIETEMET: 6 pieds en métal carré

	Code	éco	TS2	TS3	LX	LN	IR	PLUS
piètemet à 6 pieds chromé BS057.C	ONLY00.505.A05	559 €	1.340 €	1.420 €	1.850 €	2.110 €	1.670 €	1.875 €
piètemet à 6 pieds anthracite BS057.B	ONLY00.505.A06	559 €	1.340 €	1.420 €	1.850 €	2.110 €	1.670 €	1.875 €



Mi Chair

# MI CHAIR

## 603 - Chaise capitonnée, piètement à 4 pieds



### Caractéristiques

- Structure en mousse injectée ignifuge
- Piètement en tube de métal

### Dimensions

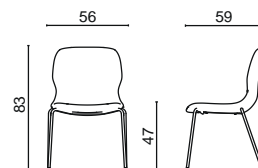

### Livraison

Volume box: 0,44 m<sup>3</sup>  
Montée  
Poids box: 10,7 Kg

### Certificats

### Garantie

5 ans

PIETEMET: 4 pieds en métal

	Code	éco	TS2	TS3	LX	LN	IR	PLUS
piètement anthracite BS058.B	MICHA0.603.A01	1,28 €	480 €	505 €	590 €	635 €	570 €	615 €
piètement chromé BS058.C	MICHA0.603.A02	1,28 €	480 €	505 €	590 €	635 €	570 €	615 €

## 603 - Chaise capitonnée avec accoudoirs, piètement à 4 pieds



### Caractéristiques

- Structure en mousse injectée ignifuge
- Piètement en tube de métal

### Dimensions

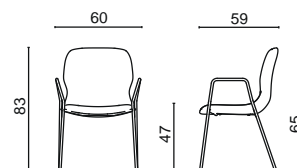

### Livraison

Volume box: 0,44 m<sup>3</sup>  
Montée  
Poids box: 11,7 Kg

### Certificats

### Garantie

5 ans

PIETEMET: 4 pieds en métal avec accoudoirs

	Code	éco	TS2	TS3	LX	LN	IR	PLUS
piètement anthracite BS059.B	MICHA0.603.A03	1,38 €	520 €	545 €	630 €	675 €	610 €	655 €
piètement chromé BS059.C	MICHA0.603.A04	1,38 €	520 €	545 €	630 €	675 €	610 €	655 €

## 603 - Chaise capitonnée, piètement traineau



### Caractéristiques

- Structure en mousse injectée ignifuge
- Piètement en tube de métal

### Dimensions

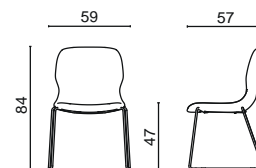

### Livraison

Volume box: 0,44 m<sup>3</sup>  
Montée  
Poids box: 11,9 Kg

### Certificats

### Garantie

5 ans

### PIETEMET: luge en métal

	Code	éco	TS2	TS3	LX	LN	IR	PLUS
piètement anthracite BS062.B	MICHA0.603.A05	1,28 €	460 €	485 €	570 €	615 €	550 €	595 €
piètement chromé BS062.C	MICHA0.603.A06	1,28 €	460 €	485 €	570 €	615 €	550 €	595 €

## 603 - Chaise capitonnée avec accoudoirs, piètement traineau



### Caractéristiques

- Structure en mousse injectée ignifuge
- Piètement en tube de métal

### Dimensions

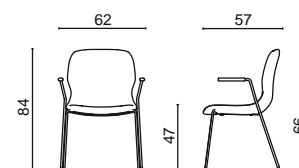

### Livraison

Volume box: 0,44 m<sup>3</sup>  
Montée  
Poids box: 13,9 Kg

### Certificats

### Garantie

5 ans

### PIETEMET: luge en métal avec accoudoirs et manchettes en polypro noir

	Code	éco	TS2	TS3	LX	LN	IR	PLUS
piètement anthracite BS063.B	MICHA0.603.A07	1,38 €	490 €	515 €	600 €	645 €	580 €	625 €
piètement chromé BS063.C	MICHA0.603.A08	1,38 €	490 €	515 €	600 €	645 €	580 €	625 €

# MI CHAIR

## 629 - Chaise capitonnée, piètement bois à 4 pieds fixes



### Caractéristiques

- Structure en mousse injectée ignifuge

### Dimensions

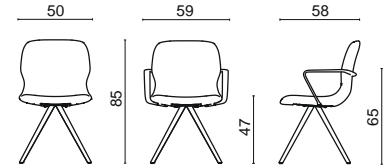

### Livraison

Volume box: 0,44 m<sup>3</sup>

### Montée

Poids box sans accoudoirs: 12,7 Kg

Poids box avec accoudoirs: 14,5 Kg

### Certificats

### Garantie

5 ans

### PIETEMET: 4 pieds pyramidal en bois naturel BS076.R

	Code	éco	TS2	TS3	LX	LN	IR	PLUS
sans accoudoirs	MICHA0.629.A09	1,55 €	550 €	575 €	660 €	705 €	640 €	685 €
avec accoudoirs en aluminium anthracite BRMC.B	MICHA0.629.A10	1,75 €	690 €	715 €	800 €	845 €	780 €	825 €
avec accoudoirs en aluminium poli BRMC.L	MICHA0.629.A11	1,75 €	680 €	705 €	790 €	835 €	770 €	815 €
avec accoudoirs en aluminium or BRMC.T	MICHA0.629.A12	1,75 €	710 €	735 €	820 €	865 €	800 €	845 €
avec accoudoirs en aluminium bronze BRMC.U	MICHA0.629.A13	1,75 €	710 €	735 €	820 €	865 €	800 €	845 €
avec accoudoirs en aluminium cuivre BRMC.V	MICHA0.629.A14	1,75 €	710 €	735 €	820 €	865 €	800 €	845 €

### PIETEMET: 4 pieds pyramidal en bois massif chêne foncé BS076.F

	Code	éco	TS2	TS3	LX	LN	IR	PLUS
sans accoudoirs	MICHA0.629.A15	1,55 €	550 €	575 €	660 €	705 €	640 €	685 €
avec accoudoirs en aluminium anthracite BRMC.B	MICHA0.629.A16	1,75 €	690 €	715 €	800 €	845 €	780 €	825 €
avec accoudoirs en aluminium poli BRMC.L	MICHA0.629.A17	1,75 €	680 €	705 €	790 €	835 €	770 €	815 €
avec accoudoirs en aluminium or BRMC.T	MICHA0.629.A18	1,75 €	710 €	735 €	820 €	865 €	800 €	845 €
avec accoudoirs en aluminium bronze BRMC.U	MICHA0.629.A19	1,75 €	710 €	735 €	820 €	865 €	800 €	845 €
avec accoudoirs en aluminium cuivre BRMC.V	MICHA0.629.A20	1,75 €	710 €	735 €	820 €	865 €	800 €	845 €

## 604 - Chaise capitonnée, piètement bois à 4 pieds pivotant



### Caractéristiques

- Structure en mousse injectée ignifuge
- Piètement avec support pivotant

### Livraison

Volume box: 0,44 m<sup>3</sup>  
 Montée  
 Poids box sans accoudoirs: 12,9 Kg  
 Poids box avec accoudoirs: 14,7 Kg

### Certificats

### Garantie

5 ans

### Dimensions

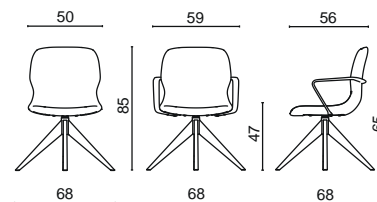

### PIETEMET: 4 branches pyramidal en bois chêne BG030.R

	Code	éco	TS2	TS3	LX	LN	IR	PLUS
sans accoudoirs	MICHA0.604.A21	1,55 €	695 €	720 €	805 €	850 €	785 €	830 €
avec accoudoirs en aluminium anthracite BRMC.B	MICHA0.604.A22	1,75 €	835 €	860 €	945 €	990 €	925 €	970 €
avec accoudoirs en aluminium poli BRMC.L	MICHA0.604.A23	1,75 €	825 €	850 €	935 €	980 €	915 €	960 €
avec accoudoirs en aluminium or BRMC.T	MICHA0.604.A24	1,75 €	855 €	880 €	965 €	1.010 €	945 €	990 €
avec accoudoirs en aluminium bronze BRMC.U	MICHA0.604.A25	1,75 €	855 €	880 €	965 €	1.010 €	945 €	990 €
avec accoudoirs en aluminium cuivre BRMC.V	MICHA0.604.A26	1,75 €	855 €	880 €	965 €	1.010 €	945 €	990 €

### PIETEMET: 4 branches pyramidal en bois noyer BG030.F

	Code	éco	TS2	TS3	LX	LN	IR	PLUS
sans accoudoirs	MICHA0.604.A27	1,55 €	695 €	720 €	805 €	850 €	785 €	830 €
avec accoudoirs en aluminium anthracite BRMC.B	MICHA0.604.A28	1,75 €	835 €	860 €	945 €	990 €	925 €	970 €
avec accoudoirs en aluminium poli BRMC.L	MICHA0.604.A29	1,75 €	825 €	850 €	935 €	980 €	915 €	960 €
avec accoudoirs en aluminium or BRMC.T	MICHA0.604.A30	1,75 €	855 €	880 €	965 €	1.010 €	945 €	990 €
avec accoudoirs en aluminium bronze BRMC.U	MICHA0.604.A31	1,75 €	855 €	880 €	965 €	1.010 €	945 €	990 €
avec accoudoirs en aluminium cuivre BRMC.V	MICHA0.604.A32	1,75 €	855 €	880 €	965 €	1.010 €	945 €	990 €

# MI CHAIR

## 604 - Chaise capitonnée, piètement aluminium à 4 pieds pivotant



### Caractéristiques

- Structure en mousse injectée ignifuge
- Piètement avec support pivotant

### Livraison

Volume box: 0,44 m<sup>3</sup>

### Montée

Poids box sans accoudoirs: 12,9 Kg

Poids box avec accoudoirs: 14,7 Kg

### Certificats

### Garantie

5 ans

### Dimensions

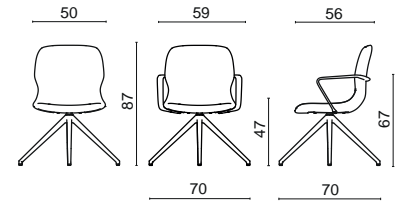

PIETEMET: 4 branches pyramidal en aluminium anthracite BG016.B								
	Code	éco	TS2	TS3	LX	LN	IR	PLUS
sans accoudoirs	MICHA0.604.A33	1,60 €	585 €	610 €	695 €	740 €	675 €	720 €
avec accoudoirs en aluminium anthracite BRMC.B	MICHA0.604.A34	1,80 €	725 €	750 €	835 €	880 €	815 €	860 €
PIETEMET: 4 branches pyramidal en aluminium poli BG016.L								
	Code	éco	TS2	TS3	LX	LN	IR	PLUS
sans accoudoirs	MICHA0.604.A35	1,60 €	600 €	625 €	710 €	755 €	690 €	735 €
avec accoudoirs en aluminium poli BRMC.L	MICHA0.604.A36	1,80 €	730 €	755 €	840 €	885 €	820 €	865 €
PIETEMET: 4 branches pyramidal en aluminium or BG016.T								
	Code	éco	TS2	TS3	LX	LN	IR	PLUS
sans accoudoirs	MICHA0.604.A37	1,60 €	615 €	640 €	725 €	770 €	705 €	750 €
avec accoudoirs en aluminium or BRMC.T	MICHA0.604.A38	1,80 €	775 €	800 €	885 €	930 €	865 €	910 €
PIETEMET: 4 branches pyramidal en aluminium bronze BG016.U								
	Code	éco	TS2	TS3	LX	LN	IR	PLUS
sans accoudoirs	MICHA0.604.A39	1,60 €	615 €	640 €	725 €	770 €	705 €	750 €
avec accoudoirs en aluminium bronze BRMC.U	MICHA0.604.A40	1,80 €	775 €	800 €	885 €	930 €	865 €	910 €
PIETEMET: 4 branches pyramidal en aluminium cuivre BG016.V								
	Code	éco	TS2	TS3	LX	LN	IR	PLUS
sans accoudoirs	MICHA0.604.A41	1,60 €	615 €	640 €	725 €	770 €	705 €	750 €
avec accoudoirs en aluminium cuivre BRMC.V	MICHA0.604.A42	1,80 €	775 €	800 €	885 €	930 €	865 €	910 €



## 604 - Chaise capitonnée, piètement aluminium à 5 branches pivotant



### Caractéristiques

- Structure en mousse injectée ignifuge
- Roulettes Ø65 mm auto-frenées noires pour sols souples

### Dimensions

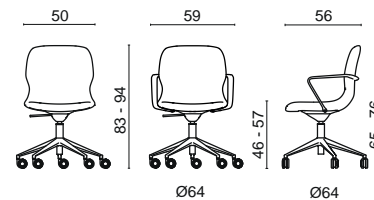

### Livraison

Volume box: 0,44 m<sup>3</sup>  
 Montée  
 Poids box sans accoudoirs: 13,5 Kg  
 Poids box avec accoudoirs: 15,3 Kg

### Certificats

### Garantie

5 ans

**PIETEMET:** 5 branches en aluminium anthracite BG040.B **MECANISME:** basculant noir avec lift à gaz MO1AV

	Code	éco	TS2	TS3	LX	LN	IR	PLUS
sans accoudoirs	MICHA0.604.A43	1,60 €	565 €	590 €	675 €	720 €	655 €	700 €
avec accoudoirs en aluminium anthracite BRMC.B	MICHA0.604.A44	1,80 €	705 €	730 €	815 €	860 €	795 €	840 €

**PIETEMET:** 5 branches en aluminium poli BG040.L **MECANISME:** basculant poli avec lift à gaz MO1AR

	Code	éco	TS2	TS3	LX	LN	IR	PLUS
sans accoudoirs	MICHA0.604.A45	1,60 €	580 €	605 €	690 €	735 €	670 €	715 €
avec accoudoirs en aluminium poli BRMCL	MICHA0.604.A46	1,80 €	710 €	735 €	820 €	865 €	800 €	845 €

**PIETEMET:** 5 branches en aluminium or BG040.T **MECANISME:** basculant noir avec lift à gaz MO1AV

	Code	éco	TS2	TS3	LX	LN	IR	PLUS
sans accoudoirs	MICHA0.604.A47	1,60 €	600 €	625 €	710 €	755 €	690 €	735 €
avec accoudoirs en aluminium or BRMCT	MICHA0.604.A48	1,80 €	760 €	785 €	870 €	915 €	850 €	895 €

**PIETEMET:** 5 branches en aluminium bronze BG040.U **MECANISME:** basculant noir avec lift à gaz MO1AV

	Code	éco	TS2	TS3	LX	LN	IR	PLUS
sans accoudoirs	MICHA0.604.A49	1,60 €	600 €	625 €	710 €	755 €	690 €	735 €
avec accoudoirs en aluminium bronze BRMC.U	MICHA0.604.A50	1,80 €	760 €	785 €	870 €	915 €	850 €	895 €

**PIETEMET:** 5 branches en aluminium cuivre BG040.V **MECANISME:** basculant noir avec lift à gaz MO1AV

	Code	éco	TS2	TS3	LX	LN	IR	PLUS
sans accoudoirs	MICHA0.604.A51	1,60 €	600 €	625 €	710 €	755 €	690 €	735 €
avec accoudoirs en aluminium cuivre BRMC.V	MICHA0.604.A52	1,80 €	760 €	785 €	870 €	915 €	850 €	895 €

## EXTRA

	Code	Prix	BG040_
roulettes Ø65 mm auto-frenées, pour sols durs en PP noir	R27	7 €	•
roulettes Ø65 mm auto-frenées, pour sols durs, perforées en PP noir	R28	17 €	•
roulettes Ø60 mm libres pour sols durs en PP chromé	R21	14 €	•
patins hauts en métal chromé	P03	7 €	•
patins hauts en nylon noir	P04	7 €	•

# MI CHAIR

## COMPOSANTS ET FINITIONS

voir le nuancier des revêtements et finitions Milani 

### Accoudoirs



BRMC.L poli



BRMC.B anthracite



BRMC.T or



BRMC.U bronze



BRMC.V cuivre

### Mécanismes



MO1AR



MO1AV

### Piètements fixes



BS058.C cromé



BS058.B anthracite



BS059.C cromé



BS059.B anthracite



BS062.C cromé

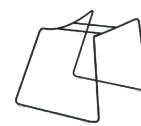

BS062.B anthracite



BS063.C cromé



BS063.B anthracite



BS076.R bois naturel



BS076.F bois chêne foncé

### Piètements pivotantes



BG016.L cromé



BG016.B anthracite



BG016.T or



BG016.U bronze



BG016.V cuivre



BG040.L cromé



BG040.B anthracite



BG040.T or



BG040.U bronze



BG040.V cuivre



BG030.R bois chêne foncé



BG030.F bois de noyer

### Roulettes et patins



R26 de série



R27



R28



R21



P03



P04

## 601 - Chauffeuse capitonnée fixe



### Caractéristiques

- Structure en mousse injectée

### Dimensions

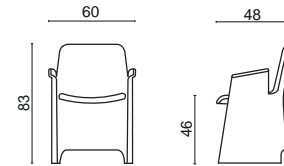

### Livraison

Volume box: 0,38 m<sup>3</sup>

Montée

Poids box: 15,3 Kg

### Certificats

### Garantie

5 ans

### STRUCTURE: fauteuil

	Code	éco	TS2	TS3	LX	LN	IR	PLUS
sans accessoires	MIRO00.601.A01	1,63 €	640 €	695 €	945 €	1.060 €	890 €	1.010 €
avec tablette droite en bois blanc TV1	MIRO00.601.A02	1,63 €	770 €	825 €	1.075 €	1.190 €	1.020 €	1.140 €

## 602 - Chauffeuse capitonnée pliante



### Caractéristiques

- Structure en mousse injectée
- Structure pliante

### Dimensions

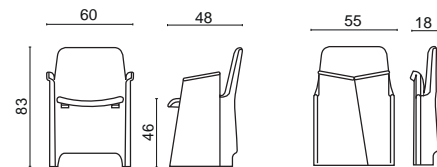

### Livraison

Volume box: 0,12 m<sup>3</sup>

Montée

Poids box: 15,9 Kg

### Certificats

### Garantie

5 ans

### STRUCTURE: fauteuil pliant

	Code	éco	TS2	TS3	LX	LN	IR	PLUS
sans accessoires	MIRO00.602.A03	1,82 €	695 €	740 €	895 €	1.000 €	935 €	1.045 €
avec tablette droite en bois blanc TV1	MIRO00.602.A04	1,82 €	825 €	870 €	1.025 €	1.130 €	1.065 €	1.175 €
jeu d'accroches GN1	MIRO00.602.A05	1,82 €	725 €	770 €	925 €	1.030 €	965 €	1.075 €
avec tablette droite en bois blanc et jeu d'accroches TVGN1	MIRO00.602.A06	1,82 €	855 €	900 €	1.055 €	1.160 €	1.095 €	1.205 €

## EXTRA

	Code	Prix	601	602
chariot à roulettes pour fauteuils pliants (max 8 chaises)	CARRE1.927.A03	500 €		•

## COMPOSANTS ET FINITIONS

voir le nuancier des revêtements et finitions Milani

### Accessoires



TV1



CARRE1.927.A03

# MIRÒ

## 603 - Chauffeuse capitonnée fixe



### Caractéristiques

- Structure en mousse injectée

### Dimensions

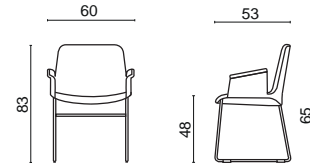

### Livraison

Volume box: 0,38 m<sup>3</sup>  
Montée  
Poids box: 14,1 Kg

### Certificats

### Garantie

5 ans

PIETEMET: luge en métal

	Code	éco	TS2	TS3	LX	LN	IR	PLUS
piètemet luge en fil de métal chromé BS166.C	MIRO00.603.A07	1,50 €	590 €	620 €	715 €	780 €	685 €	805 €

## 603 - Chauffeuse capitonnée fixe



### Caractéristiques

- Structure en mousse injectée

### Dimensions

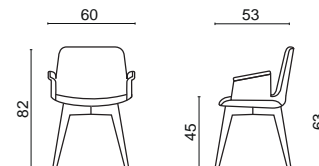

### Livraison

Volume box: 0,38 m<sup>3</sup>  
Montée  
Poids box: 14,1 Kg

### Certificats

### Garantie

5 ans

PIETEMET: 4 pieds en bois

	Code	éco	TS2	TS3	LX	LN	IR	PLUS
piètemet à 4 pieds en bois chêne blanchi BS167.R	MIRO00.603.A08	1,43 €	735 €	765 €	860 €	925 €	830 €	950 €
piètemet à 4 pieds en bois tabac BS167.F	MIRO00.603.A09	1,43 €	745 €	775 €	870 €	935 €	840 €	960 €

604 - Chauffeuse capitonnée avec piètement pivotant



Caractéristiques

- Structure en mousse injectée
- Roulettes Ø65 mm auto-frenées noires pour sols souples

Dimensions

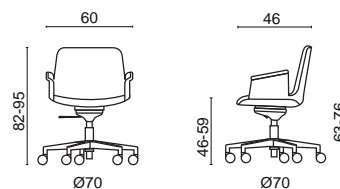

Livraison	Certificats	Garantie
Volume box: 0,25 m <sup>3</sup> Montée Poids box: 15,1 Kg		5 ans

PIETEMET: 5 branches en aluminium poli BG065.L

	Code	éco	TS2	TS3	LX	LN	IR	PLUS
mécanisme basculant poli avec lift à gaz MO1AR	MIRO00.604.A10	1,63 €	610 €	640 €	735 €	800 €	705 €	825 €

PIETEMET: 5 branches en aluminium noir BG065.N

	Code	éco	TS2	TS3	LX	LN	IR	PLUS
mécanisme basculant noir avec lift à gaz MO1AV	MIRO00.604.A11	1,63 €	630 €	660 €	755 €	820 €	725 €	845 €

EXTRA

	Code	Prix	603	604
Roulettes Ø65 mm auto-frenées, pour sols durs en PP noir	R27	7 €		•
Roulettes Ø65 mm auto-frenées, pour sols durs, perforées en PP noir	R28	17 €		•
Roulettes Ø60 mm libres pour sols durs en PP chromé	R21	14 €		•
Patins hauts en métal chromé	P03	7 €		•
Patins hauts en nylon noir	P04	7 €		•

COMPOSANTS ET FINITIONS

voir le nuancier des revêtements et finitions Milani

Mécanismes



MO1AR MO1AV

Piètements avec roulettes / patins

Piètements



BG065.L BG065.N BS166.C BS167.R BS167.F

Roulettes et patins



R26 de série R27 R28 R21 P03 P04

# ELLIPSE

## 603 - Chauffeuse capitonnée piètement traineau



### Caractéristiques

- Rembourrage en mousse polyuréthane ignifuge
- Structure interne en bois multipli

### Dimensions

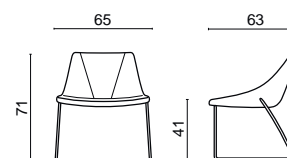

### Livraison

Volume box: 0,38 m<sup>3</sup>  
Montée  
Poids box: 12,1 Kg

### Certificats

### Garantie

5 ans

PIETEMET: traineau en fil de métal

	Code	éco	TS2	TS3	LX	LN	IR	PLUS
piètement traineau chromée BS125.C	ELLIP0.603.A01	1,17 €	465 €	490 €	620 €	685 €	580 €	640 €
piètement traineau noire BS125.N	ELLIP0.603.A02	1,17 €	495 €	520 €	650 €	715 €	610 €	670 €

## 605 - Chaise capitonnée piètement traineau



### Caractéristiques

- Rembourrage en mousse polyuréthane ignifuge
- Structure interne en bois multipli

### Dimensions

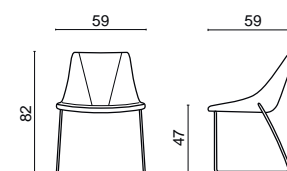

### Livraison

Volume box: 0,38 m<sup>3</sup>  
Montée  
Poids box: 11 Kg

### Certificats

### Garantie

5 ans

PIETEMET: traineau en fil de métal

	Code	éco	TS2	TS3	LX	LN	IR	PLUS
piètement traineau chromé BS126.C	ELLIP0.605.A03	1,11 €	405 €	435 €	550 €	615 €	520 €	575 €
piètement traineau noir BS126.N	ELLIP0.605.A04	1,11 €	435 €	465 €	580 €	645 €	550 €	605 €

## 617 - Tabouret capitonné piètement traineau



### Caractéristiques

- Rembourrage en mousse polyuréthane ignifuge
- Structure interne en bois multipli

### Dimensions

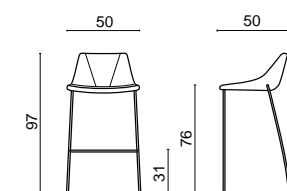

### Livraison

Volume box: 0,44 m<sup>3</sup>  
Monté  
Poids box: 11,1 Kg

### Certificats

### Garantie

5 ans

PIETEMET: traineau en métal avec repose pieds

	Code	éco	TS2	TS3	LX	LN	IR	PLUS
piètement chromé BS127.C	ELLIP0.617.A05	0,98 €	395 €	410 €	480 €	515 €	455 €	495 €
piètement noir BS127.N	ELLIP0.617.A06	0,98 €	425 €	440 €	510 €	545 €	485 €	525 €

617 - Tabouret capitonné 4 pieds bois



Caractéristiques

- Rembourrage en mousse polyuréthane ignifuge
- Structure interne en bois multipli
- Repose pieds en métal chromé

Dimensions

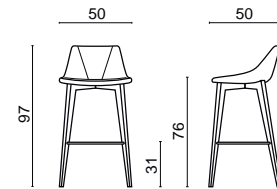

Livraison

Volume box: 0,44 m<sup>3</sup>  
 Monté  
 Poids box: 11,2 Kg

Certificats

Garantie

5 ans

PIETEMET: 4 pieds en bois

	Code	éco	TS2	TS3	LX	LN	IR	PLUS
piètement en bois naturel BS038.R	ELLIP0.617.A07	1,01 €	545 €	560 €	630 €	665 €	605 €	645 €

COMPOSANTS ET FINITIONS

voir le nuancier des revêtements et finitions Milani

Piètements chaises



BS125.C



BS125.N



BS126.C

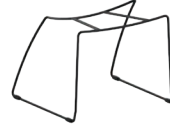

BS126.N

Piètements tabourets



BS127.C



BS127.N



BS038.R



# LILIE

Article disponible jusqu'à épuisement des stocks.

## 601 - Chauffeuse capitonnée fixe



### Caractéristiques

- Rembourrage en mousse injectée
- Structure interne en métal

### Dimensions

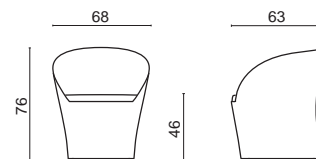

### Livraison

Volume box: 0,38 m<sup>3</sup>  
Montée  
Poids box: 16,9 Kg

### Certificats

### Garantie

5 ans

STRUCTURE: fauteuil

	Code	éco	TS2	TS3	LX	LN	IR	PLUS
sur patins BS015	LILIE0.601.A01	1,82 €	620 €	670 €	920 €	1.020 €	875 €	1.030 €

## 603 - Chauffeuse capitonnée fixe



### Caractéristiques

- Rembourrage en mousse injectée
- Structure interne en métal

### Dimensions

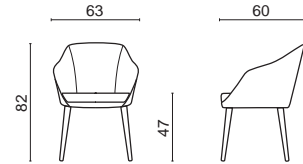

### Livraison

Volume box: 0,38 m<sup>3</sup>  
Montée  
Poids box: 15,1 Kg

### Certificats

Garantie  
5 ans

PIETEMET: 4 pieds en bois

	Code	éco	TS2	TS3	LX	LN	IR	PLUS
pièds en bois verni chêne BS300.R	ADALIO.603.A01	1,56 €	615 €	645 €	800 €	855 €	755 €	835 €
pièds en bois verni wengé BS300.G	ADALIO.603.A02	1,56 €	615 €	645 €	800 €	855 €	755 €	835 €

## 604 - Chauffeuse capitonnée avec piètement pivotant



### Caractéristiques

- Rembourrage en mousse injectée
- Assise rembourrée en mousse polyuréthane ignifuge
- Assise pivotante

### Dimensions

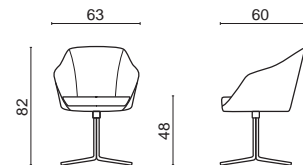

### Livraison

Volume box: 0,38 m<sup>3</sup>  
Montée  
Poids box: 17,1 Kg

### Certificats

Garantie  
5 ans

PIETEMET: 4 branches en métal

	Code	éco	TS2	TS3	LX	LN	IR	PLUS
piètement chromé BS301.C	ADALIO.604.A03	1,82 €	630 €	660 €	815 €	870 €	770 €	850 €
piètement verni noir BS301.N	ADALIO.604.A04	1,82 €	630 €	660 €	815 €	870 €	770 €	850 €

## COMPOSANTS ET FINITIONS

voir le nuancier des revêtements et finitions Milani

### Piètements



BS300.R



BS300.G



BS301.C



BS301.N

# TERRE

## 547 - Pouf carré 60 x 60 cm



### Caractéristiques

- Rembourrage en mousse polyuréthane ignifuge
- Structure interne en bois avec sangles élastiques
- Patins anti glissement
- Passepoil de la même couleur

### Dimensions

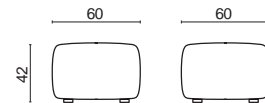

### Livraison Certificats Garantie

Volume box: 0,26 m<sup>3</sup>  
 Monté  
 Poids box: 15,6 Kg  
 5 ans

### STRUCTURE: pouf carré

	Code	éco	TS2	TS3	LX	LN	IR	PLUS
monocore MO	TERRE0.547.A01	1,44 €	390 €	435 €	625 €	730 €	570 €	680 €

## 548 - Pouf carré 80 x 80 cm



### Caractéristiques

- Rembourrage en mousse polyuréthane ignifuge
- Structure interne en bois avec sangles élastiques
- Patins anti glissement
- Passepoil de la même couleur

### Dimensions

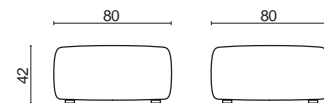

### Livraison Certificats Garantie

Volume box: 0,55 m<sup>3</sup>  
 Monté  
 Poids box: 19,6 Kg  
 5 ans

### STRUCTURE: pouf carré

	Code	éco	TS2	TS3	LX	LN	IR	PLUS
monocore MO	TERRE0.548.A02	2,16 €	580 €	635 €	885 €	1.015 €	820 €	950 €

## EXTRA

	Code	Prix	547	548
bicolore	BI	50 €	•	•
passepoil dans une finition différente	BD3	35 €	•	•

## COMPOSANTS ET FINITIONS

### Opzional



BD3

voir le nuancier des revêtements et finitions Milani

### Schéma version bicolore

- Couleur 1: côtés
- Couleur 2: surface, passepoil

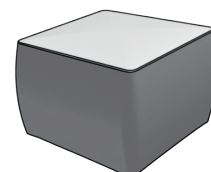

Au cas de bicolore de deux différentes catégories merci de contacter le service commercial.

## 534 - Pouf pivotant



### Caractéristiques

- Rembourrage en mousse polyuréthane ignifuge
- Structure en polypro noir
- Assise pivotante et amortissée

### Dimensions

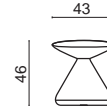

### Livraison

Volume box: 0,18 m<sup>3</sup>  
 Monté  
 Poids box: 7,6 Kg

### Certificats

### Garantie

5 ans

STRUCTURE: pouf rond

	Code	éco	TS2	TS3	LX	LN	IR	PLUS
sans poignée	FUNGU0.534.A01	0,78 €	260 €	270 €	310 €	335 €	300 €	320 €

# PLOT

## 930 - Panneau phono absorbant carré



### Caractéristiques

- Complètement revêtu avec entrelacement frontal
- Interne en fibre de polyester
- Structure interne en bois

### Dimensions

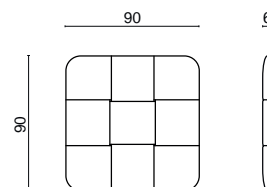

### Livraison

Volume box: 0,09 m<sup>3</sup>  
 Demonté  
 Poids box: 9,2 Kg

### Certificats

### Garantie

5 ans

### REVETEMENT: monocore

	Code	éco	TS2	TS3	LX	LN	IR	PLUS
au mur/plafond, fixation magnétique FS0_A	PLOT00.930.A01	1,15 €	800 €	870 €	-	-	-	-
à suspension réglable, à travers câbles FS1_B	PLOT00.930.A03	1,15 €	800 €	870 €	-	-	-	-

### REVETEMENT: bicore

	Code	éco	TS2	TS3	LX	LN	IR	PLUS
au mur/plafond, fixation magnétique FS0_A	PLOT00.930.A04	1,15 €	800 €	870 €	-	-	-	-
à suspension réglable, à travers câbles FS1_B	PLOT00.930.A06	1,15 €	800 €	870 €	-	-	-	-

## 931 - Panneau phono absorbant rectangulaire



### Caractéristiques

- Complètement revêtu avec entrelacement frontal
- Interne en fibre de polyester
- Structure interne en bois

### Dimensions

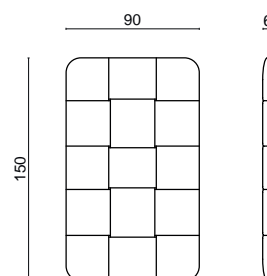

### Livraison

Volume box: 0,147 m<sup>3</sup>  
 Demonté  
 Poids box: 13,2 Kg

### Certificats

### Garantie

5 ans

### REVETEMENT: monocore

	Code	éco	TS2	TS3	LX	LN	IR	PLUS
au mur/plafond, fixation magnétique FS0_A	PLOT00.931.A07	1,60 €	1.180 €	1.290 €	-	-	-	-
à suspension réglable, à travers câbles FS1_B	PLOT00.931.A09	1,60 €	1.180 €	1.290 €	-	-	-	-

### REVETEMENT: bicore

	Code	éco	TS2	TS3	LX	LN	IR	PLUS
au mur/plafond, fixation magnétique FS0_A	PLOT00.931.A10	1,60 €	1.180 €	1.290 €	-	-	-	-
à suspension réglable, à travers câbles FS1_B	PLOT00.931.A12	1,60 €	1.180 €	1.290 €	-	-	-	-

932 - Panneau phono absorbant self-standing rectangulaire



Caractéristiques

- Complètement revêtu avec entrelacement frontal/arrière
- Interne en fibre de polyester
- Structure interne en bois

Dimensions

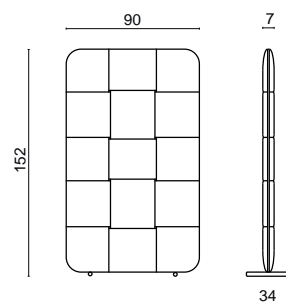

Livraison

Volume box: 0,147 m<sup>3</sup>  
 Démonté  
 Poids box: 17,4 Kg

Certificats

Garantie

5 ans

REVETEMENT: monocolore

	Code	éco	TS2	TS3	LX	LN	IR	PLUS
au sol, sur pieds en métal verni noir FS2_A	PLOT00.932.A13	1,60 €	1.700 €	1.800 €	-	-	-	-

REVETEMENT: bicolore

	Code	éco	TS2	TS3	LX	LN	IR	PLUS
au sol, sur pieds en métal verni noir FS2_A	PLOT00.932.A14	1,60 €	1.700 €	1.800 €	-	-	-	-

COMPOSANTS ET FINITIONS

voir le nuancier des revêtements et finitions Milani

Câble et accessoires au fixage



FS1\_B

Schéma version bicolore

- Couleur 1: le dos et l'avant
- Couleur 2: l'avant

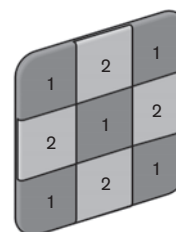

Au cas de bicolore de deux différentes catégories merci de contacter le service commercial.

# wait

## chaises conférence – visiteur

---

Série de sièges caractérisés par une grande polyvalence, pensés pour les espaces de restauration ou les bars, les cafétérias et les cantines. Flexibles et personnalisables, les modèles associent technique, matériaux tels que le plastique ou le métal revêtus de cuir ou de tissu, et couleurs, toujours sous le signe du confort.



# VOILÀ

## 605 - Chaise capitonnée



### Caractéristiques

- Assise et dossier rembourrés en mousse polyuréthane ignifuge
- Assise rabattable
- Empilable jusqu'à 10 pièces

### Dimensions

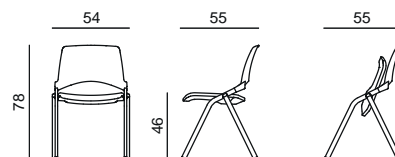

### Livraison

Volume box: 0,61 m<sup>3</sup>  
3 chaises montées x carton  
Poids box: 22,5 Kg

### Certificats

UNI EN 16139

### Garantie

5 ans

PIETEMET: 4 pieds en métal

	Code	éco	TS2	TS3	LX	LN	IR	PLUS
piètement blanc BS160.W	VOILA0.605.A01	0,98 €	285 €	300 €	-	-	345 €	-
piètement chromé BS160.C	VOILA0.605.A02	0,98 €	305 €	320 €	-	-	365 €	-

## 605 - Chaise capitonnée avec accoudoirs



### Caractéristiques

- Assise et dossier rembourrés en mousse polyuréthane ignifuge
- Assise rabattable
- Empilable jusqu'à 10 pièces

### Dimensions

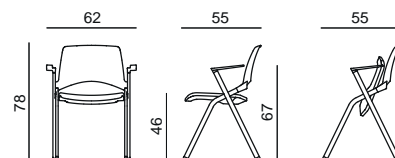

### Livraison

Volume box: 0,61 m<sup>3</sup>  
3 chaises montées x carton  
Poids box: 24,9 Kg

### Certificats

UNI EN 16139

### Garantie

5 ans

PIETEMET: 4 pieds en métal avec accoudoirs

	Code	éco	TS2	TS3	LX	LN	IR	PLUS
piètement blanc avec accoudoirs BS175.W	VOILA0.605.A03	1,04 €	305 €	320 €	-	-	365 €	-
piètement chromé avec accoudoirs BS175.C	VOILA0.605.A04	1,04 €	325 €	340 €	-	-	385 €	-

## 605 - Chaise capitonnée avec accoudoirs et tablette



### Caractéristiques

- Assise et dossier rembourrés en mousse polyuréthane ignifuge
- Assise rabattable
- Empilable jusqu'à 10 pièces

### Dimensions

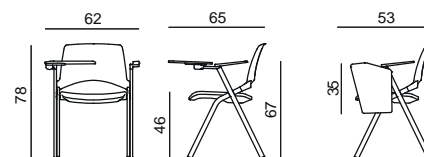

### Livraison

Volume box: 0,61 m<sup>3</sup>  
3 chaises montées x carton  
Poids box: 29,7 Kg

### Certificats

UNI EN 16139

### Garantie

5 ans

PIETEMET: 4 pieds en métal avec accoudoirs avec tablette écriiroire rabattable TAV07 en plastique noir

	Code	éco	TS2	TS3	LX	LN	IR	PLUS
piètement blanc avec accoudoirs BS175.W	VOILA0.605.A05	1,14 €	405 €	420 €	-	-	465 €	-
piètement chromé avec accoudoirs BS175.C	VOILA0.605.A06	1,14 €	425 €	440 €	-	-	485 €	-

607 - Chaise avec assise capitonnée



Caractéristiques

- Assise rembourrée en mousse polyuréthane ignifuge
- Dossier en plastique PXV
- Assise rabattable
- Empilable jusqu'à 10 pièces

Dimensions

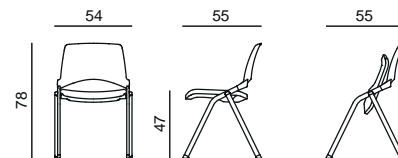

Livraison

Volume box: 0,61 m<sup>3</sup>  
3 chaises montées x carton  
Poids box: 22,2 Kg

Certificats

UNI EN 16139

Garantie

5 ans

PIETEMET: 4 pieds en métal

	Code	éco	TS2	TS3	LX	LN	IR	PLUS
piètement blanc BS160.W	VOILA0.607.A07	0,91 €	260 €	275 €	-	-	320 €	-
piètement chromé BS160.C	VOILA0.607.A08	0,91 €	280 €	295 €	-	-	340 €	-

607 - Chaise avec assise capitonnée avec accoudoirs



Caractéristiques

- Assise rembourrée en mousse polyuréthane ignifuge
- Dossier en plastique PXV
- Assise rabattable
- Empilable jusqu'à 10 pièces

Dimensions

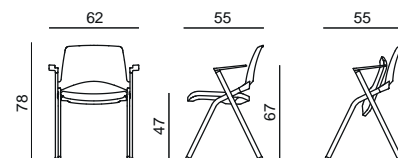

Livraison

Volume box: 0,61 m<sup>3</sup>  
3 chaises montées x carton  
Poids box: 24,6 Kg

Certificats

UNI EN 16139

Garantie

5 ans

PIETEMET: 4 pieds en métal avec accoudoirs

	Code	éco	TS2	TS3	LX	LN	IR	PLUS
piètement blanc avec accoudoirs BS175.W	VOILA0.607.A09	1,04 €	280 €	295 €	-	-	340 €	-
piètement chromé avec accoudoirs BS175.C	VOILA0.607.A10	1,04 €	300 €	315 €	-	-	360 €	-

607 - Chaise avec assise capitonnée avec accoudoirs et tablette



Caractéristiques

- Assise rembourrée en mousse polyuréthane ignifuge
- Dossier en plastique PXV
- Assise rabattable
- Empilable jusqu'à 10 pièces

Dimensions

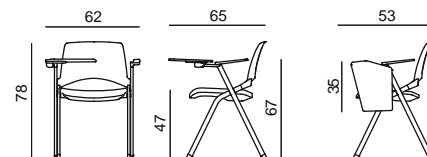

Livraison

Volume box: 0,61 m<sup>3</sup>  
3 chaises montées x carton  
Poids box: 29,4 Kg

Certificats

UNI EN 16139

Garantie

5 ans

PIETEMET: 4 pieds en métal avec accoudoirs avec tablette écrivain rabattable TAV07 en plastique noire

	Code	éco	TS2	TS3	LX	LN	IR	PLUS
piètement blanc avec accoudoirs BS175.W	VOILA0.607.A11	1,14 €	380 €	395 €	-	-	440 €	-
piètement chromé avec accoudoirs BS175.C	VOILA0.607.A12	1,14 €	400 €	415 €	-	-	460 €	-

## 608 - Chaise plastique



### Caractéristiques

- Assise et dossier en polypro PXV
- Assise rabattable
- Empilable jusqu'à 15 pièces

### Dimensions

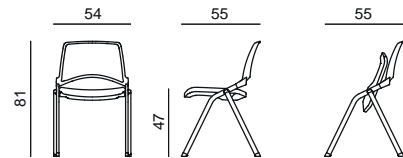

### Livraison

Volume box: 0,61 m<sup>3</sup>  
3 chaises montées x carton  
Poids box: 20,1 Kg

### Certificats

UNI EN 16139

### Garantie

5 ans

PIETEMET: 4 pieds en métal

	Code	éco	PXV
piètement blanc BS160.W	VOILA0.608.A13	0,41 €	220 €
piètement chromé BS160.C	VOILA0.608.A14	0,41 €	240 €

## 608 - Chaise plastique avec accoudoirs



### Caractéristiques

- Assise et dossier en polypro PXV
- Assise rabattable
- Empilable jusqu'à 15 pièces

### Dimensions

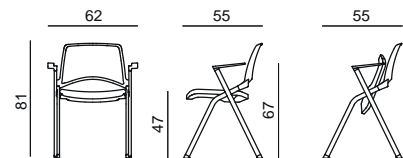

### Livraison

Volume box: 0,61 m<sup>3</sup>  
3 chaises montées x carton  
Poids box: 22,5 Kg

### Certificats

UNI EN 16139

### Garantie

5 ans

PIETEMET: 4 pieds en métal avec accoudoirs

	Code	éco	PXV
piètement blanc avec accoudoirs BS175.W	VOILA0.608.A15	0,98 €	240 €
piètement chromé avec accoudoirs BS175.C	VOILA0.608.A16	0,98 €	260 €

## 608 - Chaise plastique avec accoudoirs et tablette



### Caractéristiques

- Assise et dossier en polypro PXV
- Assise rabattable
- Empilable jusqu'à 15 pièces

### Dimensions

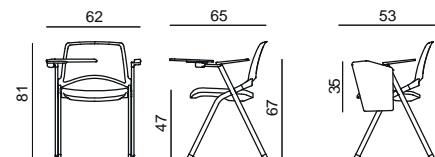

### Livraison

Volume box: 0,61 m<sup>3</sup>  
3 chaises montées x carton  
Poids box: 24,9 Kg

### Certificats

UNI EN 16139

### Garantie

5 ans

PIETEMET: 4 pieds en métal avec accoudoirs avec tablette écrivain rabattable TAV07 en plastique noir

	Code	éco	PXV
piètement blanc avec accoudoirs BS175.W	VOILA0.608.A17	1,08 €	340 €
piètement chromé avec accoudoirs BS175.C	VOILA0.608.A18	1,08 €	360 €

EXTRA

	Code	Prix	BS160_	BS175_
jeu d'accroches pour piètement sans accoudoirs	GNCVO	5 €	•	
jeu d'accroches pour piètement avec accoudoirs	GNCVOB	10 €		•
chariot sur roulettes pour chaises empilés	CARRE1.927.A02	110 €	•	•

COMPOSANTS ET FINITIONS

voir le nuancier des revêtements et finitions Milani 

Jeu d'accroches



GNCVO

GNCVOB

Chariot sur roulettes



CARRE1.927.A02

Tablette



TAV07 tablette écritoire en plastique noire

MODELE 605



BS160.W piét. blanc

BS160.C piét. chrome

BS175.W piét. blanc

BS175.C piét. chrome

- plastique coloré à choix\* (couleur à seul titre illustratif)
- revêtement rembourrage (couleur à seul titre illustratif)

couleur plastique \*



PXV033 gris

PXV034 noir

\* Indiquer dans la commande le code de la plastique désirée

MODELE 607



BS160.W piét. blanc

BS160.C piét. chrome

BS175.W piét. blanc

BS175.C piét. chrome

- plastique coloré à choix\* (couleur à seul titre illustratif)
- revêtement rembourrage (couleur à seul titre illustratif)

couleur plastique \*



PXV031 bleu

PXV032 sable



PXV033 gris

PXV034 noir

\* Indiquer dans la commande le code de la plastique désirée

MODELE 608



BS160.W piét. blanc

BS160.C piét. chrome

BS175.W piét. blanc

BS175.C piét. chrome

- plastique coloré à choix\* (couleur à seul titre illustratif)

couleur plastique \*



PXV031 bleu

PXV032 sable



PXV033 gris

PXV034 noir

\* Indiquer dans la commande le code de la plastique désirée

# ROLE

## 613 - Chaise avec assise capitonnée dossier plastique et piètement pivotant



### Caractéristiques

- Coque en polypro PXR
- Bras pivotant en métal verni noir avec tablette pivotante en polyuréthane noir avec surface en stratifié
- Roulettes Ø65 mm auto-frenées noires pour sols souples

### Dimensions

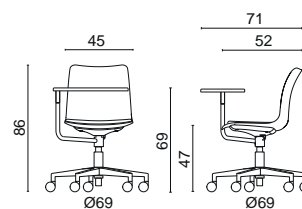

### Livraison

Volume box: 0,44 m<sup>3</sup>  
Montée  
Poids box: 15,9 Kg

### Certificats

### Garantie

5 ans

PIETEMET: 5 branches en nylon noir BG064.N

MECANISME: support pivotant en nylon noir avec lift à gaz MG1BA

	Code	éco	TS2	TS3	LX	LN	IR	PLUS
bras pivotant à 360° avec tablette écritoire BR01	ROLE00.613.A01	1,69 €	430 €	445 €	-	-	475 €	-

## 613 - Chaise avec assise capitonnée dossier plastique et piètement pivotant avec porte sac



### Caractéristiques

- Coque en polypro PXR
- Bras pivotant en métal verni aluminium avec tablette pivotante en polyuréthane noir avec surface en stratifié
- Roulettes grises

### Dimensions

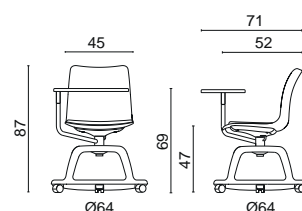

### Livraison

Volume box: 0,44 m<sup>3</sup>  
Montée  
Poids box: 16,4 Kg

### Certificats

### Garantie

5 ans

PIETEMET: pivotant gris avec porte sac et tablette BG086.A

MECANISME: support pivotant en nylon gris avec lift à gaz MG1BB

	Code	éco	TS2	TS3	LX	LN	IR	PLUS
bras pivotant à 360° avec tablette écritoire BR01	ROLE00.613.A02	1,63 €	480 €	495 €	-	-	525 €	-

614 - Chaise plastique avec piètement pivotant



Caractéristiques

- Coque en polypro PXR
- Bras pivotant en métal verni noir avec tablette pivotante en polyuréthane noir avec surface en stratifié
- Roulettes Ø65 mm auto-frenées noires pour sols souples

Dimensions

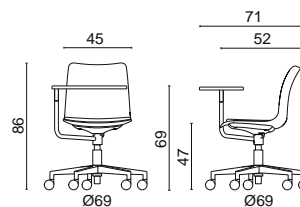

Livraison

Volume box: 0,44 m<sup>3</sup>  
Montée  
Poids box: 15,8 Kg

Certificats

Garantie

5 ans

PIETEMET: 5 branches en nylon noir BG064.N      MECANISME: support pivotant en nylon noir avec lift à gaz MG1BA

	Code	éco	PXR				
bras pivotant à 360° avec tablette écriteiro BR01	ROLE00.614.A03	1,63 €	405 €				

614 - Chaise plastique avec piètement pivotant avec porte sac



Caractéristiques

- Coque en polypro PXR
- Bras pivotant en métal verni aluminium avec tablette pivotante en polyuréthane noir avec surface en stratifié
- Roulettes grises

Dimensions

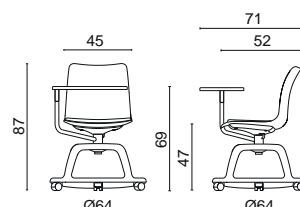

Livraison

Volume box: 0,44 m<sup>3</sup>  
Montée  
Poids box: 16,3 Kg

Certificats

Garantie

5 ans

PIETEMET: pivotant gris avec porte sac et tablette BG086.A      MECANISME: support pivotant en nylon gris avec lift à gaz MG1BB

	Code	éco	PXR				
bras pivotant à 360° avec tablette écriteiro BR01	ROLE00.614.A04	1,56 €	455 €				

# ROLE

## EXTRA

	Code	Prix	BG064.N	BG086.A
roulettes Ø65 mm auto-frenées, pour sols durs en PP noir	R27	7 €	•	
roulettes Ø65 mm auto-frenées, pour sols durs, perforées en PP noir	R28	17 €	•	
patins hauts en nylon noir	P04	7 €	•	

## COMPOSANTS ET FINITIONS

voir le nuancier des revêtements et finitions Milani 

### Coques



PXR020 jaune



PXR030 rouge



PXR035 orange



PXR50 azur



PXR062 vert



PXR072 turtourelle

### Tablette



BR01

### Piètements



BG064.N



BG086.A

### Roulettes et patins



R26 de série



R27



R28



P04

# DOLLY

## 605 - Chaise capitonnée à 4 pieds



### Caractéristiques

- Assise et dossier rembourrés en mousse polyuréthane ignifuge
- Empilable jusqu'à 10 pièces

### Livraison

Volume box: 0,44 m<sup>3</sup>  
3 chaises x carton  
Poids box: voir schéma ci-dessous

### Certificats

UNI EN 16139

### Garantie

5 ans

### SANS accoudoirs

Poids box: 17,5 kg

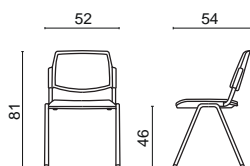

### BR244 avec 2 accoudoirs

Poids box: 21,5 kg

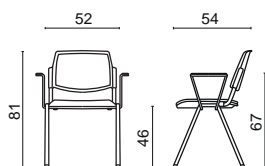

### BR248 avec accoudoir et tablette

Poids box: 21,7 kg

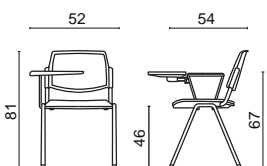

### BR251 avec 2 accoudoirs et tablette

Poids box: 23,2 kg

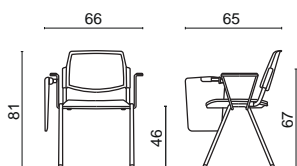

FINITION NOIRE		PIETEMET: structure à 4 pieds en métal noir BS085.N							
	Code	éco	TS2	TS3	LX	LN	IR	PLUS	
sans accoudoirs	DOLLY0.605.A01	0,78 €	175 €	190 €	-	-	220 €	-	
jeu d'accoudoirs en métal noir BR244.N	DOLLY0.605.A02	0,91 €	210 €	225 €	-	-	255 €	-	
accoudoir droit en métal noir avec tablette écritoire BR248.N	DOLLY0.605.A03	0,91 €	270 €	285 €	-	-	315 €	-	
jeu d'accoudoirs en métal noir avec tablette écritoire droite BR251.N	DOLLY0.605.A04	0,98 €	300 €	315 €	-	-	345 €	-	

FINITION GRISE		PIETEMET: structure à 4 pieds en métal gris BS085.A							
	Code	éco	TS2	TS3	LX	LN	IR	PLUS	
sans accoudoirs	DOLLY0.605.A05	0,78 €	175 €	190 €	-	-	220 €	-	
jeu d'accoudoirs en métal gris BR244.A	DOLLY0.605.A06	0,91 €	210 €	225 €	-	-	255 €	-	
accoudoir droit en métal gris avec tablette écritoire BR248.A	DOLLY0.605.A07	0,91 €	270 €	285 €	-	-	315 €	-	
jeu d'accoudoirs en métal gris avec tablette écritoire droite BR251.A	DOLLY0.605.A08	0,98 €	300 €	315 €	-	-	345 €	-	

FINITION BLANCHE		PIETEMET: structure à 4 pieds en métal blanc BS085.W							
	Code	éco	TS2	TS3	LX	LN	IR	PLUS	
sans accoudoirs	DOLLY0.605.A09	0,78 €	175 €	190 €	-	-	220 €	-	
jeu d'accoudoirs en métal blanc BR244.W	DOLLY0.605.A10	0,91 €	210 €	225 €	-	-	255 €	-	
accoudoir droit en métal blanc avec tablette écritoire BR248.W	DOLLY0.605.A11	0,91 €	270 €	285 €	-	-	315 €	-	
jeu d'accoudoirs en métal blanc avec tablette écritoire droite BR251.W	DOLLY0.605.A12	0,98 €	300 €	315 €	-	-	345 €	-	

FINITION CHROMEE		PIETEMET: structure à 4 pieds en métal chromé BS085.C							
	Code	éco	TS2	TS3	LX	LN	IR	PLUS	
sans accoudoirs	DOLLY0.605.A13	0,78 €	195 €	210 €	-	-	240 €	-	
jeu d'accoudoirs en métal chromé BR244.C	DOLLY0.605.A14	0,91 €	230 €	245 €	-	-	275 €	-	
accoudoir droit en métal chromé avec tablette écritoire BR248.C	DOLLY0.605.A15	0,91 €	290 €	305 €	-	-	335 €	-	
jeu d'accoudoirs en métal chromé avec tablette écritoire droite BR251.C	DOLLY0.605.A16	0,98 €	320 €	335 €	-	-	365 €	-	



## 606 - Chaise avec assise capitonnée dossier résille à 4 pieds



## Caractéristiques

- Assise rembourrée en mousse polyuréthane ignifuge
- Dossier en résille RT
- Empilable jusqu'à 10 pièces

## Livraison

Volume box: 0,44 m<sup>3</sup>  
3 chaises x carton  
Poids box: voir schéma ci-dessous

## Certificats

UNI EN 16139

## Garantie

5 ans

## SANS accoudoirs

Poids box: 17,5 kg

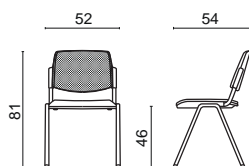

## BR244 avec 2 accoudoirs

Poids box: 21,5 kg

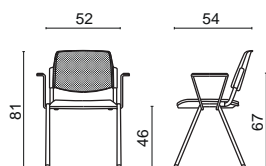

## BR248 avec accoudoir et tablette

Poids box: 21,7 kg

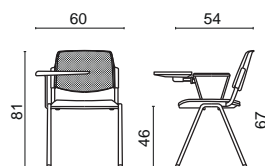

## BR251 avec 2 accoudoirs et tablette

Poids box: 23,2 kg

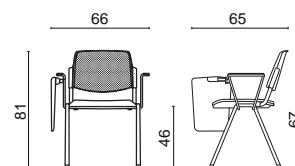

## FINITION NOIRE

PIETEMET: structure à 4 pieds en métal noir BS085.N

	Code	éco	TS2	TS3	LX	LN	IR	PLUS
sans accoudoirs	DOLLY0.606.A17	0,72 €	175 €	180 €	-	-	200 €	-
jeu d'accoudoirs en métal noir BR244.N	DOLLY0.606.A18	0,85 €	210 €	215 €	-	-	235 €	-
accoudoir droit en métal noir avec tablette écritoire BR248.N	DOLLY0.606.A19	0,85 €	270 €	275 €	-	-	295 €	-
jeu d'accoudoirs en métal noir avec tablette écritoire droite BR251.N	DOLLY0.606.A20	0,91 €	300 €	305 €	-	-	325 €	-

## FINITION GRISE

PIETEMET: structure à 4 pieds en métal gris BS085.A

	Code	éco	TS2	TS3	LX	LN	IR	PLUS
sans accoudoirs	DOLLY0.606.A21	0,72 €	175 €	180 €	-	-	200 €	-
jeu d'accoudoirs en métal gris BR244.A	DOLLY0.606.A22	0,85 €	210 €	215 €	-	-	235 €	-
accoudoir droit en métal gris avec tablette écritoire BR248.A	DOLLY0.606.A23	0,85 €	270 €	275 €	-	-	295 €	-
jeu d'accoudoirs en métal gris avec tablette écritoire droite BR251.A	DOLLY0.606.A24	0,91 €	300 €	305 €	-	-	325 €	-

## FINITION BLANCHE

PIETEMET: structure à 4 pieds en métal blanc BS085.W

	Code	éco	TS2	TS3	LX	LN	IR	PLUS
sans accoudoirs	DOLLY0.606.A25	0,72 €	175 €	180 €	-	-	200 €	-
jeu d'accoudoirs en métal blanc BR244.W	DOLLY0.606.A26	0,85 €	210 €	215 €	-	-	235 €	-
accoudoir droit en métal blanc avec tablette écritoire BR248.W	DOLLY0.606.A27	0,85 €	270 €	275 €	-	-	295 €	-
jeu d'accoudoirs en métal blanc avec tablette écritoire droite BR251.W	DOLLY0.606.A28	0,91 €	300 €	305 €	-	-	325 €	-

## FINITION CHROMÉE

PIETEMET: structure à 4 pieds en métal chromé BS085.C

	Code	éco	TS2	TS3	LX	LN	IR	PLUS
sans accoudoirs	DOLLY0.606.A29	0,72 €	195 €	200 €	-	-	220 €	-
jeu d'accoudoirs en métal chromé BR244.C	DOLLY0.606.A30	0,85 €	230 €	235 €	-	-	255 €	-
accoudoir droit en métal chromé avec tablette écritoire BR248.C	DOLLY0.606.A31	0,85 €	290 €	295 €	-	-	315 €	-
jeu d'accoudoirs en métal chromé avec tablette écritoire droite BR251.C	DOLLY0.606.A32	0,91 €	320 €	325 €	-	-	345 €	-

## 608 - Chaise plastique à 4 pieds



### Caractéristiques

- Assise et dossier en polypro PXD
- Empilable jusqu'à 15 pièces

### Livraison

Volume box: 0,44 m<sup>3</sup>  
3 chaises x carton  
Poids box: voir schéma ci-dessous

### Certificats

UNI EN 16139

### Garantie

5 ans

### SANS accoudoirs

Poids box: 17,5 kg

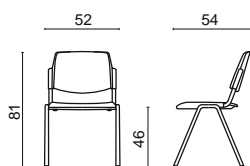

### BR244 avec 2 accoudoirs

Poids box: 21,5 kg

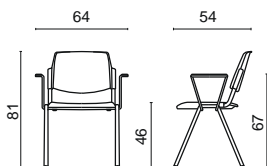

### BR248 avec accoudoir et tablette

Poids box: 21,7 kg

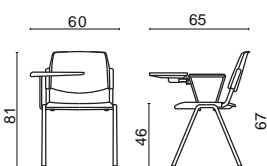

### BR251 avec 2 accoudoirs et tablette

Poids box: 23,2 kg

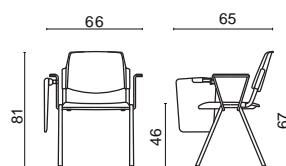

### FINITION NOIRE PIETEMENT: structure à 4 pieds en métal noir BS085.N

	Code	éco	PXD				
sans accoudoirs	DOLLY0.608.A33	0,65 €	105 €				
jeu d'accoudoirs en métal noir BR244.N	DOLLY0.608.A34	0,78 €	140 €				
accoudoir droit en métal noir avec tablette écritoire BR248.N	DOLLY0.608.A35	0,78 €	200 €				
jeu d'accoudoirs en métal noir avec tablette écritoire droite BR251.N	DOLLY0.608.A36	0,85 €	230 €				

### FINITION GRISE PIETEMENT: structure à 4 pieds en métal gris BS085.A

	Code	éco	PXD				
sans accoudoirs	DOLLY0.608.A37	0,65 €	105 €				
jeu d'accoudoirs en métal gris BR244.A	DOLLY0.608.A38	0,78 €	140 €				
accoudoir droit en métal gris avec tablette écritoire BR248.A	DOLLY0.608.A39	0,78 €	200 €				
jeu d'accoudoirs en métal gris avec tablette écritoire droite BR251.A	DOLLY0.608.A40	0,85 €	230 €				

### FINITION BLANCHE PIETEMENT: structure à 4 pieds en métal blanc BS085.W

	Code	éco	PXD				
sans accoudoirs	DOLLY0.608.A41	0,65 €	105 €				
jeu d'accoudoirs en métal blanc BR244.W	DOLLY0.608.A42	0,78 €	140 €				
accoudoir droit en métal blanc avec tablette écritoire BR248.W	DOLLY0.608.A43	0,78 €	200 €				
jeu d'accoudoirs en métal blanc avec tablette écritoire droite BR251.W	DOLLY0.608.A44	0,85 €	230 €				

### FINITION CHROMEE PIETEMENT: structure à 4 pieds en métal chromé BS085.C

	Code	éco	PXD				
sans accoudoirs	DOLLY0.608.A45	0,65 €	125 €				
jeu d'accoudoirs en métal chromé BR244.C	DOLLY0.608.A46	0,78 €	160 €				
accoudoir droit en métal chromé avec tablette écritoire BR248.C	DOLLY0.608.A47	0,78 €	220 €				
jeu d'accoudoirs en métal chromé avec tablette écritoire droite BR251.C	DOLLY0.608.A48	0,85 €	250 €				

609 - Chaise avec assise plastique dossier résille à 4 pieds



Caractéristiques

- Assise en polypro PXD
- Dossier en résille RT
- Empilable jusqu'à 15 pièces

Livraison

Volume box: 0,44 m<sup>3</sup>  
3 chaises x carton  
Poids box: voir schéma ci-dessous

Certificats

UNI EN 16139

Garantie

5 ans

SANS accoudoirs

Poids box: 17,5 kg

BR244 avec 2 accoudoirs

Poids box: 21,5 kg

BR248 avec accoudoir et tablette

Poids box: 21,7 kg

BR251 avec 2 accoudoirs et tablette

Poids box: 23,2 kg

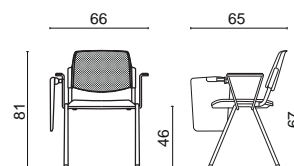
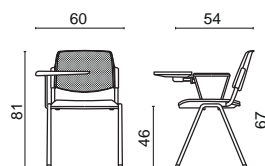
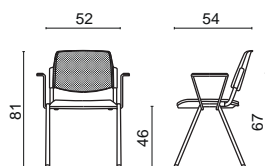
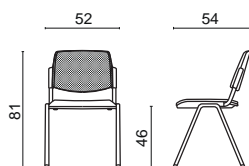

FINITION NOIRE

PIETEMET: structure à 4 pieds en métal noir BS085.N

	Code	éco	PXD				
sans accoudoirs	DOLLY0.609.A49	0,65 €	135 €				
jeu d'accoudoirs en métal noir BR244.N	DOLLY0.609.A50	0,78 €	170 €				
accoudoir droit en métal noir avec tablette écritoire BR248.N	DOLLY0.609.A51	0,78 €	230 €				
jeu d'accoudoirs en métal noir avec tablette écritoire droite BR251.N	DOLLY0.609.A52	0,85 €	260 €				

FINITION GRISE

PIETEMET: structure à 4 pieds en métal gris BS085.A

	Code	éco	PXD				
sans accoudoirs	DOLLY0.609.A53	0,65 €	135 €				
jeu d'accoudoirs en métal gris BR244.A	DOLLY0.609.A54	0,78 €	170 €				
accoudoir droit en métal gris avec tablette écritoire BR248.A	DOLLY0.609.A55	0,78 €	230 €				
jeu d'accoudoirs en métal gris avec tablette écritoire droite BR251.A	DOLLY0.609.A56	0,85 €	260 €				

FINITION BLANCHE

PIETEMET: structure à 4 pieds en métal blanc BS085.W

	Code	éco	PXD				
sans accoudoirs	DOLLY0.609.A57	0,65 €	135 €				
jeu d'accoudoirs en métal blanc BR244.W	DOLLY0.609.A58	0,78 €	170 €				
accoudoir droit en métal blanc avec tablette écritoire BR248.W	DOLLY0.609.A59	0,78 €	230 €				
jeu d'accoudoirs en métal blanc avec tablette écritoire droite BR251.W	DOLLY0.609.A60	0,85 €	260 €				

FINITION CHROMÉE

PIETEMET: structure à 4 pieds en métal chromé BS085.C

	Code	éco	PXD				
sans accoudoirs	DOLLY0.609.A61	0,65 €	155 €				
jeu d'accoudoirs en métal chromé BR244.C	DOLLY0.609.A62	0,78 €	190 €				
accoudoir droit en métal chromé avec tablette écritoire BR248.C	DOLLY0.609.A63	0,78 €	250 €				
jeu d'accoudoirs en métal chromé avec tablette écritoire droite BR251.C	DOLLY0.609.A64	0,85 €	280 €				

# DOLLY

## EXTRA

	Code	Prix	senza BR	BR244_	BR248_	BR251_
jeu d'accroches pour chaise sans accoudoirs	GN2	5 €	•			
jeu d'accroches pour chaise avec accoudoirs	GN3	15 €		•	•	•
patins avec feutres	P22	10 €	•	•	•	•
patins glissants	P23	10 €	•	•	•	•
chariot sur roulettes pour chaises empilés	CARRE1.927.A02	110 €	•	•	•	•

## COMPOSANTS ET FINITIONS

voir le nuancier des revêtements et finitions Milani 

### Jeu d'accroches



GN2

GN3

### Chariot sur roulettes



CARRE1.927.A02

### Tablette



TAV07 tablette écrioire en plastique noire

## MODELE 605



### finitions structure

blanche  
noire  
grise  
chromé

BS085\_

### couleur plastique \*





PXD011 blanc



PXD071 gris



PXD090 noir

-  plastique coloré à choix\* (couleur à seul titre illustratif)
-  revêtement rembourrage (couleur à seul titre illustratif)

## MODELE 606



### finitions structure

blanche  
noire  
grise  
chromé

BS085\_

### couleur plastique \*





PXD011 blanc



PXD071 gris



PXD090 noir

-  plastique coloré à choix\* (couleur à seul titre illustratif)
-  revêtement rembourrage (couleur à seul titre illustratif)

## MODELE 608



### finitions structure

blanche  
noire  
grise  
chromé

BS085\_

### couleur plastique \*



PXD011 blanc



PXD071 gris



PXD070 anthracite



PXD031 rouge



PXD051 bleu



PXD090 noir

-  plastique coloré à choix\* (couleur à seul titre illustratif)

## MODELE 609



### finitions structure

blanche  
noire  
grise  
chromé

BS085\_

### couleur plastique \*





PXD011 blanc



PXD071 gris



PXD090 noir

-  plastique coloré à choix\* (couleur à seul titre illustratif)
-  rembourrage (couleur à seul titre illustratif)

## 701 - Poutre 2 places capitonnée

### Caractéristiques

- Assise et dossier rembourrés en mousse polyuréthane ignifuge
- Structure sur poutre en métal verni noir avec pieds en métal

### Dimensions

#### Livraison

Volume box: 0,26 m<sup>3</sup>

Demonté

Poids box: voir schéma ci-dessous

#### Certificats

#### Garantie

5 ans

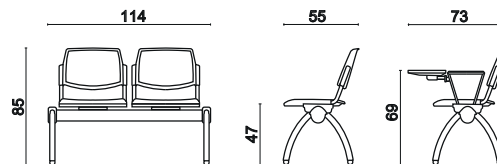

#### SANS accoudoirs

Poids box: 17,6 kg

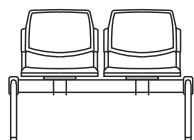

#### BR243

accoudoirs aux extrémités de la poutre

Poids box: 19,7 kg

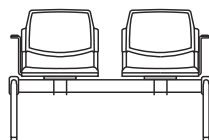

#### BR247

accoudoir avec tablette rabattable pour chaise

Poids box: 22,1 kg

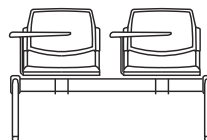

#### BR255

accoudoirs entre les assises et aux extrémités

Poids box: 20,7 kg

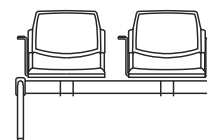

### FINITION NOIRE

STRUCTURE: structure et pieds libres en métal noir BS088.N

	Code	éco	TS2	TS3	LX	LN	IR	PLUS
sans accoudoirs	DOLLY0.701.A01	201 €	430 €	450 €	-	-	515 €	-
jeu d'accoudoirs en métal noir aux extrémités de la poutre BR243.N	DOLLY0.701.A02	234 €	465 €	485 €	-	-	550 €	-
acc. droit en métal noir avec tablette étroite sur toutes les assises BR247.N	DOLLY0.701.A03	234 €	620 €	640 €	-	-	705 €	-
acc. en métal noir sur chaque assise + sur les extrémités BR255.N	DOLLY0.701.A04	234 €	485 €	505 €	-	-	570 €	-

### FINITION GRISE

STRUCTURE: structure et pieds libres en métal gris BS088.A

	Code	éco	TS2	TS3	LX	LN	IR	PLUS
sans accoudoirs	DOLLY0.701.A05	201 €	430 €	450 €	-	-	515 €	-
jeu d'accoudoirs en métal gris aux extrémités de la poutre BR243.A	DOLLY0.701.A06	234 €	465 €	485 €	-	-	550 €	-
acc. droit en métal gris avec tablette étroite sur toutes les assises BR247.A	DOLLY0.701.A07	234 €	620 €	640 €	-	-	705 €	-
acc. en métal gris sur chaque assise + sur les extrémités BR255.A	DOLLY0.701.A08	234 €	485 €	505 €	-	-	570 €	-

### FINITION CHROMÉE

STRUCTURE: structure et pieds libres en métal chromé BS088.C

	Code	éco	TS2	TS3	LX	LN	IR	PLUS
sans accoudoirs	DOLLY0.701.A09	201 €	480 €	500 €	-	-	565 €	-
jeu d'accoudoirs en métal chromé aux extrémités de la poutre BR243.C	DOLLY0.701.A10	234 €	515 €	535 €	-	-	600 €	-
acc. droit en métal chromé avec tablette étroite sur toutes les assises BR247.C	DOLLY0.701.A11	234 €	670 €	690 €	-	-	755 €	-
acc. en métal chromé sur chaque assise + sur les extrémités BR255.C	DOLLY0.701.A12	234 €	535 €	555 €	-	-	620 €	-

### Exemple poutre à 2 places avec table porte magazines

voir section Extra pour prix et code



## 702 - Poutre 3 places capitonnée

### Caractéristiques

- Assise et dossier rembourrés en mousse polyuréthane ignifuge
- Structure sur poutre en métal verni noir avec pieds en métal

### Dimensions

#### Livraison

Volume box: 0,26 m<sup>3</sup>

Demonté

Poids box: voir schéma ci-dessous

#### Certificats

#### Garantie

5 ans

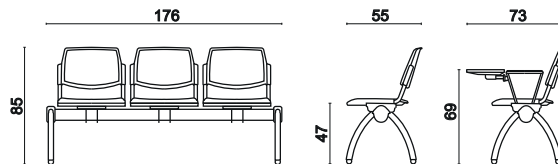

### SANS accoudoirs

Poids box: 22,1 kg

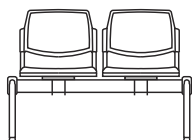

### BR243\_

accoudoirs aux extrémités de la poutre

Poids box: 24,1 kg

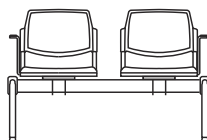

### BR247\_

accoudoir avec tablette rabattable pour chaise

Poids box: 28,8 kg

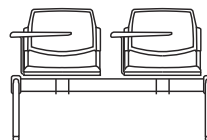

### BR255\_

accoudoirs entre les assises et aux extrémités

Poids box: 26,2 kg

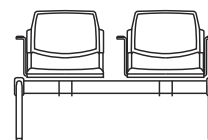

### FINITION NOIRE STRUCTURE: structure et pieds libres en métal noir BS088.N

	Code	éco	TS2	TS3	LX	LN	IR	PLUS
sans accoudoirs	DOLLY0.702.A13	3,07 €	570 €	600 €	-	-	700 €	-
jeu d'accoudoirs en métal noir aux extrémités de la poutre BR243.N	DOLLY0.702.A14	3,51 €	605 €	635 €	-	-	735 €	-
acc. droit en métal noir avec tablette écriteoire sur toutes les assises BR247.N	DOLLY0.702.A15	3,51 €	855 €	885 €	-	-	985 €	-
acc. en métal noir sur chaque assise + sur les extrémités BR255.N	DOLLY0.702.A16	3,51 €	640 €	670 €	-	-	770 €	-

### FINITION GRISE STRUCTURE: structure et pieds libres en métal gris BS088.A

	Code	éco	TS2	TS3	LX	LN	IR	PLUS
sans accoudoirs	DOLLY0.702.A17	3,07 €	570 €	600 €	-	-	700 €	-
jeu d'accoudoirs en métal gris aux extrémités de la poutre BR243.A	DOLLY0.702.A18	3,51 €	605 €	635 €	-	-	735 €	-
acc. droit en métal gris avec tablette écriteoire sur toutes les assises BR247.A	DOLLY0.702.A19	3,51 €	855 €	885 €	-	-	985 €	-
acc. en métal gris sur chaque assise + sur les extrémités BR255.A	DOLLY0.702.A20	3,51 €	640 €	670 €	-	-	770 €	-

### FINITION CHROMEE STRUCTURE: structure et pieds libres en métal chromé BS088.C

	Code	éco	TS2	TS3	LX	LN	IR	PLUS
sans accoudoirs	DOLLY0.702.A21	3,07 €	640 €	670 €	-	-	770 €	-
jeu d'accoudoirs en métal chromé aux extrémités de la poutre BR243.C	DOLLY0.702.A22	3,51 €	675 €	705 €	-	-	805 €	-
acc. droit en métal chromé avec tablette écriteoire sur toutes les assises BR247.C	DOLLY0.702.A23	3,51 €	925 €	955 €	-	-	1.055 €	-
acc. en métal chromé sur chaque assise + sur les extrémités BR255.C	DOLLY0.702.A24	3,51 €	710 €	740 €	-	-	840 €	-

### Exemple poutre à 3 places avec table porte magazines

voir section Extra pour prix et code

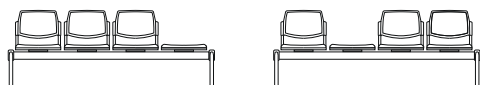

## 703 - Poutre 4 places capitonnée

### Caractéristiques

- Assise et dossier rembourrés en mousse polyuréthane ignifuge
- Structure sur poutre en métal verni noir avec pieds en métal

### Dimensions

#### Livraison

Volume box: 0,26 m<sup>3</sup>

Demonté

Poids box: voir schéma ci-dessous

#### Certificats

#### Garantie

5 ans

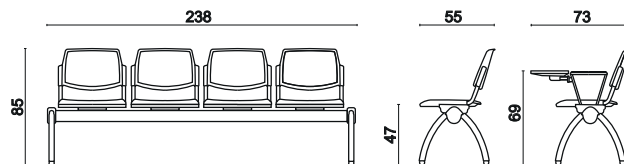

### SANS accoudoirs

Poids box: 27,1 kg

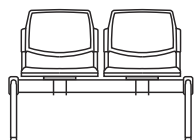

### BR243\_

accoudoirs aux extrémités de la poutre

Poids box: 29,2 kg

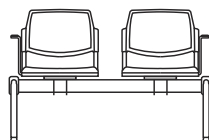

### BR247\_

accoudoir avec tablette rabattable pour chaise

Poids box: 36,1 kg

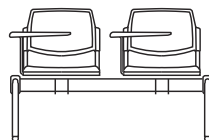

### BR255\_

accoudoirs entre les assises et aux extrémités

Poids box: 32,3 kg

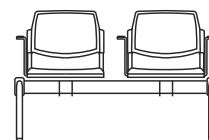

### FINITION NOIRE

STRUCTURE: structure et pieds libres en métal noir BS088.N

	Code	éco	TS2	TS3	LX	LN	IR	PLUS
sans accoudoirs	DOLLY0.703.A25	387 €	710 €	750 €	-	-	880 €	-
jeu d'accoudoirs en métal noir aux extrémités de la poutre BR243.N	DOLLY0.703.A26	442 €	745 €	785 €	-	-	915 €	-
acc. droit en métal noir avec tablette étroite sur toutes les assises BR247.N	DOLLY0.703.A27	442 €	1.090 €	1.130 €	-	-	1.260 €	-
acc. en métal noir sur chaque assise + sur les extrémités BR255.N	DOLLY0.703.A28	442 €	800 €	840 €	-	-	970 €	-

### FINITION GRISE

STRUCTURE: structure et pieds libres en métal gris BS088.A

	Code	éco	TS2	TS3	LX	LN	IR	PLUS
sans accoudoirs	DOLLY0.703.A29	387 €	710 €	750 €	-	-	880 €	-
jeu d'accoudoirs en métal gris aux extrémités de la poutre BR243.A	DOLLY0.703.A30	442 €	745 €	785 €	-	-	915 €	-
acc. droit en métal gris avec tablette étroite sur toutes les assises BR247.A	DOLLY0.703.A31	442 €	1.090 €	1.130 €	-	-	1.260 €	-
acc. en métal gris sur chaque assise + sur les extrémités BR255.A	DOLLY0.703.A32	442 €	800 €	840 €	-	-	970 €	-

### FINITION CHROMEE

STRUCTURE: structure et pieds libres en métal chromé BS088.C

	Code	éco	TS2	TS3	LX	LN	IR	PLUS
sans accoudoirs	DOLLY0.703.A33	387 €	800 €	840 €	-	-	970 €	-
jeu d'accoudoirs en métal chromé aux extrémités de la poutre BR243.C	DOLLY0.703.A34	442 €	835 €	875 €	-	-	1.005 €	-
acc. droit en métal chromé avec tablette étroite sur toutes les assises BR247.C	DOLLY0.703.A35	442 €	1.180 €	1.220 €	-	-	1.350 €	-
acc. en métal chromé sur chaque assise + sur les extrémités BR255.C	DOLLY0.703.A36	442 €	890 €	930 €	-	-	1.060 €	-

### Exemple poutre à 4 places avec table porte magazines

voir section Extra pour prix et code

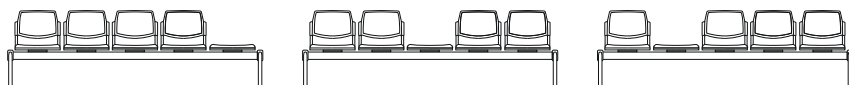

## 704 - Poutre 5 places capitonnée

### Caractéristiques

- Assise et dossier rembourrés en mousse polyuréthane ignifuge
- Structure sur poutre en métal verni noir avec pieds en métal

### Dimensions

#### Livraison

Volume box: 0,26 m<sup>3</sup>

Demonté

Poids box: voir schéma ci-dessous

#### Certificats

#### Garantie

5 ans

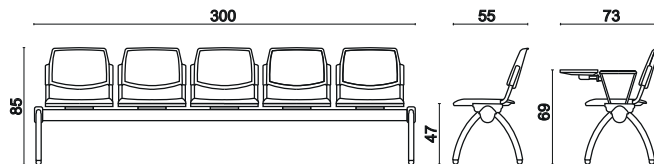

### SANS accoudoirs

Poids box: 31 kg

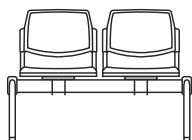

### BR243\_

accoudoirs aux extrémités de la poutre

Poids box: 33,1 kg

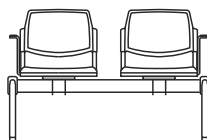

### BR247\_

accoudoir avec tablette rabattable pour chaise

Poids box: 42,2 kg

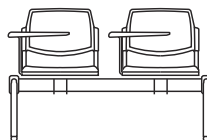

### BR255\_

accoudoirs entre les assises et aux extrémités

Poids box: 37,2 kg

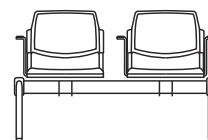

### FINITION NOIRE STRUCTURE: structure et pieds libres en métal noir BS088.N

	Code	éco	TS2	TS3	LX	LN	IR	PLUS
sans accoudoirs	DOLLY0.704.A37	4,67 €	860 €	910 €	-	-	1.075 €	-
jeu d'accoudoirs en métal noir aux extrémités de la poutre BR243.N	DOLLY0.704.A38	5,33 €	895 €	945 €	-	-	1.110 €	-
acc. droit en métal noir avec tablette étroite sur toutes les assises BR247.N	DOLLY0.704.A39	5,33 €	1.335 €	1.385 €	-	-	1.550 €	-
acc. en métal noir sur chaque assise + sur les extrémités BR255.N	DOLLY0.704.A40	5,33 €	965 €	1.015 €	-	-	1.180 €	-

### FINITION GRISE STRUCTURE: structure et pieds libres en métal gris BS088.A

	Code	éco	TS2	TS3	LX	LN	IR	PLUS
sans accoudoirs	DOLLY0.704.A41	4,67 €	860 €	910 €	-	-	1.075 €	-
jeu d'accoudoirs en métal gris aux extrémités de la poutre BR243.A	DOLLY0.704.A42	5,33 €	895 €	945 €	-	-	1.110 €	-
acc. droit en métal gris avec tablette étroite sur toutes les assises BR247.A	DOLLY0.704.A43	5,33 €	1.335 €	1.385 €	-	-	1.550 €	-
acc. en métal gris sur chaque assise + sur les extrémités BR255.A	DOLLY0.704.A44	5,33 €	965 €	1.015 €	-	-	1.180 €	-

### FINITION CHROMEE STRUCTURE: structure et pieds libres en métal chromé BS088.C

	Code	éco	TS2	TS3	LX	LN	IR	PLUS
sans accoudoirs	DOLLY0.704.A45	4,67 €	970 €	1.020 €	-	-	1.185 €	-
jeu d'accoudoirs en métal chromé aux extrémités de la poutre BR243.C	DOLLY0.704.A46	5,33 €	1.005 €	1.055 €	-	-	1.220 €	-
acc. droit en métal chromé avec tablette étroite sur toutes les assises BR247.C	DOLLY0.704.A47	5,33 €	1.445 €	1.495 €	-	-	1.660 €	-
acc. en métal chromé sur chaque assise + sur les extrémités BR255.C	DOLLY0.704.A48	5,33 €	1.075 €	1.125 €	-	-	1.290 €	-



## 706 - Poutre 2 places assise capitonnée et dossier résille

### Caractéristiques

- Assise rembourrée en mousse polyuréthane ignifuge
- Dossier en résille RT
- Structure sur poutre en métal verni noir avec pieds en métal

### Dimensions

#### Livraison

Volume box: 0,26 m<sup>3</sup>

Demonté

Poids box: voir schéma ci-dessous

#### Certificats

#### Garantie

5 ans

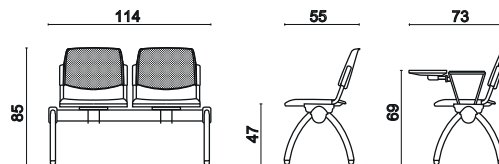

### SANS accoudoirs

Poids box: 16,6 kg

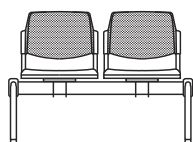

### BR243

accoudoirs aux extrémités de la poutre

Poids box: 18,7 kg

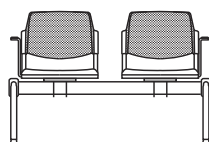

### BR247

accoudoir avec tablette rabattable pour chaise

Poids box: 21,1 kg

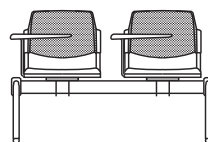

### BR255

accoudoirs entre les assises et aux extrémités

Poids box: 19,7 kg

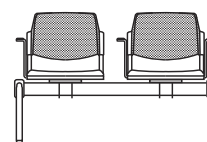

### FINITION NOIRE

STRUCTURE: structure et pieds libres en métal noir BS088.N

	Code	éco	TS2	TS3	LX	LN	IR	PLUS
sans accoudoirs	DOLLY0.706.A49	2,14 €	430 €	440 €	-	-	485 €	-
jeu d'accoudoirs en métal noir aux extrémités de la poutre BR243.N	DOLLY0.706.A50	2,47 €	465 €	475 €	-	-	520 €	-
acc. droit en métal noir avec tablette étroite sur toutes les assises BR247.N	DOLLY0.706.A51	2,47 €	620 €	630 €	-	-	675 €	-
acc. en métal noir sur chaque assise + sur les extrémités BR255.N	DOLLY0.706.A52	2,47 €	485 €	495 €	-	-	540 €	-

### FINITION GRISE

STRUCTURE: structure et pieds libres en métal gris BS088.A

	Code	éco	TS2	TS3	LX	LN	IR	PLUS
sans accoudoirs	DOLLY0.706.A53	2,14 €	430 €	440 €	-	-	485 €	-
jeu d'accoudoirs en métal gris aux extrémités de la poutre BR243.A	DOLLY0.706.A54	2,47 €	465 €	475 €	-	-	520 €	-
acc. droit en métal gris avec tablette étroite sur toutes les assises BR247.A	DOLLY0.706.A55	2,47 €	620 €	630 €	-	-	675 €	-
acc. en métal gris sur chaque assise + sur les extrémités BR255.A	DOLLY0.706.A56	2,47 €	485 €	495 €	-	-	540 €	-

### FINITION CHROMEE

STRUCTURE: structure et pieds libres en métal chromé BS088.C

	Code	éco	TS2	TS3	LX	LN	IR	PLUS
sans accoudoirs	DOLLY0.706.A57	2,14 €	480 €	490 €	-	-	535 €	-
jeu d'accoudoirs en métal chromé aux extrémités de la poutre BR243.C	DOLLY0.706.A58	2,47 €	515 €	525 €	-	-	570 €	-
acc. droit en métal chromé avec tablette étroite sur toutes les assises BR247.C	DOLLY0.706.A59	2,47 €	670 €	680 €	-	-	725 €	-
acc. en métal chromé sur chaque assise + sur les extrémités BR255.C	DOLLY0.706.A60	2,47 €	535 €	545 €	-	-	590 €	-

### Exemple poutre à 2 places avec table porte magazines

voir section Extra pour prix et code



## 707 - Poutre 3 places assise capitonnée et dossier résille

### Caractéristiques

- Assise rembourrée en mousse polyuréthane ignifuge
- Dossier en résille RT
- Structure sur poutre en métal verni noir avec pieds en métal

### Dimensions

#### Livraison

Volume box: 0,26 m<sup>3</sup>

Demonté

Poids box: voir schéma ci-dessous

#### Certificats

#### Garantie

5 ans

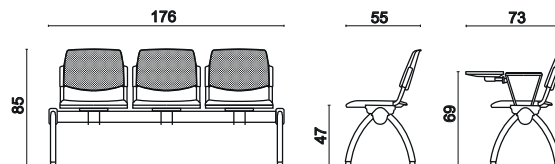

### SENZA Accoudoirs

Poids box: 20,6 kg

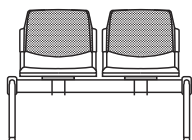

### BR243\_

accoudoirs aux extrémités de la poutre

Poids box: 22 kg

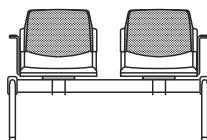

### BR247\_

accoudoir avec tablette rabattable pour chaise

Poids box: 27,3 kg

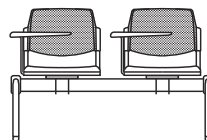

### BR255\_

accoudoirs entre les assises et aux extrémités

Poids box: 24,7 kg

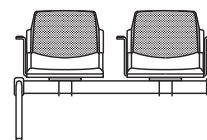

### FINITION NOIRE STRUCTURE: structure et pieds libres en métal noir BS088.N

	Code	éco	TS2	TS3	LX	LN	IR	PLUS
sans accoudoirs	DOLLY0.707.A61	2,88 €	570 €	585 €	-	-	655 €	-
jeu d'accoudoirs en métal noir aux extrémités de la poutre BR243.N	DOLLY0.707.A62	3,32 €	605 €	620 €	-	-	690 €	-
acc. droit en métal noir avec tablette écriteoire sur toutes les assises BR247.N	DOLLY0.707.A63	3,32 €	855 €	870 €	-	-	940 €	-
acc. en métal noir sur chaque assise + sur les extrémités BR255.N	DOLLY0.707.A64	3,32 €	640 €	655 €	-	-	725 €	-

### FINITION GRISE STRUCTURE: structure et pieds libres en métal gris BS088.A

	Code	éco	TS2	TS3	LX	LN	IR	PLUS
sans accoudoirs	DOLLY0.707.A65	2,88 €	570 €	585 €	-	-	655 €	-
jeu d'accoudoirs en métal gris aux extrémités de la poutre BR243.A	DOLLY0.707.A66	3,32 €	605 €	620 €	-	-	690 €	-
acc. droit en métal gris avec tablette écriteoire sur toutes les assises BR247.A	DOLLY0.707.A67	3,32 €	855 €	870 €	-	-	940 €	-
acc. en métal gris sur chaque assise + sur les extrémités BR255.A	DOLLY0.707.A68	3,32 €	640 €	655 €	-	-	725 €	-

### FINITION CHROMEE STRUCTURE: structure et pieds libres en métal chromé BS088.C

	Code	éco	TS2	TS3	LX	LN	IR	PLUS
sans accoudoirs	DOLLY0.707.A69	2,88 €	640 €	655 €	-	-	725 €	-
jeu d'accoudoirs en métal chromé aux extrémités de la poutre BR243.C	DOLLY0.707.A70	3,32 €	675 €	690 €	-	-	760 €	-
acc. droit en métal chromé avec tablette écriteoire sur toutes les assises BR247.C	DOLLY0.707.A71	3,32 €	925 €	940 €	-	-	1.010 €	-
acc. en métal chromé sur chaque assise + sur les extrémités BR255.C	DOLLY0.707.A72	3,32 €	710 €	725 €	-	-	795 €	-

### Exemple poutre à 3 places avec table porte magazines

voir section Extra pour prix et code

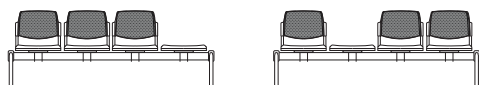

## 708 - Poutre 4 places assise capitonnée et dossier résille

### Caractéristiques

- Assise rembourrée en mousse polyuréthane ignifuge
- Dossier en résille RT
- Structure sur poutre en métal verni noir avec pieds en métal

### Dimensions

#### Livraison

Volume box: 0,26 m<sup>3</sup>

Demonté

Poids box: voir schéma ci-dessous

#### Certificats

#### Garantie

5 ans

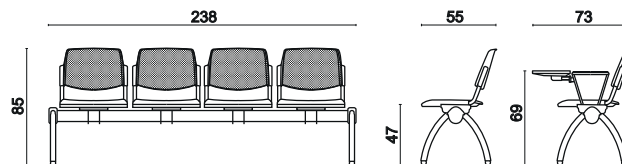

### SANS accoudoirs

Poids box: 25,2 kg

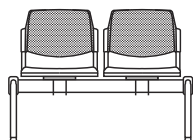

### BR243\_

accoudoirs aux extrémités de la poutre

Poids box: 27,2 kg

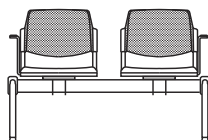

### BR247\_

accoudoir avec tablette rabattable pour chaise

Poids box: 34,1 kg

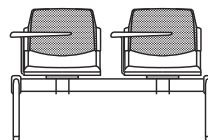

### BR255\_

accoudoirs entre les assises et aux extrémités

Poids box: 30,3 kg

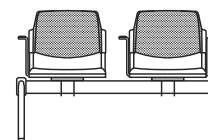

### FINITION NOIRE

STRUCTURE: structure et pieds libres en métal noir BS088.N

	Code	éco	TS2	TS3	LX	LN	IR	PLUS
sans accoudoirs	DOLLY0.708.A73	3,61 €	710 €	730 €	-	-	820 €	-
jeu d'accoudoirs en métal noir aux extrémités de la poutre BR243.N	DOLLY0.708.A74	4,16 €	745 €	765 €	-	-	855 €	-
acc. droit en métal noir avec tablette étroite sur toutes les assises BR247.N	DOLLY0.708.A75	4,16 €	1.090 €	1.110 €	-	-	1.200 €	-
acc. en métal noir sur chaque assise + sur les extrémités BR255.N	DOLLY0.708.A76	4,16 €	800 €	820 €	-	-	910 €	-

### FINITION GRISE

STRUCTURE: structure et pieds libres en métal gris BS088.A

	Code	éco	TS2	TS3	LX	LN	IR	PLUS
sans accoudoirs	DOLLY0.708.A77	3,61 €	710 €	730 €	-	-	820 €	-
jeu d'accoudoirs en métal gris aux extrémités de la poutre BR243.A	DOLLY0.708.A78	4,16 €	745 €	765 €	-	-	855 €	-
acc. droit en métal gris avec tablette étroite sur toutes les assises BR247.A	DOLLY0.708.A79	4,16 €	1.090 €	1.110 €	-	-	1.200 €	-
acc. en métal gris sur chaque assise + sur les extrémités BR255.A	DOLLY0.708.A80	4,16 €	800 €	820 €	-	-	910 €	-

### FINITION CHROMEE

STRUCTURE: structure et pieds libres en métal chromé BS088.C

	Code	éco	TS2	TS3	LX	LN	IR	PLUS
sans accoudoirs	DOLLY0.708.A81	3,61 €	800 €	820 €	-	-	910 €	-
jeu d'accoudoirs en métal chromé aux extrémités de la poutre BR243.C	DOLLY0.708.A82	4,16 €	835 €	855 €	-	-	945 €	-
acc. droit en métal chromé avec tablette étroite sur toutes les assises BR247.C	DOLLY0.708.A83	4,16 €	1.180 €	1.200 €	-	-	1.290 €	-
acc. en métal chromé sur chaque assise + sur les extrémités BR255.C	DOLLY0.708.A84	4,16 €	890 €	910 €	-	-	1.000 €	-

### Exemple poutre à 4 places avec table porte magazines

voir section Extra pour prix et code

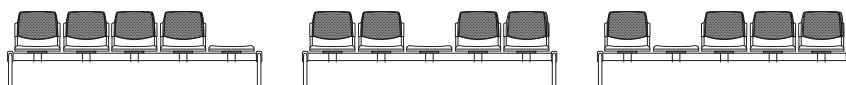

## 709 - Poutre 5 places assise capitonnée et dossier résille

### Caractéristiques

- Assise rembourrée en mousse polyuréthane ignifuge
- Dossier en résille RT
- Structure sur poutre en métal verni noir avec pieds en métal

### Dimensions

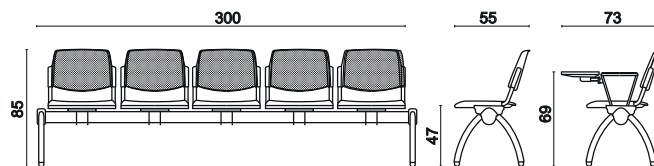

### Livraison

Volume box: 0,26 m<sup>3</sup>

Demonté

Poids box: voir schéma ci-dessous

### Certificats

### Garantie

5 ans

### SANS accoudoirs

Poids box: 28,6 kg

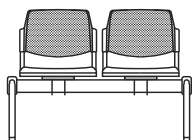

### BR243\_

accoudoirs aux extrémités de la poutre

Poids box: 30,6 kg

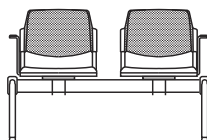

### BR247\_

accoudoir avec tablette rabattable pour chaise

Poids box: 39,7 kg

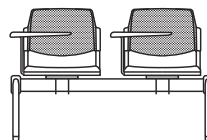

### BR255\_

accoudoirs entre les assises et aux extrémités

Poids box: 34,7 kg

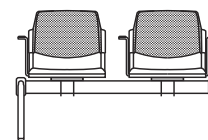

### FINITION NOIRE STRUCTURE: structure et pieds libres en métal noir BS088.N

	Code	éco	TS2	TS3	LX	LN	IR	PLUS
sans accoudoirs	DOLLY0.709.A85	4,35 €	860 €	885 €	-	-	1.000 €	-
jeu d'accoudoirs en métal noir aux extrémités de la poutre BR243.N	DOLLY0.709.A86	5,01 €	895 €	920 €	-	-	1.035 €	-
acc. droit en métal noir avec tablette étroite sur toutes les assises BR247.N	DOLLY0.709.A87	5,01 €	1.335 €	1.360 €	-	-	1.475 €	-
acc. en métal noir sur chaque assise + sur les extrémités BR255.N	DOLLY0.709.A88	5,01 €	965 €	990 €	-	-	1.105 €	-

### FINITION GRISE STRUCTURE: structure et pieds libres en métal gris BS088.A

	Code	éco	TS2	TS3	LX	LN	IR	PLUS
sans accoudoirs	DOLLY0.709.A89	4,35 €	860 €	885 €	-	-	1.000 €	-
jeu d'accoudoirs en métal gris aux extrémités de la poutre BR243.A	DOLLY0.709.A90	5,01 €	895 €	920 €	-	-	1.035 €	-
acc. droit en métal gris avec tablette étroite sur toutes les assises BR247.A	DOLLY0.709.A91	5,01 €	1.335 €	1.360 €	-	-	1.475 €	-
acc. en métal gris sur chaque assise + sur les extrémités BR255.A	DOLLY0.709.A92	5,01 €	965 €	990 €	-	-	1.105 €	-

### FINITION CHROMEE STRUCTURE: structure et pieds libres en métal chromé BS088.C

	Code	éco	TS2	TS3	LX	LN	IR	PLUS
sans accoudoirs	DOLLY0.709.A93	4,35 €	970 €	995 €	-	-	1.110 €	-
jeu d'accoudoirs en métal chromé aux extrémités de la poutre BR243.C	DOLLY0.709.A94	5,01 €	1.005 €	1.030 €	-	-	1.145 €	-
acc. droit en métal chromé avec tablette étroite sur toutes les assises BR247.C	DOLLY0.709.A95	5,01 €	1.445 €	1.470 €	-	-	1.585 €	-
acc. en métal chromé sur chaque assise + sur les extrémités BR255.C	DOLLY0.709.A96	5,01 €	1.075 €	1.100 €	-	-	1.215 €	-

## 716 - Poutre 2 places plastique

### Caractéristiques

- Assise et dossier en polypro PXD
- Structure sur poutre en métal verni noir avec pieds en métal

### Dimensions

#### Livraison

Volume box: 0,26 m<sup>3</sup>

Demonté

Poids box: voir schéma ci-dessous

#### Certificats

#### Garantie

5 ans

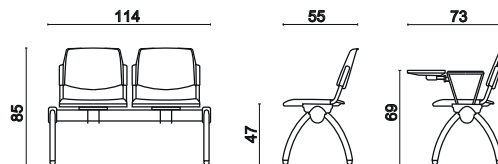

### SENZA Accoudoirs

Poids box: 15,3 kg

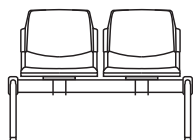

### BR243\_

accoudoirs aux extrémités de la poutre

Poids box: 17,4 kg

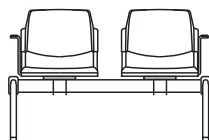

### BR247\_

accoudoir avec tablette rabattable pour chaise

Poids box: 19,8 kg

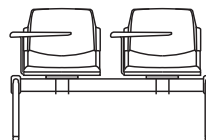

### BR255\_

accoudoirs entre les assises et aux extrémités

Poids box: 18,4 kg

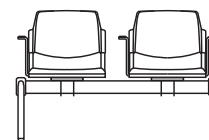

### FINITION NOIRE

STRUCTURE: structure et pieds libres en métal noir BS088.N

	Code	éco	PXD				
sans accoudoirs	DOLLY0.716.A97	201 €	320 €				
jeu d'accoudoirs en métal noir aux extrémités de la poutre BR243.N	DOLLY0.716.A98	234 €	355 €				
acc. droit en métal noir avec tablette étroite sur toutes les assises BR247.N	DOLLY0.716.A99	234 €	510 €				
acc. en métal noir sur chaque assise + sur les extrémités BR255.N	DOLLY0.716.B00	234 €	375 €				

### FINITION GRISE

STRUCTURE: structure et pieds libres en métal gris BS088.A

	Code	éco	PXD				
sans accoudoirs	DOLLY0.716.B01	201 €	320 €				
jeu d'accoudoirs en métal gris aux extrémités de la poutre BR243.A	DOLLY0.716.B02	234 €	355 €				
acc. droit en métal gris avec tablette étroite sur toutes les assises BR247.A	DOLLY0.716.B03	234 €	510 €				
acc. en métal gris sur chaque assise + sur les extrémités BR255.A	DOLLY0.716.B04	234 €	375 €				

### FINITION CHROMEE

STRUCTURE: structure et pieds libres en métal chromé BS088.C

	Code	éco	PXD				
sans accoudoirs	DOLLY0.716.B05	201 €	370 €				
jeu d'accoudoirs en métal chromé aux extrémités de la poutre BR243.C	DOLLY0.716.B06	234 €	405 €				
acc. droit en métal chromé avec tablette étroite sur toutes les assises BR247.C	DOLLY0.716.B07	234 €	560 €				
acc. en métal chromé sur chaque assise + sur les extrémités BR255.C	DOLLY0.716.B08	234 €	425 €				

### Exemple poutre à 2 places avec table porte magazines

voir section Extra pour prix et code



# DOLLY

## 717 - Poutre 3 places plastique

### Caractéristiques

- Assise et dossier en polypro PXD
- Structure sur poutre en métal verni noir avec pieds en métal

### Dimensions

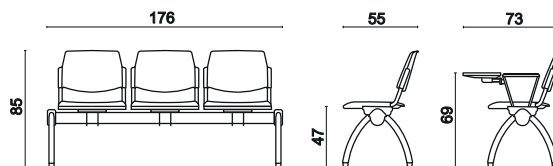

### Livraison

Volume box: 0,26 m<sup>3</sup>

Demonté

Poids box: voir schéma ci-dessous

### Certificats

### Garantie

5 ans

### SANS accoudoirs

Poids box: 18,6 kg

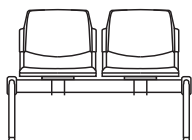

### BR243\_

accoudoirs aux extrémités de la poutre

Poids box: 20,7 kg

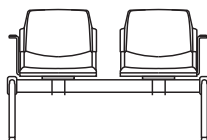

### BR247\_

accoudoir avec tablette rabattable pour chaise

Poids box: 25,3 kg

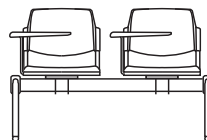

### BR255\_

accoudoirs entre les assises et aux extrémités

Poids box: 22,7 kg

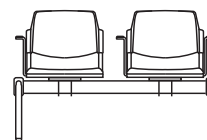

### FINITION NOIRE STRUCTURE: structure et pieds libres en métal noir BS088.N

	Code	éco	PXD				
sans accoudoirs	DOLLY0.717.B09	268 €	420 €				
jeu d'accoudoirs en métal noir aux extrémités de la poutre BR243.N	DOLLY0.717.B10	312 €	455 €				
acc. droit en métal noir avec tablette écriteoire sur toutes les assises BR247.N	DOLLY0.717.B11	312 €	705 €				
acc. en métal noir sur chaque assise + sur les extrémités BR255.N	DOLLY0.717.B12	312 €	490 €				

### FINITION GRISE STRUCTURE: structure et pieds libres en métal gris BS088.A

	Code	éco	PXD				
sans accoudoirs	DOLLY0.717.B13	268 €	420 €				
jeu d'accoudoirs en métal gris aux extrémités de la poutre BR243.A	DOLLY0.717.B14	312 €	455 €				
acc. droit en métal gris avec tablette écriteoire sur toutes les assises BR247.A	DOLLY0.717.B15	312 €	705 €				
acc. en métal gris sur chaque assise + sur les extrémités BR255.A	DOLLY0.717.B16	312 €	490 €				

### FINITION CHROMEE STRUCTURE: structure et pieds libres en métal chromé BS088.C

	Code	éco	PXD				
sans accoudoirs	DOLLY0.717.B17	268 €	490 €				
jeu d'accoudoirs en métal chromé aux extrémités de la poutre BR243.C	DOLLY0.717.B18	312 €	525 €				
acc. droit en métal chromé avec tablette écriteoire sur toutes les assises BR247.C	DOLLY0.717.B19	312 €	775 €				
acc. en métal chromé sur chaque assise + sur les extrémités BR255.C	DOLLY0.717.B20	312 €	560 €				

### Exemple poutre à 3 places avec table porte magazines

voir section Extra pour prix et code

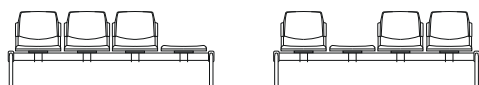

## 718 - Poutre 4 places plastique

### Caractéristiques

- Assise et dossier en polypro PXD
- Structure sur poutre en métal verni noir avec pieds en métal

### Dimensions

#### Livraison

Volume box: 0,26 m<sup>3</sup>

Demonté

Poids box: voir schéma ci-dessous

#### Certificats

#### Garantie

5 ans

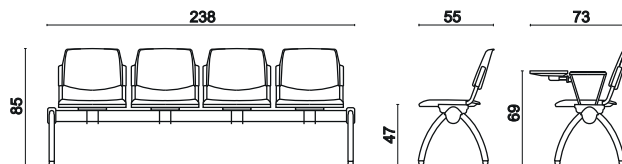

### SANS accoudoirs

Poids box: 22,6 kg

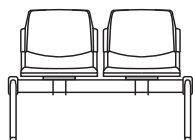

### BR243\_

accoudoirs aux extrémités de la poutre

Poids box: 24,6 kg

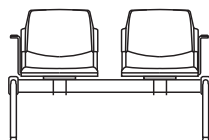

### BR247\_

accoudoir avec tablette rabattable pour chaise

Poids box: 31,5 kg

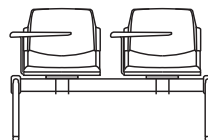

### BR255\_

accoudoirs entre les assises et aux extrémités

Poids box: 27,7 kg

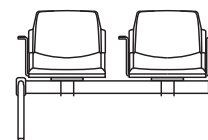

### FINITION NOIRE

STRUCTURE: structure et pieds libres en métal noir BS088.N

	Code	éco	PXD				
sans accoudoirs	DOLLY0.718.B21	3,35 €	515 €				
jeu d'accoudoirs en métal noir aux extrémités de la poutre BR243.N	DOLLY0.718.B22	3,90 €	550 €				
acc. droit en métal noir avec tablette étroite sur toutes les assises BR247.N	DOLLY0.718.B23	3,90 €	895 €				
acc. en métal noir sur chaque assise + sur les extrémités BR255.N	DOLLY0.718.B24	3,90 €	605 €				

### FINITION GRISE

STRUCTURE: structure et pieds libres en métal gris BS088.A

	Code	éco	PXD				
sans accoudoirs	DOLLY0.718.B25	3,35 €	515 €				
jeu d'accoudoirs en métal gris aux extrémités de la poutre BR243.A	DOLLY0.718.B26	3,90 €	550 €				
acc. droit en métal gris avec tablette étroite sur toutes les assises BR247.A	DOLLY0.718.B27	3,90 €	895 €				
acc. en métal gris sur chaque assise + sur les extrémités BR255.A	DOLLY0.718.B28	3,90 €	605 €				

### FINITION CHROMEE

STRUCTURE: structure et pieds libres en métal chromé BS088.C

	Code	éco	PXD				
sans accoudoirs	DOLLY0.718.B29	3,35 €	605 €				
jeu d'accoudoirs en métal chromé aux extrémités de la poutre BR243.C	DOLLY0.718.B30	3,90 €	640 €				
acc. droit en métal chromé avec tablette étroite sur toutes les assises BR247.C	DOLLY0.718.B31	3,90 €	985 €				
acc. en métal chromé sur chaque assise + sur les extrémités BR255.C	DOLLY0.718.B32	3,90 €	695 €				

### Exemple poutre à 4 places avec table porte magazines

voir section Extra pour prix et code

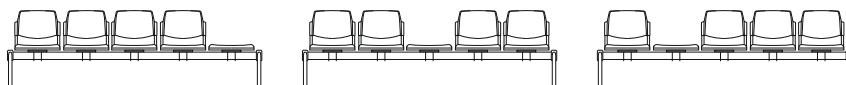

## 719 - Poutre 5 places plastique

### Caractéristiques

- Assise et dossier en polypro PXD
- Structure sur poutre en métal verni noir avec pieds en métal

### Dimensions

### Livraison

Volume box: 0,26 m<sup>3</sup>

Demonté

Poids box: voir schéma ci-dessous

### Certificats

### Garantie

5 ans

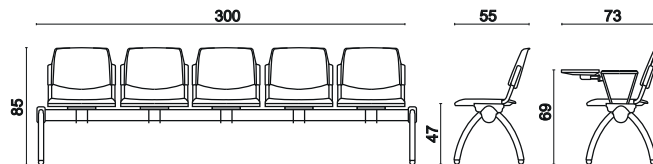

### SANS accoudoirs

Poids box: 25,3 kg

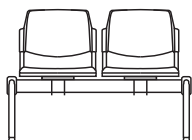

### BR243\_

accoudoirs aux extrémités de la poutre

Poids box: 27,4 kg

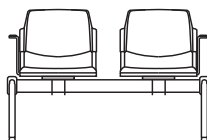

### BR247\_

accoudoir avec tablette rabattable pour chaise

Poids box: 36,5 kg

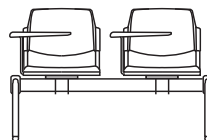

### BR255\_

accoudoirs entre les assises et aux extrémités

Poids box: 31,5 kg

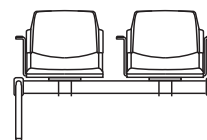

### FINITION NOIRE STRUCTURE: structure et pieds libres en métal noir BS088.N

	Code	éco	PXD				
sans accoudoirs	DOLLY0.719.B33	4,02 €	620 €				
jeu d'accoudoirs en métal noir aux extrémités de la poutre BR243.N	DOLLY0.719.B34	4,68 €	655 €				
acc. droit en métal noir avec tablette écriteoire sur toutes les assises BR247.N	DOLLY0.719.B35	4,68 €	1.095 €				
acc. en métal noir sur chaque assise + sur les extrémités BR255.N	DOLLY0.719.B36	4,68 €	725 €				

### FINITION GRISE STRUCTURE: structure et pieds libres en métal gris BS088.A

	Code	éco	PXD				
sans accoudoirs	DOLLY0.719.B37	4,02 €	620 €				
jeu d'accoudoirs en métal gris aux extrémités de la poutre BR243.A	DOLLY0.719.B38	4,68 €	655 €				
acc. droit en métal gris avec tablette écriteoire sur toutes les assises BR247.A	DOLLY0.719.B39	4,68 €	1.095 €				
acc. en métal gris sur chaque assise + sur les extrémités BR255.A	DOLLY0.719.B40	4,68 €	725 €				

### FINITION CHROMEE STRUCTURE: structure et pieds libres en métal chromé BS088.C

	Code	éco	PXD				
sans accoudoirs	DOLLY0.719.B41	4,02 €	730 €				
jeu d'accoudoirs en métal chromé aux extrémités de la poutre BR243.C	DOLLY0.719.B42	4,68 €	765 €				
acc. droit en métal chromé avec tablette écriteoire sur toutes les assises BR247.C	DOLLY0.719.B43	4,68 €	1.205 €				
acc. en métal chromé sur chaque assise + sur les extrémités BR255.C	DOLLY0.719.B44	4,68 €	835 €				



## 721 - Poutre 2 places assise plastique et dossier résille

### Caractéristiques

- Assise en polypro PXD
- Dossier en résille RT
- Structure sur poutre en métal verni noir avec pieds en métal

### Dimensions

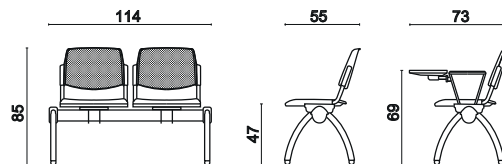

### Livraison

Volume box: 0,26 m<sup>3</sup>  
Démonté

Poids box: voir schéma ci-dessous

### Certificats

### Garantie

5 ans

### SANS accoudoirs

Poids box: 15,3 kg

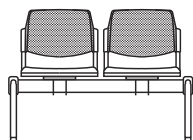

### BR243\_

accoudoirs aux extrémités de la poutre

Poids box: 17,4 kg

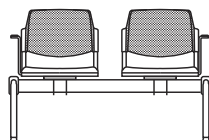

### BR247\_

accoudoir avec tablette rabattable pour chaise

Poids box: 19,8 kg

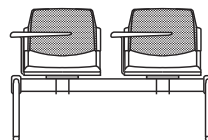

### BR255\_

accoudoirs entre les assises et aux extrémités

Poids box: 18,4 kg

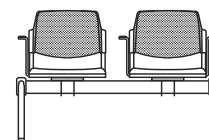

### FINITION NOIRE

STRUCTURE: structure et pieds libres en métal noir BS088.N

	Code	éco	PXD				
sans accoudoirs	DOLLY0.721.B45	201 €	355 €				
jeu d'accoudoirs en métal noir aux extrémités de la poutre BR243.N	DOLLY0.721.B46	234 €	390 €				
acc. droit en métal noir avec tablette étroite sur toutes les assises BR247.N	DOLLY0.721.B47	234 €	545 €				
acc. en métal noir sur chaque assise + sur les extrémités BR255.N	DOLLY0.721.B48	234 €	410 €				

### FINITION GRISE

STRUCTURE: structure et pieds libres en métal gris BS088.A

	Code	éco	PXD				
sans accoudoirs	DOLLY0.721.B49	201 €	355 €				
jeu d'accoudoirs en métal gris aux extrémités de la poutre BR243.A	DOLLY0.721.B50	234 €	390 €				
acc. droit en métal gris avec tablette étroite sur toutes les assises BR247.A	DOLLY0.721.B51	234 €	545 €				
acc. en métal gris sur chaque assise + sur les extrémités BR255.A	DOLLY0.721.B52	234 €	410 €				

### FINITION CHROMEE

STRUCTURE: structure et pieds libres en métal chromé BS088.C

	Code	éco	PXD				
sans accoudoirs	DOLLY0.721.B53	201 €	405 €				
jeu d'accoudoirs en métal chromé aux extrémités de la poutre BR243.C	DOLLY0.721.B54	234 €	440 €				
acc. droit en métal chromé avec tablette étroite sur toutes les assises BR247.C	DOLLY0.721.B55	234 €	595 €				
acc. en métal chromé sur chaque assise + sur les extrémités BR255.C	DOLLY0.721.B56	234 €	460 €				

### Exemple poutre à 2 places avec table porte magazines

voir section Extra pour prix et code



## 722 - Poutre 3 places assise plastique et dossier résille

### Caractéristiques

- Assise en polypro PXD
- Dossier en résille RT
- Structure sur poutre en métal verni noir avec pieds en métal

### Dimensions

#### Livraison

Volume box: 0,26 m<sup>3</sup>

Demonté

Poids box: voir schéma ci-dessous

#### Certificats

#### Garantie

5 ans

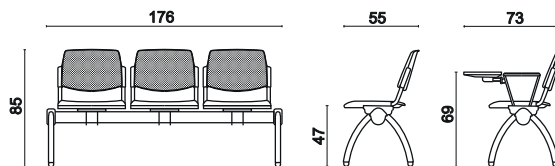

### SANS accoudoirs

Poids box: 18,6 kg

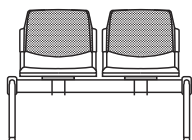

### BR243\_

accoudoirs aux extrémités de la poutre

Poids box: 20,7 kg

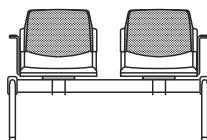

### BR247\_

accoudoir avec tablette rabattable pour chaise

Poids box: 25,3 kg

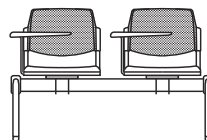

### BR255\_

accoudoirs entre les assises et aux extrémités

Poids box: 22,7 kg

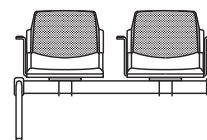

### FINITION NOIRE STRUCTURE: structure et pieds libres en métal noir BS088.N

	Code	éco	PXD				
sans accoudoirs	DOLLY0.722.B57	2,68 €	455 €				
jeu d'accoudoirs en métal noir aux extrémités de la poutre BR243.N	DOLLY0.722.B58	3,12 €	490 €				
acc. droit en métal noir avec tablette écriteoire sur toutes les assises BR247.N	DOLLY0.722.B59	3,12 €	740 €				
acc. en métal noir sur chaque assise + sur les extrémités BR255.N	DOLLY0.722.B60	3,12 €	525 €				

### FINITION GRISE STRUCTURE: structure et pieds libres en métal gris BS088.A

	Code	éco	PXD				
sans accoudoirs	DOLLY0.722.B61	2,68 €	455 €				
jeu d'accoudoirs en métal gris aux extrémités de la poutre BR243.A	DOLLY0.722.B62	3,12 €	490 €				
acc. droit en métal gris avec tablette écriteoire sur toutes les assises BR247.A	DOLLY0.722.B63	3,12 €	740 €				
acc. en métal gris sur chaque assise + sur les extrémités BR255.A	DOLLY0.722.B64	3,12 €	525 €				

### FINITION CHROMEE STRUCTURE: structure et pieds libres en métal chromé BS088.C

	Code	éco	PXD				
sans accoudoirs	DOLLY0.722.B65	2,68 €	525 €				
jeu d'accoudoirs en métal chromé aux extrémités de la poutre BR243.C	DOLLY0.722.B66	3,12 €	560 €				
acc. droit en métal chromé avec tablette écriteoire sur toutes les assises BR247.C	DOLLY0.722.B67	3,12 €	810 €				
acc. en métal chromé sur chaque assise + sur les extrémités BR255.C	DOLLY0.722.B68	3,12 €	595 €				

### Exemple poutre à 3 places avec table porte magazines

voir section Extra pour prix et code

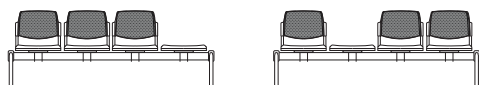

## 723 - Poutre 4 places assise plastique et dossier résille

### Caractéristiques

- Assise en polypro PXD
- Dossier en résille RT
- Structure sur poutre en métal verni noir avec pieds en métal

### Dimensions

#### Livraison

Volume box: 0,26 m<sup>3</sup>

Demonté

Poids box: voir schéma ci-dessous

#### Certificats

#### Garantie

5 ans

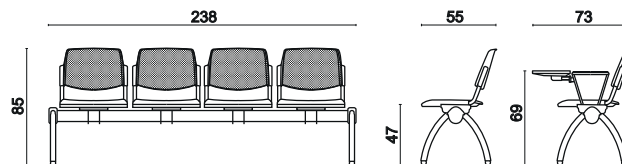

### SANS accoudoirs

Poids box: 22,6 kg

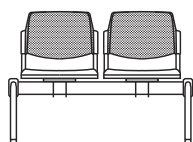

### BR243\_

accoudoirs aux extrémités de la poutre

Poids box: 24,6 kg

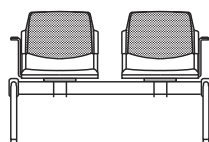

### BR247\_

accoudoir avec tablette rabattable pour chaise

Poids box: 31,5 kg

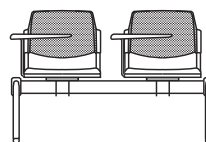

### BR255\_

accoudoirs entre les assises et aux extrémités

Poids box: 27,7 kg

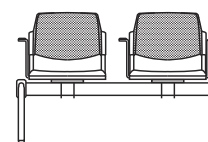

### FINITION NOIRE

STRUCTURE: structure et pieds libres en métal noir BS088.N

	Code	éco	PXD				
sans accoudoirs	DOLLY0.723.B69	3,35 €	560 €				
jeu d'accoudoirs en métal noir aux extrémités de la poutre BR243.N	DOLLY0.723.B70	3,90 €	595 €				
acc. droit en métal noir avec tablette étroite sur toutes les assises BR247.N	DOLLY0.723.B71	3,90 €	940 €				
acc. en métal noir sur chaque assise + sur les extrémités BR255.N	DOLLY0.723.B72	3,90 €	650 €				

### FINITION GRISE

STRUCTURE: structure et pieds libres en métal gris BS088.A

	Code	éco	PXD				
sans accoudoirs	DOLLY0.723.B73	3,35 €	560 €				
jeu d'accoudoirs en métal gris aux extrémités de la poutre BR243.A	DOLLY0.723.B74	3,90 €	595 €				
acc. droit en métal gris avec tablette étroite sur toutes les assises BR247.A	DOLLY0.723.B75	3,90 €	940 €				
acc. en métal gris sur chaque assise + sur les extrémités BR255.A	DOLLY0.723.B76	3,90 €	650 €				

### FINITION CHROMEE

STRUCTURE: structure et pieds libres en métal chromé BS088.C

	Code	éco	PXD				
sans accoudoirs	DOLLY0.723.B77	3,35 €	650 €				
jeu d'accoudoirs en métal chromé aux extrémités de la poutre BR243.C	DOLLY0.723.B78	3,90 €	685 €				
acc. droit en métal chromé avec tablette étroite sur toutes les assises BR247.C	DOLLY0.723.B79	3,90 €	1.030 €				
acc. en métal chromé sur chaque assise + sur les extrémités BR255.C	DOLLY0.723.B80	3,90 €	740 €				

### Exemple poutre à 4 places avec table porte magazines

voir section Extra pour prix et code

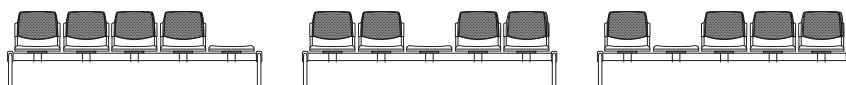

## 724 - Poutre 5 places assise plastique et dossier résille

### Caractéristiques

- Assise en polypro PXD
- Dossier en résille RT
- Structure sur poutre en métal verni noir avec pieds en métal

### Dimensions

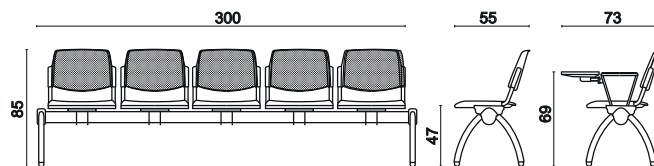

### Livraison

Volume box: 0,26 m<sup>3</sup>

Demonté

Poids box: voir schéma ci-dessous

### Certificats

### Garantie

5 ans

### SANS accoudoirs

Poids box: 25,3 kg

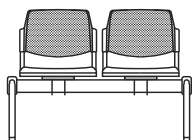

### BR243\_

accoudoirs aux extrémités de la poutre

Poids box: 27,4 kg

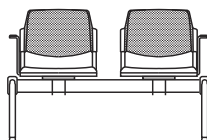

### BR247\_

accoudoir avec tablette rabattable pour chaise

Poids box: 36,5 kg

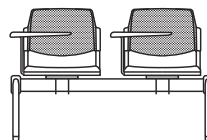

### BR255\_

accoudoirs entre les assises et aux extrémités

Poids box: 31,5 kg

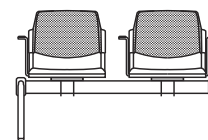

### FINITION NOIRE STRUCTURE: structure et pieds libres en métal noir BS088.N

	Code	éco	PXD				
sans accoudoirs	DOLLY0.724.B81	4,02 €	675 €				
jeu d'accoudoirs en métal noir aux extrémités de la poutre BR243.N	DOLLY0.724.B82	4,68 €	710 €				
acc. droit en métal noir avec tablette écriteoire sur toutes les assises BR247.N	DOLLY0.724.B83	4,68 €	1.150 €				
acc. en métal noir sur chaque assise + sur les extrémités BR255.N	DOLLY0.724.B84	4,68 €	780 €				

### FINITION GRISE STRUCTURE: structure et pieds libres en métal gris BS088.A

	Code	éco	PXD				
sans accoudoirs	DOLLY0.724.B85	4,02 €	675 €				
jeu d'accoudoirs en métal gris aux extrémités de la poutre BR243.A	DOLLY0.724.B86	4,68 €	710 €				
acc. droit en métal gris avec tablette écriteoire sur toutes les assises BR247.A	DOLLY0.724.B87	4,68 €	1.150 €				
acc. en métal gris sur chaque assise + sur les extrémités BR255.A	DOLLY0.724.B88	4,68 €	780 €				

### FINITION CHROMEE STRUCTURE: structure et pieds libres en métal chromé BS088.C

	Code	éco	PXD				
sans accoudoirs	DOLLY0.724.B89	4,02 €	785 €				
jeu d'accoudoirs en métal chromé aux extrémités de la poutre BR243.C	DOLLY0.724.B90	4,68 €	820 €				
acc. droit en métal chromé avec tablette écriteoire sur toutes les assises BR247.C	DOLLY0.724.B91	4,68 €	1.260 €				
acc. en métal chromé sur chaque assise + sur les extrémités BR255.C	DOLLY0.724.B92	4,68 €	890 €				

## 736 - Poutre rabattable 2 places capitonnée

### Caractéristiques

- Assise et dossier rembourrés en mousse polyuréthane ignifuge
- Assise rabattable
- Structure sur poutre en métal verni noir avec pieds en métal fixables au sol

### Dimensions

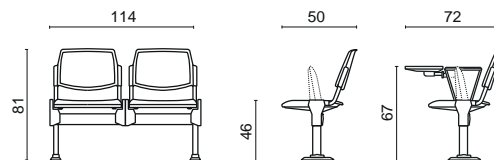

### Livraison

Volume box: 0,38 m<sup>3</sup>

Demonté

Poids box: voir schéma ci-dessous

### Certificats

### Garantie

5 ans

### SANS accoudoirs

Poids box: 18,3 kg

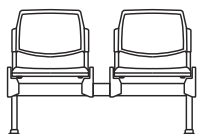

### BR258

accoudoirs aux extrémités de la poutre

Poids box: 20,3 kg

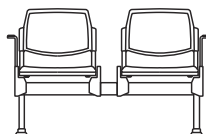

### BR247

accoudoir avec tablette rabattable pour chaise

Poids box: 22,7 kg

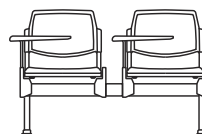

### BR255

accoudoirs entre les assises et aux extrémités

Poids box: 21,4 kg

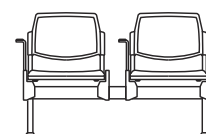

### FINITION NOIRE

STRUCTURE: structure et pieds fixés au sol en métal noir BS091.N

	Code	éco	TS2	TS3	LX	LN	IR	PLUS
sans accoudoirs	DOLLY0.736.A01	227 €	570 €	590 €	-	-	655 €	-
jeu d'accoudoirs en métal noir aux extrémités de la poutre BR258.N	DOLLY0.736.A02	260 €	605 €	625 €	-	-	690 €	-
acc. droit en métal noir avec tablette étroite sur toutes les assises BR259.N	DOLLY0.736.A03	260 €	760 €	780 €	-	-	845 €	-
acc. en métal noir sur chaque assise + sur les extrémités BR211.N	DOLLY0.736.A04	260 €	625 €	645 €	-	-	710 €	-

### Exemple poutre à 2 places avec table porte magazines

voir section Extra pour prix et code



# DOLLY

## 737 - Poutre rabattable 3 places capitonnée

### Caractéristiques

- Assise et dossier rembourrés en mousse polyuréthane ignifuge
- Assise rabattable
- Structure sur poutre en métal verni noir avec pieds en métal fixables au sol

### Dimensions

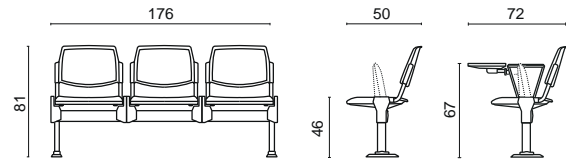

### Livraison

Volume box: 0,38 m<sup>3</sup>

Demonté

Poids box: voir schéma ci-dessous

### Certificats

### Garantie

5 ans

### SANS accoudoirs

Poids box: 22,7 kg

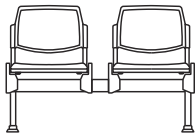

### BR258\_

accoudoirs aux extrémités de la poutre

Poids box: 24,8 kg

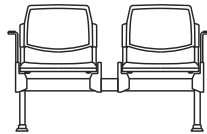

### BR247\_

accoudoir avec tablette rabattable pour chaise

Poids box: 29,4 kg

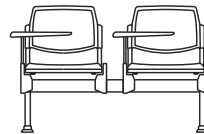

### BR255\_

accoudoirs entre les assises et aux extrémités

Poids box: 26,8 kg

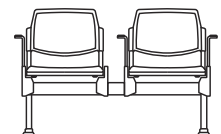

### FINITION NOIRE

STRUCTURE: structure et pieds fixés au sol en métal noir BS091.N

	Code	éco	TS2	TS3	LX	LN	IR	PLUS
sans accoudoirs	DOLLY0.737.A05	3,07 €	760 €	790 €	-	-	890 €	-
jeu d'accoudoirs en métal noir aux extrémités de la poutre BR258.N	DOLLY0.737.A06	3,51 €	795 €	825 €	-	-	925 €	-
acc. droit en métal noir avec tablette étroite sur toutes les assises BR259.N	DOLLY0.737.A07	3,51 €	1.045 €	1.075 €	-	-	1.175 €	-
acc. en métal noir sur chaque assise + sur les extrémités BR211.N	DOLLY0.737.A08	3,51 €	830 €	860 €	-	-	960 €	-

### Exemple poutre à 3 places avec table porte magazines

voir section Extra pour prix et code

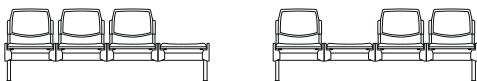

## 738 - Poutre rabattable 4 places capitonnée

### Caractéristiques

- Assise et dossier rembourrés en mousse polyuréthane ignifuge
- Assise rabattable
- Structure sur poutre en métal verni noir avec pieds en métal fixables au sol

### Dimensions

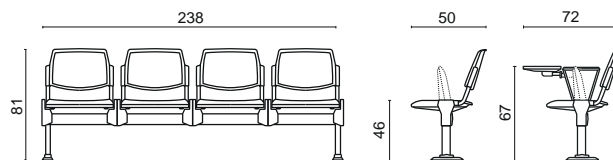

### Livraison

Volume box: 0,38 m<sup>3</sup>

Demonté

Poids box: voir schéma ci-dessous

### Certificats

### Garantie

5 ans

### SANS accoudoirs

Poids box: 27,8 kg

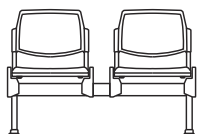

### BR243

accoudoirs aux extrémités de la poutre

Poids box: 29,9 kg

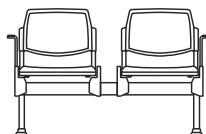

### BR247

accoudoir avec tablette rabattable pour chaise

Poids box: 36,7 kg

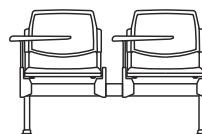

### BR255

accoudoirs entre les assises et aux extrémités

Poids box: 32,9 kg

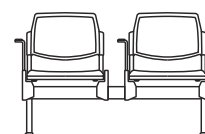

### FINITION NOIRE

STRUCTURE: structure et pieds fixés au sol en métal noir BS091.N

	Code	éco	TS2	TS3	LX	LN	IR	PLUS
sans accoudoirs	DOLLY0.738.A09	387 €	950 €	990 €	-	-	1.120 €	-
jeu d'accoudoirs en métal noir aux extrémités de la poutre BR258.N	DOLLY0.738.A10	442 €	985 €	1.025 €	-	-	1.155 €	-
acc. droit en métal noir avec tablette étroite sur toutes les assises BR259.N	DOLLY0.738.A11	442 €	1.330 €	1.370 €	-	-	1.500 €	-
acc. en métal noir sur chaque assise + sur les extrémités BR211.N	DOLLY0.738.A12	442 €	1.040 €	1.080 €	-	-	1.210 €	-

### Exemple poutre à 4 places avec table porte magazines

voir section Extra pour prix et code

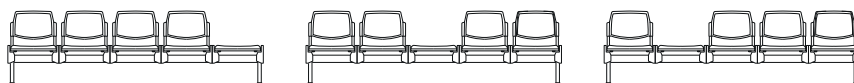

# DOLLY

## 739 - Poutre rabattable 5 places capitonnée

### Caractéristiques

- Assise et dossier rembourrés en mousse polyuréthane ignifuge
- Assise rabattable
- Structure sur poutre en métal verni noir avec pieds en métal fixables au sol

### Dimensions

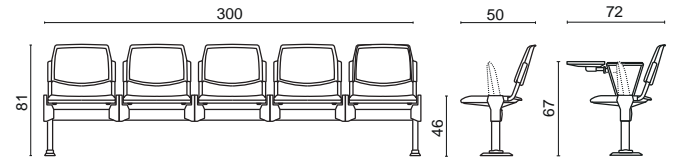

### Livraison

Volume box: 0,38 m<sup>3</sup>

Demonté

Poids box: voir schéma ci-dessous

### Certificats

### Garantie

5 ans

### SANS accoudoirs

Poids box: 31,7 kg

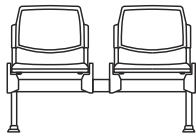

### BR243\_

accoudoirs aux extrémités de la poutre

Poids box: 33,7 kg

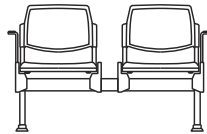

### BR247\_

accoudoir avec tablette rabattable pour chaise

Poids box: 42,9 kg

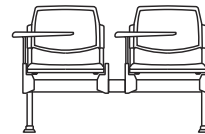

### BR255\_

accoudoirs entre les assises et aux extrémités

Poids box: 37,9 kg

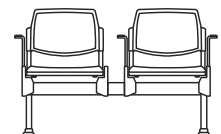

FINITION NOIRE		STRUCTURE: structure et pieds fixés au sol en métal noir BS091.N							
	Code	éco	TS2	TS3	LX	LN	IR	PLUS	
sans accoudoirs	DOLLY0.739.A13	4,67 €	1.160 €	1.210 €	-	-	1.370 €	-	
jeu d'accoudoirs en métal noir aux extrémités de la poutre BR258.N	DOLLY0.739.A14	5,33 €	1.195 €	1.245 €	-	-	1.405 €	-	
acc. droit en métal noir avec tablette écriteoire sur toutes les assises BR259.N	DOLLY0.739.A15	5,33 €	1.635 €	1.685 €	-	-	1.845 €	-	
acc. en métal noir sur chaque assise + sur les extremités BR211.N	DOLLY0.739.A16	5,33 €	1.265 €	1.315 €	-	-	1.475 €	-	



741 - Poutre rabattable 2 places assise capitonnée et dossier résille

Caractéristiques

- Assise rembourrée en mousse polyuréthane ignifuge
- Dossier en résille RT
- Assise rabattable
- Structure sur poutre en métal verni noir avec pieds en métal fixables au sol

Dimensions

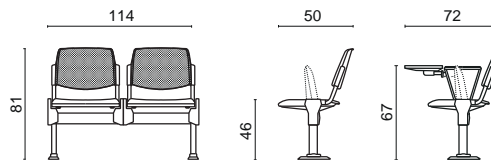

Livraison

Volume box: 0,38 m<sup>3</sup>

Demonté

Poids box: voir schéma ci-dessous

Certificats

Garantie

5 ans

SANS accoudoirs

Poids box: 17,3 kg

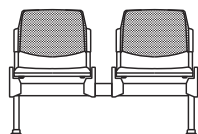

BR243\_

accoudoirs aux extrémités de la poutre

Poids box: 19,3 kg

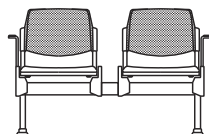

BR247\_

accoudoir avec tablette rabattable pour chaise

Poids box: 21,7 kg

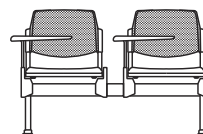

BR255\_

accoudoirs entre les assises et aux extrémités

Poids box: 20,4 kg

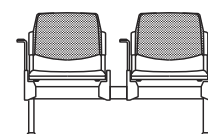

FINITION NOIRE

STRUCTURE: structure et pieds fixés au sol en métal noir BS091.N

	Code	éco	TS2	TS3	LX	LN	IR	PLUS
sans accoudoirs	DOLLY0.741.A17	2,14 €	560 €	570 €	-	-	615 €	-
jeu d'accoudoirs en métal noir aux extrémités de la poutre BR258.N	DOLLY0.741.A18	2,47 €	595 €	605 €	-	-	650 €	-
acc. droit en métal noir avec tablette étroite sur toutes les assises BR259.N	DOLLY0.741.A19	2,47 €	750 €	760 €	-	-	805 €	-
acc. en métal noir sur chaque assise + sur les extrémités BR211.N	DOLLY0.741.A20	2,47 €	615 €	625 €	-	-	670 €	-

Exemple poutre à 2 places avec table porte magazines

voir section Extra pour prix et code



# DOLLY

## 742 - Poutre rabattable 3 places assise capitonnée et dossier résille

### Caractéristiques

- Assise rembourrée en mousse polyuréthane ignifuge
- Dossier en résille RT
- Assise rabattable
- Structure sur poutre en métal verni noir avec pieds en métal fixables au sol

### Dimensions

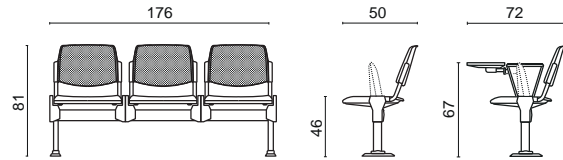

### Livraison

Volume box: 0,38 m<sup>3</sup>

Demonté

Poids box: voir schéma ci-dessous

### Certificats

### Garantie

5 ans

### SANS accoudoirs

Poids box: 21,2 kg

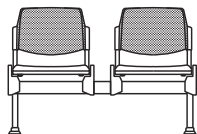

### BR243\_

accoudoirs aux extrémités de la poutre

Poids box: 23,3 kg

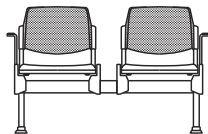

### BR247\_

accoudoir avec tablette rabattable pour chaise

Poids box: 27,9 kg

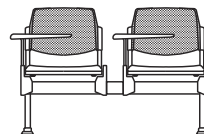

### BR255\_

accoudoirs entre les assises et aux extrémités

Poids box: 25,3 kg

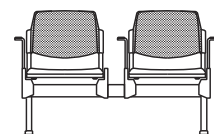

### FINITION NOIRE

STRUCTURE: structure et pieds fixés au sol en métal noir BS091.N

	Code	éco	TS2	TS3	LX	LN	IR	PLUS
sans accoudoirs	DOLLY0.742.A21	288 €	745 €	760 €	-	-	830 €	-
jeu d'accoudoirs en métal noir aux extrémités de la poutre BR258.N	DOLLY0.742.A22	332 €	780 €	795 €	-	-	865 €	-
acc. droit en métal noir avec tablette étroite sur toutes les assises BR259.N	DOLLY0.742.A23	332 €	1.030 €	1.045 €	-	-	1.115 €	-
acc. en métal noir sur chaque assise + sur les extrémités BR211.N	DOLLY0.742.A24	332 €	815 €	830 €	-	-	900 €	-

### Exemple poutre à 3 places avec table porte magazines

voir section Extra pour prix et code

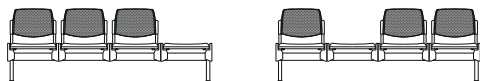

743 - Poutre rabattable 4 places assise capitonnée et dossier résille

Caractéristiques

- Assise rembourrée en mousse polyuréthane ignifuge
- Dossier en résille RT
- Assise rabattable
- Structure sur poutre en métal verni noir avec pieds en métal fixables au sol

Dimensions

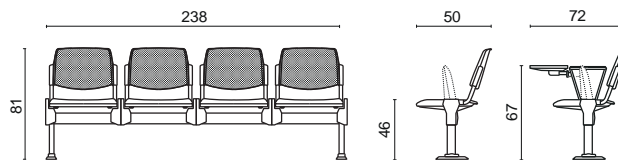

Livraison

Volume box: 0,38 m<sup>3</sup>

Demonté

Poids box: voir schéma ci-dessous

Certificats

Garantie

5 ans

SANS accoudoirs

Poids box: 25,8 kg

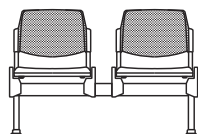

BR243

accoudoirs aux extrémités de la poutre

Poids box: 27,9 kg

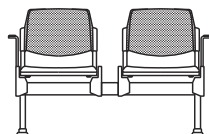

BR247

accoudoir avec tablette rabattable pour chaise

Poids box: 34,8 kg

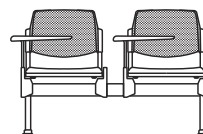

BR255

accoudoirs entre les assises et aux extrémités

Poids box: 30,9 kg

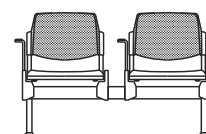

FINITION NOIRE

STRUCTURE: structure et pieds fixés au sol en métal noir BS091.N

	Code	éco	TS2	TS3	LX	LN	IR	PLUS
sans accoudoirs	DOLLY0.743.A25	3,61 €	930 €	950 €	-	-	1.040 €	-
jeu d'accoudoirs en métal noir aux extrémités de la poutre BR258.N	DOLLY0.743.A26	4,16 €	965 €	985 €	-	-	1.075 €	-
acc. droit en métal noir avec tablette étroite sur toutes les assises BR259.N	DOLLY0.743.A27	4,16 €	1.310 €	1.330 €	-	-	1.420 €	-
acc. en métal noir sur chaque assise + sur les extrémités BR211.N	DOLLY0.743.A28	4,16 €	1.020 €	1.040 €	-	-	1.130 €	-

Exemple poutre à 4 places avec table porte magazines

voir section Extra pour prix et code

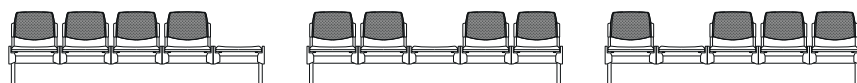

# DOLLY

## 744 - Poutre rabattable 5 places assise capitonnée et dossier résille

### Caractéristiques

- Assise rembourrée en mousse polyuréthane ignifuge
- Dossier en résille RT
- Assise rabattable
- Structure sur poutre en métal verni noir avec pieds en métal fixables au sol

### Dimensions

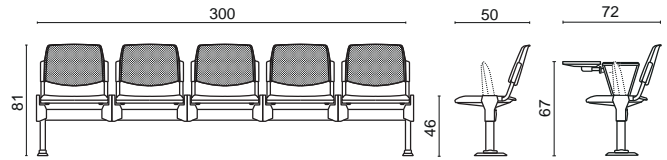

### Livraison

Volume box: 0,38 m<sup>3</sup>

Demonté

Poids box: voir schéma ci-dessous

### Certificats

### Garantie

5 ans

### SANS accoudoirs

Poids box: 29,2 kg

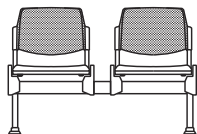

### BR243\_

accoudoirs aux extrémités de la poutre

Poids box: 31,3 kg

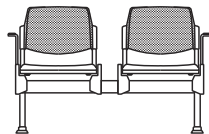

### BR247\_

accoudoir avec tablette rabattable pour chaise

Poids box: 40,4 kg

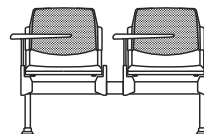

### BR255\_

accoudoirs entre les assises et aux extrémités

Poids box: 35,4 kg

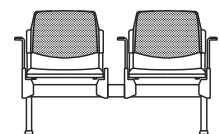

**FINITION NOIRE**      **STRUCTURE:** structure et pieds fixés au sol en métal noir BS091.N

	Code	éco	TS2	TS3	LX	LN	IR	PLUS
sans accoudoirs	DOLLY0.744.A29	4,35 €	1.130 €	1.155 €	-	-	1.270 €	-
jeu d'accoudoirs en métal noir aux extrémités de la poutre BR258.N	DOLLY0.744.A30	5,01 €	1.165 €	1.190 €	-	-	1.305 €	-
acc. droit en métal noir avec tablette étroite sur toutes les assises BR259.N	DOLLY0.744.A31	5,01 €	1.605 €	1.630 €	-	-	1.745 €	-
acc. en métal noir sur chaque assise + sur les extrémités BR211.N	DOLLY0.744.A32	5,01 €	1.235 €	1.260 €	-	-	1.375 €	-

## 751 - Poutre rabattable 2 places en plastique

### Caractéristiques

- Assise et dossier en polypro PXD
- Assise rabattable
- Structure sur poutre en métal verni noir avec pieds en métal fixables au sol

### Dimensions

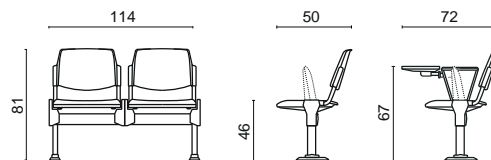

### Livraison

Volume box: 0,38 m<sup>3</sup>

Demonté

Poids box: voir schéma ci-dessous

### Certificats

### Garantie

5 ans

### SANS accoudoirs

Poids box: 16 kg

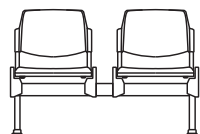

### BR243

accoudoirs aux extrémités de la poutre

Poids box: 18 kg

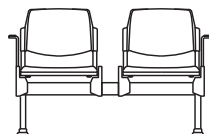

### BR247

accoudoir avec tablette rabattable pour chaise

Poids box: 20,5 kg

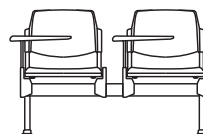

### BR255

accoudoirs entre les assises et aux extrémités

Poids box: 19,1 kg

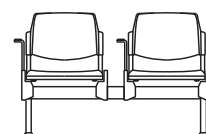

### FINITION NOIRE

STRUCTURE: structure et pieds fixés au sol en métal noir BS091.N

	Code	éco	PXD					
sans accoudoirs	DOLLY0.751.A33	201 €	455 €					
jeu d'accoudoirs en métal noir aux extrémités de la poutre BR258.N	DOLLY0.751.A34	234 €	490 €					
acc. droit en métal noir avec tablette étroite sur toutes les assises BR259.N	DOLLY0.751.A35	234 €	645 €					
acc. en métal noir sur chaque assise + sur les extrémités BR211.N	DOLLY0.751.A36	234 €	510 €					

### Exemple poutre à 2 places avec table porte magazines

voir section Extra pour prix et code



# DOLLY

## 752 - Poutre rabattable 3 places en plastique

### Caractéristiques

- Assise et dossier en polypro PXD
- Assise rabattable
- Structure sur poutre en métal verni noir avec pieds en métal fixables au sol

### Dimensions

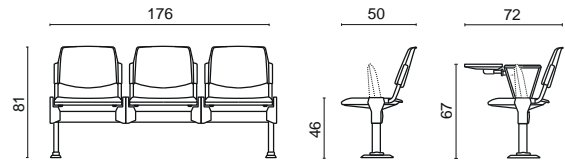

### Livraison

Volume box: 0,38 m<sup>3</sup>

Demonté

Poids box: voir schéma ci-dessous

### Certificats

### Garantie

5 ans

### SANS accoudoirs

Poids box: 19,3 kg

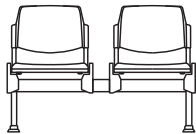

### BR243\_

accoudoirs aux extrémités de la poutre

Poids box: 21,3 kg

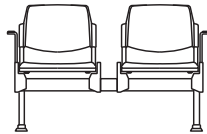

### BR247\_

accoudoir avec tablette rabattable pour chaise

Poids box: 26 kg

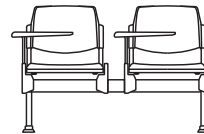

### BR255\_

accoudoirs entre les assises et aux extrémités

Poids box: 23,4 kg

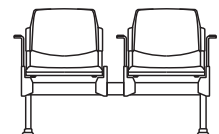

**FINITION NOIRE**      **STRUCTURE:** structure et pieds fixés au sol en métal noir BS091.N

	Code	éco	PXD				
sans accoudoirs	DOLLY0.752.A37	2,68 €	595 €				
jeu d'accoudoirs en métal noir aux extrémités de la poutre BR258.N	DOLLY0.752.A38	3,12 €	630 €				
acc. droit en métal noir avec tablette écriteoire sur toutes les assises BR259.N	DOLLY0.752.A39	3,12 €	880 €				
acc. en métal noir sur chaque assise + sur les extrémités BR211.N	DOLLY0.752.A40	3,12 €	665 €				

### Exemple poutre à 3 places avec table porte magazines

voir section Extra pour prix et code

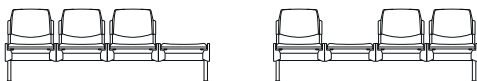

## 753 - Poutre rabattable 4 places en plastique

### Caractéristiques

- Assise et dossier en polypro PXD
- Assise rabattable
- Structure sur poutre en métal verni noir avec pieds en métal fixables au sol

### Dimensions

#### Livraison

Volume box: 0,38 m<sup>3</sup>

Demonté

Poids box: voir schéma ci-dessous

#### Certificats

#### Garantie

5 ans

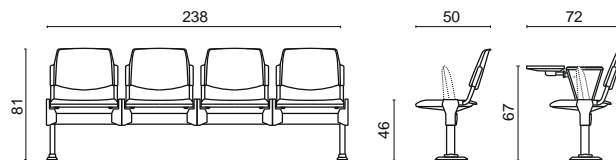

### SANS accoudoirs

Poids box: 23,2 kg

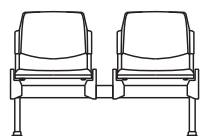

### BR243

accoudoirs aux extrémités de la poutre

Poids box: 25,3 kg

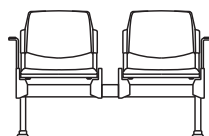

### BR247

accoudoir avec tablette rabattable pour chaise

Poids box: 32,2 kg

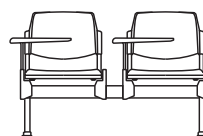

### BR255

accoudoirs entre les assises et aux extrémités

Poids box: 28,4 kg

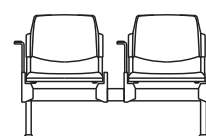

### FINITION NOIRE

STRUTTURA: telaio e gambe fissabili al suolo in metallo nero BS091.N

	Code	éco	PXD					
sans accoudoirs	DOLLY0.753.A41	335 €	745 €					
jeu d'accoudoirs en métal noir aux extrémités de la poutre BR258.N	DOLLY0.753.A42	390 €	780 €					
acc. droit en métal noir avec tablette étroite sur toutes les assises BR259.N	DOLLY0.753.A43	390 €	1.125 €					
acc. en métal noir sur chaque assise + sur les extrémités BR211.N	DOLLY0.753.A44	390 €	835 €					

### Exemple poutre à 4 places avec table porte magazines

voir section Extra pour prix et code

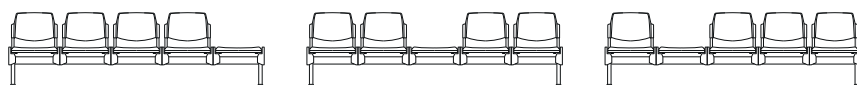

# DOLLY

## 754 - Poutre rabattable 5 places en plastique

### Caractéristiques

- Assise et dossier en polypro PXD
- Assise rabattable
- Structure sur poutre en métal verni noir avec pieds en métal fixables au sol

### Dimensions

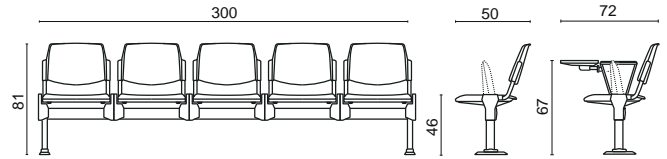

### Livraison

Volume box: 0,38 m<sup>3</sup>

Demonté

Poids box: voir schéma ci-dessous

### Certificats

### Garantie

5 ans

### SANS accoudoirs

Poids box: 26 kg

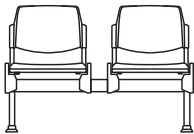

### BR243\_

accoudoirs aux extrémités de la poutre

Poids box: 28 kg

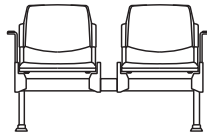

### BR247\_

accoudoir avec tablette rabattable pour chaise

Poids box: 37,2 kg

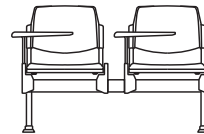

### BR255\_

accoudoirs entre les assises et aux extrémités

Poids box: 28,4 kg

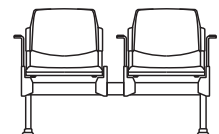

**FINITION NOIRE**      **STRUCTURE:** structure et pieds fixés au sol en métal noir BS091.N

	Code	éco	PXD				
sans accoudoirs	DOLLY0.754.A45	4,02 €	895 €				
jeu d'accoudoirs en métal noir aux extrémités de la poutre BR258.N	DOLLY0.754.A46	4,68 €	930 €				
acc. droit en métal noir avec tablette écriteoire sur toutes les assises BR259.N	DOLLY0.754.A47	4,68 €	1.370 €				
acc. en métal noir sur chaque assise + sur les extrémités BR211.N	DOLLY0.754.A48	4,68 €	1.000 €				



756 - Poutre rabattable 2 places assise plastique et dossier résille

Caractéristiques

- Assise en polypro PXD
- Dossier en résille RT
- Assise rabattable
- Structure sur poutre en métal verni noir avec pieds en métal fixables au sol

Dimensions

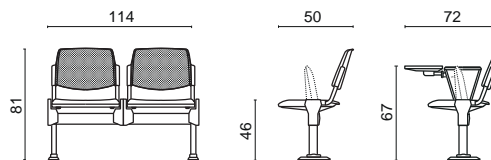

Livraison

Volume box: 0,38 m<sup>3</sup>

Demonté

Poids box: voir schéma ci-dessous

Certificats

Garantie

5 ans

SANS accoudoirs

Poids box: 16 kg

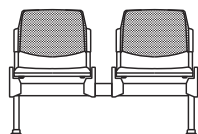

BR243

accoudoirs aux extrémités de la poutre

Poids box: 18 kg

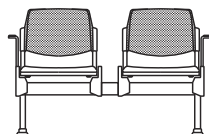

BR247

accoudoir avec tablette rabattable pour chaise

Poids box: 20,5 kg

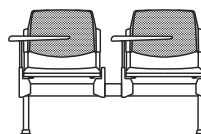

BR255

accoudoirs entre les assises et aux extrémités

Poids box: 19,1 kg

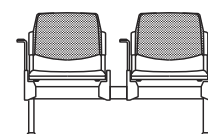

FINITION NOIRE

STRUCTURE: structure et pieds fixés au sol en métal noir BS091.N

	Code	éco	PXD					
sans accoudoirs	DOLLY0.756.A49	201 €	485 €					
jeu d'accoudoirs en métal noir aux extrémités de la poutre BR258.N	DOLLY0.756.A50	234 €	520 €					
acc. droit en métal noir avec tablette étroite sur toutes les assises BR259.N	DOLLY0.756.A51	234 €	675 €					
acc. en métal noir sur chaque assise + sur les extrémités BR211.N	DOLLY0.756.A52	234 €	540 €					

Exemple poutre à 2 places avec table porte magazines

voir section Extra pour prix et code



# DOLLY

## 757 - Poutre rabattable 3 places assise plastique et dossier résille

### Caractéristiques

- Assise en polypro PXD
- Dossier en résille RT
- Assise rabattable
- Structure sur poutre en métal verni noir avec pieds en métal fixables au sol

### Dimensions

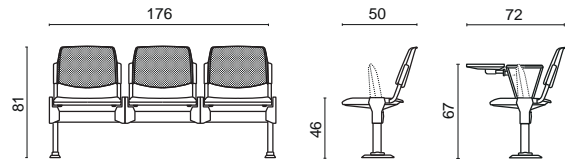

### Livraison

Volume box: 0,38 m<sup>3</sup>

Demonté

Poids box: voir schéma ci-dessous

### Certificats

### Garantie

5 ans

### SANS accoudoirs

Poids box: 19,3 kg

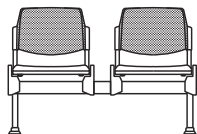

### BR243\_

accoudoirs aux extrémités de la poutre

Poids box: 21,3 kg

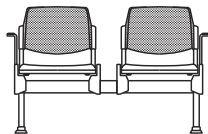

### BR247\_

accoudoir avec tablette rabattable pour chaise

Poids box: 26 kg

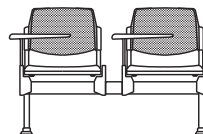

### BR255\_

accoudoirs entre les assises et aux extrémités

Poids box: 23,4 kg

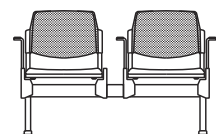

### FINITION NOIRE

STRUCTURE: structure et pieds fixés au sol en métal noir BS091.N

	Code	éco	PXD				
sans accoudoirs	DOLLY0.757.A53	268 €	645 €				
jeu d'accoudoirs en métal noir aux extrémités de la poutre BR258.N	DOLLY0.757.A54	312 €	680 €				
acc. droit en métal noir avec tablette écriteire sur toutes les assises BR259.N	DOLLY0.757.A55	312 €	930 €				
acc. en métal noir sur chaque assise + sur les extrémités BR211.N	DOLLY0.757.A56	312 €	715 €				

### Exemple poutre à 3 places avec table porte magazines

voir section Extra pour prix et code

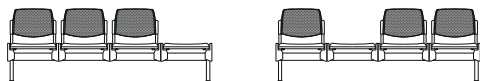

758 - Poutre rabattable 4 places assise plastique et dossier résille

Caractéristiques

- Assise en polypro PXD
- Dossier en résille RT
- Assise rabattable
- Structure sur poutre en métal verni noir avec pieds en métal fixables au sol

Dimensions

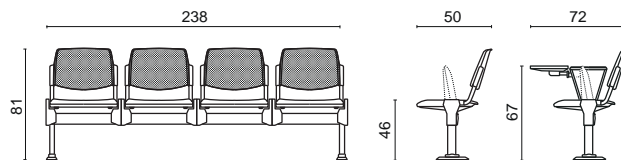

Livraison

Volume box: 0,38 m<sup>3</sup>

Demonté

Poids box: voir schéma ci-dessous

Certificats

Garantie

5 ans

SANS accoudoirs

Poids box: 23,2 kg

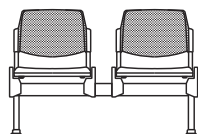

BR243

accoudoirs aux extrémités de la poutre

Poids box: 25,3 kg

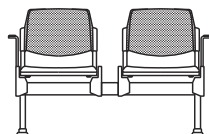

BR247

accoudoir avec tablette rabattable pour chaise

Poids box: 32,2 kg

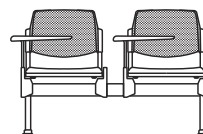

BR255

accoudoirs entre les assises et aux extrémités

Poids box: 28,4 kg

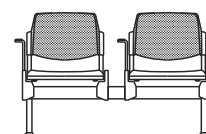

FINITION NOIRE

STRUCTURE: structure et pieds fixés au sol en métal noir BS091.N

	Code	éco	PXD					
sans accoudoirs	DOLLY0.758.A57	335 €	810 €					
jeu d'accoudoirs en métal noir aux extrémités de la poutre BR258.N	DOLLY0.758.A58	390 €	845 €					
acc. droit en métal noir avec tablette étroite sur toutes les assises BR259.N	DOLLY0.758.A59	390 €	1.190 €					
acc. en métal noir sur chaque assise + sur les extrémités BR211.N	DOLLY0.758.A60	390 €	900 €					

Exemple poutre à 4 places avec table porte magazines

voir section Extra pour prix et code

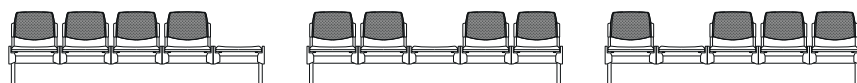

# DOLLY

## 759 - Poutre rabattable 5 places assise plastique et dossier résille

### Caractéristiques

- Assise en polypro PXD
- Dossier en résille RT
- Assise rabattable
- Structure sur poutre en métal verni noir avec pieds en métal fixables au sol

### Dimensions

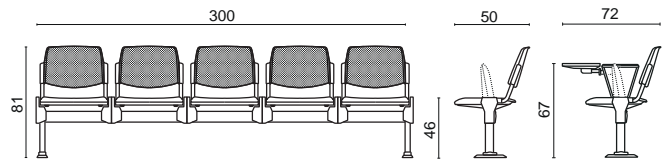

### Livraison

Volume box: 0,38 m<sup>3</sup>

Demonté

Poids box: voir schéma ci-dessous

### Certificats

### Garantie

5 ans

### SANS accoudoirs

Poids box: 26 kg

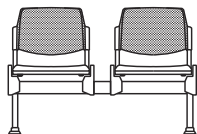

### BR243\_

accoudoirs aux extrémités de la poutre

Poids box: 28 kg

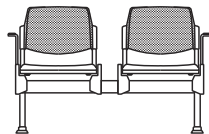

### BR247\_

accoudoir avec tablette rabattable pour chaise

Poids box: 37,2 kg

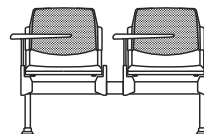

### BR255\_

accoudoirs entre les assises et aux extrémités

Poids box: 32,1 kg

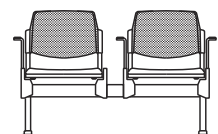

**FINITION NOIRE**      **STRUCTURE:** structure et pieds fixés au sol en métal noir BS091.N

	Code	éco	PXD					
sans accoudoirs	DOLLY0.759.A61	4,02 €	975 €					
jeu d'accoudoirs en métal noir aux extrémités de la poutre BR258.N	DOLLY0.759.A62	4,68 €	1.010 €					
acc. droit en métal noir avec tablette étroite sur toutes les assises BR259.N	DOLLY0.759.A63	4,68 €	1.450 €					
acc. en métal noir sur chaque assise + sur les extrémités BR211.N	DOLLY0.759.A64	4,68 €	1.080 €					

## EXTRA

tablette noir porte magazines 45x50 cm

Code	Prix
TVL02	110 €

## COMPOSANTS ET FINITIONS

voir le nuancier des revêtements et finitions Milani 

### POUTRE mobile avec assises fixes



### Tablette



TVL02 tablette porte magazines

### POUTRE avec fixation au sol avec assises rabattables



### MODELE assise et dossiers tapissés



couleur plastique \*



PXD011 blanc PXD071 gris PXD090 noir

- plastique coloré à choix\* (couleur à seul titre illustratif)
- revêtement rembourrage (couleur à seul titre illustratif)

### MODELE assise tapissé, dossier en résille



couleur plastique \*



PXD011 blanc PXD071 gris PXD090 noir

- plastique coloré à choix\* (couleur à seul titre illustratif)
- revêtement rembourrage (couleur à seul titre illustratif)

### MODELE assise et dossier en plastique



couleur plastique \*

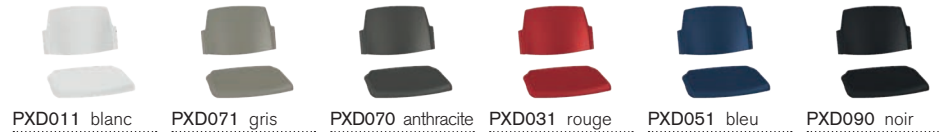

PXD011 blanc PXD071 gris PXD070 anthracite PXD031 rouge PXD051 bleu PXD090 noir

- plastique coloré à choix\* (couleur à seul titre illustratif)

### MODELE assise en plastique, dossier en résille



couleur plastique \*



PXD011 blanc PXD071 gris PXD090 noir

- plastique coloré à choix\* (couleur à seul titre illustratif)
- résille (couleur à seul titre illustratif)

# WENDY

## 605 - Chaise capitonnée traineau



### Caractéristiques

- Rembourrage en mousse polyuréthane avec interne en plastique
- Patins avec système d'accroche
- Empilable jusqu'à 20 pièces (sur chariot)

### Dimensions

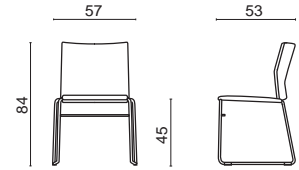

### Livraison

Volume box: 0,44 m<sup>3</sup>  
3 chaises montées x carton  
Poids box: 24,3 Kg

### Certificats

### Garantie

5 ans

PIETEMET: traineau en métal chromé BS075.C

	Code	éco	TS2	TS3	LX	LN	IR	PLUS
sans accoudoirs	WENDY0.605.A01	1,29 €	230 €	245 €	-	355 €	300 €	340 €

## 605 - Chaise capitonnée traineau avec tablette écrivain



### Caractéristiques

- Rembourrage en mousse polyuréthane avec interne en plastique
- Patins avec système d'accroche

### Dimensions

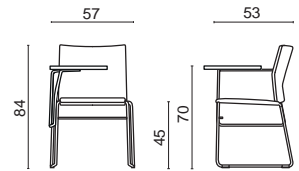

### Livraison

Volume box: 0,44 m<sup>3</sup>  
3 chaises montées x carton  
Poids box: 33,3 Kg

### Certificats

### Garantie

5 ans

PIETEMET: traineau en métal chromé BS075.C

	Code	éco	TS2	TS3	LX	LN	IR	PLUS
tablette droite amovible en stratifié noir BRA29	WENDY0.605.A02	1,45 €	350 €	365 €	-	475 €	420 €	460 €

## 605 - Chaise capitonnée traineau avec accoudoirs



### Caractéristiques

- Rembourrage en mousse polyuréthane avec interne en plastique
- Empilable jusqu'à 20 pièces (sur chariot)

### Dimensions

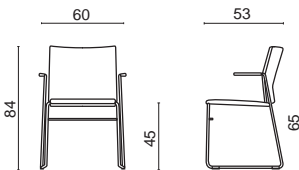

### Livraison

Volume box: 0,44 m<sup>3</sup>  
3 chaises montées x carton  
Poids box: 28,5 Kg

### Certificats

### Garantie

5 ans

PIETEMET: traineau en métal chromé avec accoudoirs BS047.C

	Code	éco	TS2	TS3	LX	LN	IR	PLUS
avec accoudoir en plastique noire	WENDY0.605.A03	1,45 €	305 €	320 €	-	430 €	375 €	415 €

606 - Chaise avec assise capitonnée dossier résille traineau



Caractéristiques

- Assise rembourrée en mousse polyuréthane avec interne en plastique
- Dossier en résille RT, plastique noire PXW041
- Patins avec système d'accroche
- Empilable jusqu'à 20 pièces (sur chariot)

Dimensions

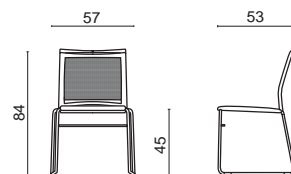

Livraison

Volume box: 0,44 m<sup>3</sup>  
3 chaises montées x carton  
Poids box: 22,5 Kg

Certificats

Garantie

5 ans

PIETEMET: traineau en métal chromé BS075.C

	Code	éco	TS2	TS3	LX	LN	IR	PLUS
sans accoudoirs	WENDY0.606.A04	1,24 €	230 €	240 €	-	280 €	260 €	275 €

606 - Chaise avec assise capitonnée dossier résille traineau avec tablette écrivain



Caractéristiques

- Assise rembourrée en mousse polyuréthane avec interne en plastique
- Dossier en résille RT, plastique noire PXW041
- Patins avec système d'accroche

Dimensions

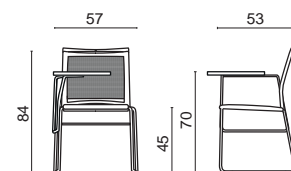

Livraison

Volume box: 0,44 m<sup>3</sup>  
3 chaises montées x carton  
Poids box: 31,5 Kg

Certificats

Garantie

5 ans

PIETEMET: traineau en métal chromé BS075.C

	Code	éco	TS2	TS3	LX	LN	IR	PLUS
tablette droite amovible en stratifié noir BRA29	WENDY0.606.A05	1,40 €	350 €	360 €	-	400 €	380 €	395 €

606 - Chaise avec assise capitonnée dossier résille traineau avec accoudoirs



Caractéristiques

- Assise rembourrée en mousse polyuréthane avec interne en plastique
- Dossier en résille RT, plastique noire PXW041
- Empilable jusqu'à 20 pièces (sur chariot)

Dimensions

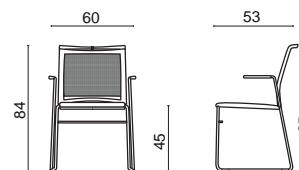

Livraison

Volume box: 0,44 m<sup>3</sup>  
3 chaises montées x carton  
Poids box: 26,7 Kg

Certificats

Garantie

5 ans

PIETEMET: traineau en métal chromé avec accoudoirs BS047.C

	Code	éco	TS2	TS3	LX	LN	IR	PLUS
avec accoudoir en plastique noire	WENDY0.606.A06	1,40 €	305 €	315 €	-	355 €	335 €	350 €

# WENDY

## 607 - Chaise avec assise capitonné dossier plastique traineau



### Caractéristiques

- Assise rembourrée en mousse polyuréthane avec interne en plastique
- Dossier en résille PXW
- Patins avec système d'accroche
- Empilable jusqu'à 20 pièces (sur chariot)

### Dimensions

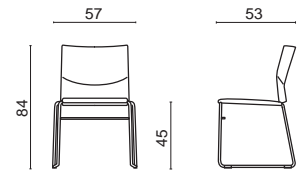

### Livraison

Volume box: 0,44 m<sup>3</sup>  
3 chaises montées x carton  
Poids box: 23,7 Kg

### Certificats

### Garantie

5 ans

PIETEMET: traineau en métal chromé BS075.C

	Code	éco	TS2	TS3	LX	LN	IR	PLUS
sans accoudoirs	WENDY0.607.A07	1,19 €	190 €	200 €	-	240 €	220 €	235 €

## 607 - Chaise avec assise capitonné dossier plastique traineau avec tablette écriteire



### Caractéristiques

- Assise rembourrée en mousse polyuréthane avec interne en plastique
- Dossier en résille PXW
- Patins avec système d'accroche

### Dimensions

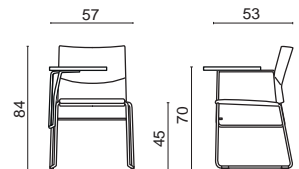

### Livraison

Volume box: 0,44 m<sup>3</sup>  
3 chaises montées x carton  
Poids box: 32,7 Kg

### Certificats

### Garantie

5 ans

PIETEMET: traineau en métal chromé BS075.C

	Code	éco	TS2	TS3	LX	LN	IR	PLUS
tablette droite amovible en stratifié noir BRA29	WENDY0.607.A08	1,34 €	310 €	320 €	-	360 €	340 €	355 €

## 607 - Chaise avec assise capitonné dossier plastique traineau avec accoudoirs



### Caractéristiques

- Assise rembourrée en mousse polyuréthane avec interne en plastique
- Dossier en résille PXW
- Empilable jusqu'à 20 pièces (sur chariot)

### Dimensions

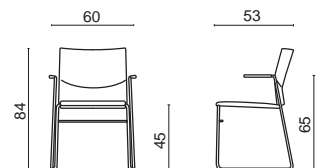

### Livraison

Volume box: 0,44 m<sup>3</sup>  
3 chaises montées x carton  
Poids box: 27,9 Kg

### Certificats

### Garantie

5 ans

PIETEMET: traineau en métal chromé avec accoudoirs BS047.C

	Code	éco	TS2	TS3	LX	LN	IR	PLUS
avec accoudoir en plastique noire	WENDY0.607.A09	1,34 €	265 €	275 €	-	315 €	295 €	310 €



608 - Chaise plastique traineau



Caractéristiques

- Assise et dossier en polypro PXW
- Patins avec système d'accroche
- Empilable jusqu'à 40 pièces (sur chariot)

Dimensions

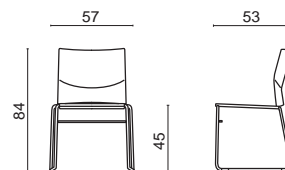

Livraison

Volume box: 0,44 m<sup>3</sup>  
3 chaises montées x carton  
Poids box: 23,1 Kg

Certificats

Garantie

5 ans

PIETEMET: traineau en métal chromé BS075.C

	Code	éco	PXW
sans accoudoirs	WENDY0.608.A10	0,73 €	135 €

608 - Chaise plastique traineau avec tablette écrioire



Caractéristiques

- Assise et dossier en polypro PXW
- Patins avec système d'accroche

Dimensions

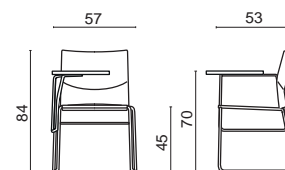

Livraison

Volume box: 0,44 m<sup>3</sup>  
3 chaises montées x carton  
Poids box: 32,1 Kg

Certificats

Garantie

5 ans

PIETEMET: traineau en métal chromé BS075.C

	Code	éco	PXW
tablette droite amovible en stratifié noir BRA29	WENDY0.608.A11	0,88 €	255 €

608 - Chaise plastique traineau avec accoudoirs



Caractéristiques

- Assise et dossier en polypro PXW
- Empilable jusqu'à 40 pièces (sur chariot)

Dimensions

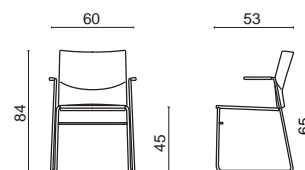

Livraison

Volume box: 0,44 m<sup>3</sup>  
3 chaises montées x carton  
Poids box: 27,3 Kg

Certificats

Garantie

5 ans

PIETEMET: traineau en métal chromé avec accoudoirs BS047.C

	Code	éco	PXW
avec accoudoir en plastique noire	WENDY0.608.A12	0,88 €	210 €

# WENDY

## 609 - Chaise avec assise plastique dossier résille traineau



### Caractéristiques

- Assise en polypro PXW
- Dossier en résille RT, plastique noire PXW041
- Patins avec système d'accroche
- Empilable jusqu'à 40 pièces (sur chariot)

### Dimensions

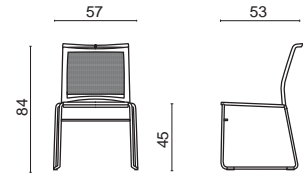

### Livraison

Volume box: 0,44 m<sup>3</sup>  
3 chaises montées x carton  
Poids box: 21,9 Kg

### Certificats

### Garantie

5 ans

PIETEMET: traineau en métal chromé BS075.C

	Code	éco	PXW
sans accoudoirs	WENDY0.609.A13	1,29 €	195 €

## 609 - Chaise avec assise plastique dossier résille traineau avec tablette écrivain



### Caractéristiques

- Assise en polypro PXW
- Dossier en résille RT, plastique noire PXW041
- Patins avec système d'accroche

### Dimensions

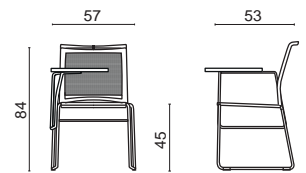

### Livraison

Volume box: 0,44 m<sup>3</sup>  
3 chaises montées x carton  
Poids box: 30,9 Kg

### Certificats

### Garantie

5 ans

PIETEMET: traineau en métal chromé BS075.C

	Code	éco	PXW
tablette droite amovible en stratifié noir BRA29	WENDY0.609.A14	1,45 €	315 €

## 609 - Chaise avec assise plastique dossier résille traineau avec accoudoirs



### Caractéristiques

- Assise en polypro PXW
- Dossier en résille RT, plastique noire PXW041
- Empilable jusqu'à 40 pièces (sur chariot)

### Dimensions

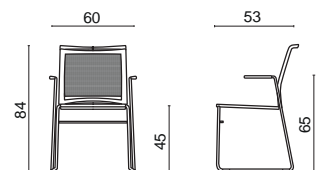

### Livraison

Volume box: 0,44 m<sup>3</sup>  
3 chaises montées x carton  
Poids box: 27,3 Kg

### Certificats

### Garantie

5 ans

PIETEMET: traineau en métal chromé avec accoudoirs BS047.C

	Code	éco	PXW
avec accoudoir en plastique noire	WENDY0.609.A15	1,45 €	270 €

617 - Tabouret capitonné traineau



Caractéristiques

- Rembourrage en mousse polyuréthane avec interne en plastique
- Empilable jusqu'à 3 pièces

Dimensions

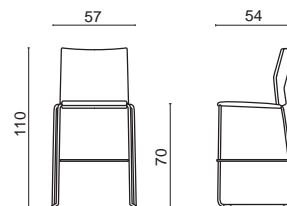

Livraison

Volume box: 0,61 m<sup>3</sup>  
3 tabourets montés x carton  
Poids box: 29,1 Kg

Certificats

Garantie

5 ans

PIETEMET: traineau en métal chromé avec repose pieds BS123.C

	Code	éco	TS2	TS3	LX	LN	IR	PLUS
sans accoudoirs	WENDY0.617.A01	1,45 €	325 €	340 €	-	450 €	395 €	435 €

618 - Tabouret avec assise capitonnée dossier résille traineau



Caractéristiques

- Assise rembourrée en mousse polyuréthane avec interne en plastique
- Dossier en résille RT, plastique noire PXW041
- Empilable jusqu'à 3 pièces

Dimensions

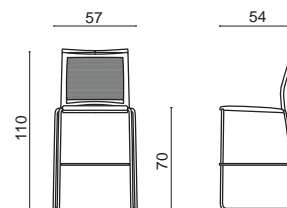

Livraison

Volume box: 0,61 m<sup>3</sup>  
3 tabourets montés x carton  
Poids box: 27,3 Kg

Certificats

Garantie

5 ans

PIETEMET: traineau en métal chromé avec repose pieds BS123.C

	Code	éco	TS2	TS3	LX	LN	IR	PLUS
sans accoudoirs	WENDY0.618.A02	1,32 €	325 €	335 €	-	380 €	360 €	375 €

619 - Tabouret avec assise capitonnée dossier plastique traineau



Caractéristiques

- Assise rembourrée en mousse polyuréthane avec interne en plastique
- Dossier en résille PXW
- Empilable jusqu'à 3 pièces

Dimensions

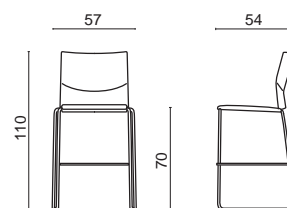

Livraison

Volume box: 0,61 m<sup>3</sup>  
3 tabourets montés x carton  
Poids box: 28,5 Kg

Certificats

Garantie

5 ans

PIETEMET: traineau en métal chromé avec repose pieds BS123.C

	Code	éco	TS2	TS3	LX	LN	IR	PLUS
sans accoudoirs	WENDY0.619.A03	1,32 €	285 €	295 €	-	340 €	320 €	335 €

# WENDY

## 620 - Tabouret plastique traineau



### Caractéristiques

- Assise et dossier en polypro PXW
- Empilable jusqu'à 3 pièces

### Dimensions

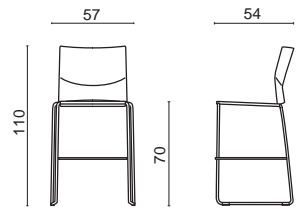

### Livraison

Volume box: 0,61 m<sup>3</sup>  
3 tabourets montés x carton  
Poids box: 27,9 Kg

### Certificats

### Garantie

5 ans

PIETEMET: traineau en métal chromé avec repose pieds BS123.C

	Code	éco	PXW					
sans accoudoirs	WENDY0.620.A04	1,32 €	245 €					

## 621 - Tabouret avec assise plastique dossier résille traineau



### Caractéristiques

- Assise en polypro PXW
- Dossier en résille RT, plastique noire PXW041
- Empilable jusqu'à 3 pièces

### Dimensions

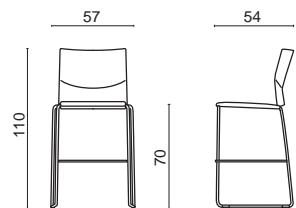

### Livraison

Volume box: 0,61 m<sup>3</sup>  
3 tabourets montés x carton  
Poids box: 26,7 Kg

### Certificats

### Garantie

5 ans

PIETEMET: traineau en métal chromé avec repose pieds BS123.C

	Code	éco	PXW					
sans accoudoirs	WENDY0.621.A05	1,32 €	290 €					

## EXTRA

	Code	Prix	BS075.C	BS047.C	BS123.C		
Jeu de feutres pour patins avec d'accroches	FELT2	3 €	•		•		
Jeu de feutres pour patins sans d'accroches	FELT3	3 €		•	•		
barre d'espacement pour rangée des chaises, en métal verni gris	ACCES1.938.A01	50 €	•	•			
chariot à roulettes pour chaises Wendy	CARRE1.927.A01	480 €	•	•			

## COMPOSANTS ET FINITIONS

voir le nuancier des revêtements et finitions Milani 

### Piètements



BS075.C



BS047.C



BS123.C

### Chariot sur roulettes



CARRE1.927.A01

### Tablette



BRA29

### Accessoire



ACCES1.938.A01

## MODELES 607, 619 - Plastiques



- plastique coloré à choix\* (couleur à seul titre illustratif)
- revêtement rembourrage (couleur à seul titre illustratif)



PXW041 noir



PXW042 rouge



PXW043 sable



PXW044 vert



PXW045 bleu foncé



PXW046 blanc



PXW048 gris foncé

\* Indiquer dans la commande le code de la plastique désirée

## MODELES 608, 620 - Plastiques



- plastique coloré à choix\* (couleur à seul titre illustratif)



PXW041 noir



PXW042 rouge



PXW043 sable



PXW044 vert



PXW045 bleu foncé



PXW046 blanc



PXW048 gris foncé

Pour plastiques ignifuges et minimum de commande consulter le service commercial.

\* Indiquer dans la commande le code de la plastique désirée

## MODELES 609, 621 - Plastiques



- plastique coloré à choix\* (couleur à seul titre illustratif)
- réfile à choix (couleur à seul titre illustratif)



PXW041 noir



PXW042 rouge



PXW043 sable



PXW044 vert



PXW045 bleu foncé



PXW046 blanc



PXW048 gris foncé

\* Indiquer dans la commande le code de la plastique désirée

# VENICE

## 625 - Chaise complètement capitonnée



### Caractéristiques

- Assise et dossier complètement revêtus
- Pieds revêtus
- Empilable jusqu'à 5 pièces

### Dimensions

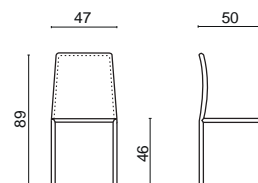

### Livraison

Volume box: 0,31 m<sup>3</sup>  
2 chaises montées x carton  
Poids box: 14,3 Kg

### Certificats

### Garantie

5 ans

	Code	éco	CU	ZS	MA	LX		
à 4 pieds complètement revêtus	VENIC0.625.A01	0,54 €	285 €	355 €	385 €	515 €		

## 626 - Chaise capitonnée



### Caractéristiques

- Assise et dossier complètement revêtus
- Pieds chromés

### Dimensions

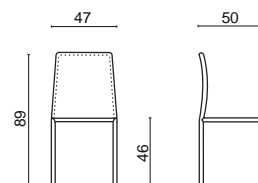

### Livraison

Volume box: 0,31 m<sup>3</sup>  
2 chaises montées x carton  
Poids box: 14,1 Kg

### Certificats

### Garantie

5 ans

	Code	éco	CU	ZS	MA	LX		
à 4 pieds en métal chromé	VENIC0.626.A02	0,54 €	395 €	420 €	450 €	590 €		

627 - Tabouret haut complètement capitonné



Caractéristiques

- Assise et dossier complètement revêtus
- Pieds revêtus
- Repose pieds en métal chromé

Dimensions

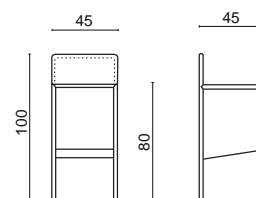

Livraison

Volume box: 0,2 m<sup>3</sup>  
 Monté  
 Poids box: 8,7 Kg

Certificats

Garantie

5 ans

	Code	éco	CU	ZS	MA	LX		
à 4 pieds complètement revêtus hauteur assise	VENIC0.627.A03	0,68 €	340 €	360 €	405 €	525 €		

628 - Tabouret bas complètement capitonné



Caractéristiques

- Assise et dossier complètement revêtus
- Pieds revêtus
- Repose pieds en métal chromé

Dimensions

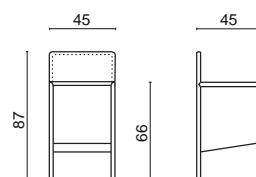

Livraison

Volume box: 0,2 m<sup>3</sup>  
 Monté  
 Poids box: 8,5 Kg

Certificats

Garantie

5 ans

	Code	éco	CU	ZS	MA	LX		
à 4 pieds complètement revêtus hauteur assise	VENIC0.628.A04	0,72 €	340 €	360 €	380 €	520 €		



Venice



elements

# PETTY

## 901 - Porte-manteaux à mur

### Caractéristiques

- Structure en polypro
- Modulable

### Dimensions

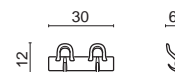

### Livraison

Volume box: 0,01 m<sup>3</sup>  
Monté  
Poids box: 0,35 Kg

### Certificats

### Garantie

5 ans

	Code	éco					
crochets en plastique noire PXE001	PETTY0.901.A01	0,03 €	65 €				
crochets en plastique blanche PXE010	PETTY0.901.A02	0,03 €	65 €				

# KASTA

## 903 - Porte-manteaux

### Caractéristiques

- Structure en métal avec roulettes

### Dimensions

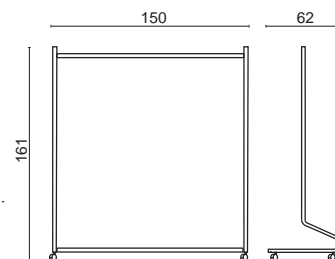

### Livraison

Volume box: 0,09 m<sup>3</sup>  
Démonté  
Poids box: 10,5 Kg

### Certificats

### Garantie

5 ans

	Code	éco					
piètement et structure en métal gris ST01	KASTA0.903.A01	0,24 €	285 €				

## 902 - Porte-manteaux à colonne



### Caractéristiques

- Structure en métal
- Verni gris
- Crochets porte manteaux en plastique

### Dimensions

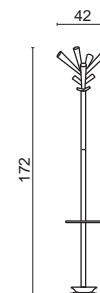

### Livraison

Volume box: 0,04 m<sup>3</sup>  
Demonté  
Poids box: 9,2 Kg

### Certificats

### Garantie

5 ans

STRUCTURE: en métal verni gris ST01

	Code	éco					
crochets en plastique transparente noire fumée PXE005	JOY000.902.A01	0,74 €	180 €				
crochets en plastique transparente orange PXE006	JOY000.902.A02	0,74 €	180 €				
crochets en plastique transparente blanche PXE007	JOY000.902.A03	0,74 €	180 €				

# PETALO

## 902 - Porte-manteaux à colonne



### Caractéristiques

- Structure en métal
- Verni gris
- Crochets porte manteaux en plastique

### Dimensions

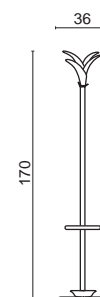

### Livraison

Volume box: 0,03 m<sup>3</sup>  
Demonté  
Poids box: 6,5 Kg

### Certificats

### Garantie

5 ans

STRUCTURE: en métal verni gris ST01

	Code	éco					
crochets en plastique noire PXE001	PETAL0.902.A01	0,52 €	135 €				
crochets en plastique bleue PXE002	PETAL0.902.A02	0,52 €	135 €				
crochets en plastique orange PXE008	PETAL0.902.A03	0,52 €	135 €				
crochets en plastique verte PXE009	PETAL0.902.A04	0,52 €	135 €				

# SPICCHIO

904 - Poubelle

## Caractéristiques

- Structure en métal verni



## Dimensions

### Livraison

Volume box: 0,04 m<sup>3</sup>

Monté

Poids box: 9,2 Kg

### Certificats

### Garantie

5 ans



	Code	éco							
noir opaque MT - NOIR	SPICCO.904.A01	0,06 €	135 €						
gris clair MT - GRIS	SPICCO.904.A02	0,06 €	135 €						

# BASKET

904 - Poubelle

## Caractéristiques

- Structure en métal verni



## Dimensions

### Livraison

Volume box: 0,03 m<sup>3</sup>

Monté

Poids box: 0,6 Kg

### Certificats

### Garantie

5 ans

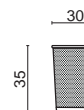

	Code	éco							
en maille grise S00	BASKE0.904.A01	0,02 €	40 €						
en maille noire S01	BASKE0.904.A02	0,02 €	40 €						

## 904 - Poubelle

### Caractéristiques

- Structure en polypro

### Dimensions



### Livraison

Volume box: 0,03 m<sup>3</sup>  
 Monté  
 Poids box: 0,5 Kg

### Certificats

### Garantie

5 ans

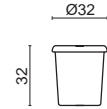

	Code	éco						
en plastique noire PXE011	POT000.904.A01	0,07 €	40 €					
en plastique grise PXE012	POT000.904.A02	0,07 €	40 €					

## 905 - Table ronde

### Caractéristiques

- Structure en métal
- Plateau en HPL

### Dimensions

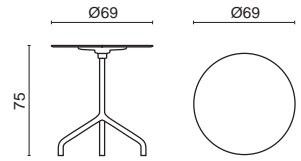

### Livraison

Volume box: 0,12 m<sup>3</sup>  
 Demonté  
 Poids box: 13,8 Kg

### Certificats

### Garantie

5 ans

#### STRUCTURE: à 3 pieds table fixe hauteur 75 cm en métal blanc BS235.W

	Code	éco					
plateau Ø69 cm en HPL blanc PTR1.W	IZUMI0.905.A01	1,56 €	490 €				
plateau Ø69 cm en HPL rouge PTR1.H	IZUMI0.905.A02	1,56 €	490 €				
plateau Ø69 cm en HPL noir PTR1.N	IZUMI0.905.A03	1,56 €	490 €				

#### STRUCTURE: à 3 pieds table fixe hauteur 75 cm en métal noir BS235.N

	Code	éco					
plateau Ø69 cm en HPL blanc PTR1.W	IZUMI0.905.A04	1,56 €	490 €				
plateau Ø69 cm en HPL rouge PTR1.H	IZUMI0.905.A05	1,56 €	490 €				
plateau Ø69 cm en HPL noir PTR1.N	IZUMI0.905.A06	1,56 €	490 €				

#### STRUCTURE: à 3 pieds table fixe hauteur 75 cm en métal rouge BS235.H

	Code	éco					
plateau Ø69 cm en HPL blanc PTR1.W	IZUMI0.905.A07	1,56 €	490 €				
plateau Ø69 cm en HPL rouge PTR1.H	IZUMI0.905.A08	1,56 €	490 €				
plateau Ø69 cm en HPL noir PTR1.N	IZUMI0.905.A09	1,56 €	490 €				

#### STRUCTURE: à 3 pieds table fixe hauteur 75 cm en métal chromé BS235.C

	Code	éco					
plateau Ø69 cm en HPL blanc PTR1.W	IZUMI0.905.A10	1,56 €	540 €				
plateau Ø69 cm en HPL rouge PTR1.H	IZUMI0.905.A11	1,56 €	540 €				
plateau Ø69 cm en HPL noir PTR1.N	IZUMI0.905.A12	1,56 €	540 €				

933 - Table haute ronde

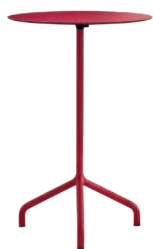

Caractéristiques

- Structure en métal
- Plateau en HPL

Dimensions

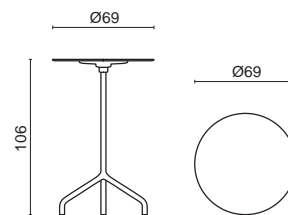

Livraison

Volume box: 0,12 m<sup>3</sup>  
 Démontré  
 Poids box: 19,3 Kg

Certificats

Garantie

5 ans

STRUCTURE: à 3 pieds table fixe hauteur 106 cm en métal blanc BS231.W

	Code	éco					
plateau Ø69 cm en HPL blanc PTR1.W	IZUMIO.933.A13	228 €	520 €				
plateau Ø69 cm en HPL rouge PTR1.H	IZUMIO.933.A14	228 €	520 €				
plateau Ø69 cm en HPL noir PTR1.N	IZUMIO.933.A15	228 €	520 €				

STRUCTURE: à 3 pieds table fixe hauteur 106 cm en métal noir BS231.N

	Code	éco					
plateau Ø69 cm en HPL blanc PTR1.W	IZUMIO.933.A16	228 €	520 €				
plateau Ø69 cm en HPL rouge PTR1.H	IZUMIO.933.A17	228 €	520 €				
plateau Ø69 cm en HPL noir PTR1.N	IZUMIO.933.A18	228 €	520 €				

STRUCTURE: à 3 pieds table fixe hauteur 106 cm en métal rouge BS231.H

	Code	éco					
plateau Ø69 cm en HPL blanc PTR1.W	IZUMIO.933.A19	228 €	520 €				
plateau Ø69 cm en HPL rouge PTR1.H	IZUMIO.933.A20	228 €	520 €				
plateau Ø69 cm en HPL noir PTR1.N	IZUMIO.933.A21	228 €	520 €				

STRUCTURE: à 3 pieds table fixe hauteur 106 cm en métal chromé BS231.C

	Code	éco					
plateau Ø69 cm en HPL blanc PTR1.W	IZUMIO.933.A22	228 €	570 €				
plateau Ø69 cm en HPL rouge PTR1.H	IZUMIO.933.A23	228 €	570 €				
plateau Ø69 cm en HPL noir PTR1.N	IZUMIO.933.A24	228 €	570 €				

## 906 - Table carrée

### Caractéristiques

- Structure en métal
- Plateau en HPL

### Dimensions

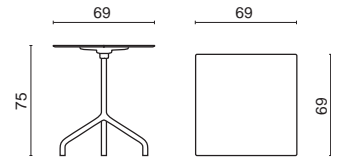

### Livraison

Volume box: 0,12 m<sup>3</sup>  
 Demonté  
 Poids box: 14,3 Kg

### Certificats

### Garantie

5 ans

#### STRUCTURE: à 3 pieds table fixe hauteur 75 cm en métal blanc BS235.W

	Code	éco					
plateau 69x69 cm en HPL blanc PTQ1.W	IZUMI0.906.A25	1,63 €	470 €				
plateau 69x69 cm en HPL rouge PTQ1.H	IZUMI0.906.A26	1,63 €	470 €				
plateau 69x69 cm en HPL noir PTQ1.N	IZUMI0.906.A27	1,63 €	470 €				

#### STRUCTURE: à 3 pieds table fixe hauteur 75 cm en métal noir BS235.N

	Code	éco					
plateau 69x69 cm en HPL blanc PTQ1.W	IZUMI0.906.A28	1,63 €	470 €				
plateau 69x69 cm en HPL rouge PTQ1.H	IZUMI0.906.A29	1,63 €	470 €				
plateau 69x69 cm en HPL noir PTQ1.N	IZUMI0.906.A30	1,63 €	470 €				

#### STRUCTURE: à 3 pieds table fixe hauteur 75 cm en métal rouge BS235.H

	Code	éco					
plateau 69x69 cm en HPL blanc PTQ1.W	IZUMI0.906.A31	1,63 €	470 €				
plateau 69x69 cm en HPL rouge PTQ1.H	IZUMI0.906.A32	1,63 €	470 €				
plateau 69x69 cm en HPL noir PTQ1.N	IZUMI0.906.A33	1,63 €	470 €				

#### STRUCTURE: à 3 pieds table fixe hauteur 75 cm en métal chromé BS235.C

	Code	éco					
plateau 69x69 cm en HPL blanc PTQ1.W	IZUMI0.906.A34	1,63 €	520 €				
plateau 69x69 cm en HPL rouge PTQ1.H	IZUMI0.906.A35	1,63 €	520 €				
plateau 69x69 cm en HPL noir PTQ1.N	IZUMI0.906.A36	1,63 €	520 €				



934 - Table haute carrée



Caractéristiques

- Structure en métal
- Plateau en HPL

Dimensions

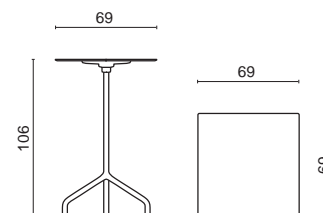

Livraison

Volume box: 0,12 m<sup>3</sup>  
 Démontré  
 Poids box: 19,8 Kg

Certificats

Garantie

5 ans

STRUCTURE: à 3 pieds table fixe hauteur 106 cm en métal blanc BS231.W

	Code	éco					
plateau 69x69 cm en HPL blanc PTQ1.W	IZUMIO.934.A37	234 €	500 €				
plateau 69x69 cm en HPL rouge PTQ1.H	IZUMIO.934.A38	234 €	500 €				
plateau 69x69 cm en HPL noir PTQ1.N	IZUMIO.934.A39	234 €	500 €				

STRUCTURE: à 3 pieds table fixe hauteur 106 cm en métal noir BS231.N

	Code	éco					
plateau 69x69 cm en HPL blanc PTQ1.W	IZUMIO.934.A40	234 €	500 €				
plateau 69x69 cm en HPL rouge PTQ1.H	IZUMIO.934.A41	234 €	500 €				
plateau 69x69 cm en HPL noir PTQ1.N	IZUMIO.934.A42	234 €	500 €				

STRUCTURE: à 3 pieds table fixe hauteur 106 cm en métal rouge BS231.H

	Code	éco					
plateau 69x69 cm en HPL blanc PTQ1.W	IZUMIO.934.A43	234 €	500 €				
plateau 69x69 cm en HPL rouge PTQ1.H	IZUMIO.934.A44	234 €	500 €				
plateau 69x69 cm en HPL noir PTQ1.N	IZUMIO.934.A45	234 €	500 €				

STRUCTURE: à 3 pieds table fixe hauteur 106 cm en métal chromé BS231.C

	Code	éco					
plateau 69x69 cm en HPL blanc PTQ1.W	IZUMIO.934.A46	234 €	550 €				
plateau 69x69 cm en HPL rouge PTQ1.H	IZUMIO.934.A47	234 €	550 €				
plateau 69x69 cm en HPL noir PTQ1.N	IZUMIO.934.A48	234 €	550 €				

# SKRIVE

## 936 - Bureau électrifié



### Dimensions

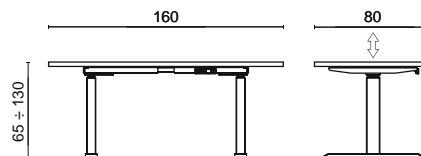

### Caractéristiques

- Structure en métal élévable électriquement (2 moteurs)
- Plateau en mélamine
- Led display avec indication de la hauteur et positions de memoire
- Patins réglables

### Livraison

Volume box: 0,08+0,10 m<sup>3</sup> (2 colis)  
 Demonté  
 Poids box: 53,7 Kg (32,7+21)

### Certificats

### Garantie

5 ans

#### STRUCTURE: bureau en métal verni gris BS053.A

	Code	éco					
plateau 160x80 cm en mélamine blanc PR160.0A	SKRIV0.936.A01	4,35 €	990 €				
plateau 160x80 cm en mélamine chêne clair PR160.0B	SKRIV0.936.A02	4,35 €	990 €				
plateau 160x80 cm en mélamine chêne foncé PR160.0C	SKRIV0.936.A03	4,35 €	990 €				

#### STRUCTURE: bureau en métal verni noir BS053.N

	Code	éco					
plateau 160x80 cm en mélamine blanc PR160.0A	SKRIV0.936.A04	4,35 €	990 €				
plateau 160x80 cm en mélamine chêne clair PR160.0B	SKRIV0.936.A05	4,35 €	990 €				
plateau 160x80 cm en mélamine chêne foncé PR160.0C	SKRIV0.936.A06	4,35 €	990 €				

#### STRUCTURE: bureau en métal verni blanc BS053.W

	Code	éco					
plateau 160x80 cm en mélamine blanc PR160.0A	SKRIV0.936.A07	4,35 €	990 €				
plateau 160x80 cm en mélamine chêne clair PR160.0B	SKRIV0.936.A08	4,35 €	990 €				
plateau 160x80 cm en mélamine chêne foncé PR160.0C	SKRIV0.936.A09	4,35 €	990 €				

## EXTRA

	Code	Prix
passacables en métal blanc	SKRIV1.808.00007	50 €
passacables en métal noir	SKRIV1.808.00008	50 €
passacables en métal gris	SKRIV1.808.00009	50 €

## COMPOSANTS ET FINITIONS

### Passacables



SKRIV1.808.00007



SKRIV1.808.00008



SKRIV1.808.00009

## 937 - Bench électrifié



### Dimensions

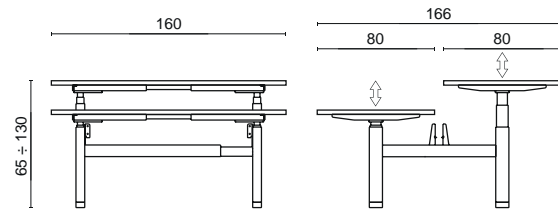

### Caractéristiques

- Structure en métal élévable électriquement (2 moteurs par bureau)
- Plateaux en mélamine
- Led display avec indication de la hauteur et positions de memoire
- Patins réglables

### Livraison

Volume box: 0,1+0,1+0,1+0,1 m<sup>3</sup> (4 colis)  
 Demonté  
 Poids box: 95 Kg (26,5+26,5+21+21)

### Certificats

### Garantie

5 ans

#### STRUCTURE: bench en métal verni gris BS054.A

	Code	éco				
plateau 160x80 cm en mélamine blanc PR160.0A	BENK00.937.A01	8,85 €	1.990 €			
plateau 160x80 cm en mélamine chêne clair PR160.0B	BENK00.937.A02	8,85 €	1.990 €			
plateau 160x80 cm en mélamine chêne foncé PR160.0C	BENK00.937.A03	8,85 €	1.990 €			

#### STRUCTURE: bench en métal verni noir BS054.N

	Code	éco				
plateau 160x80 cm en mélamine blanc PR160.0A	BENK00.937.A04	8,85 €	1.990 €			
plateau 160x80 cm en mélamine chêne clair PR160.0B	BENK00.937.A05	8,85 €	1.990 €			
plateau 160x80 cm en mélamine chêne foncé PR160.0C	BENK00.937.A06	8,85 €	1.990 €			

#### STRUCTURE: bench en métal verni blanc BS054.W

	Code	éco				
plateau 160x80 cm en mélamine blanc PR160.0A	BENK00.937.A07	8,85 €	1.990 €			
plateau 160x80 cm en mélamine chêne clair PR160.0B	BENK00.937.A08	8,85 €	1.990 €			
plateau 160x80 cm en mélamine chêne foncé PR160.0C	BENK00.937.A09	8,85 €	1.990 €			

## EXTRA

	Code	Prix
passacables en métal blanc	SKRIV1.808.00007	50 €
passacables en métal noir	SKRIV1.808.00008	50 €
passacables en métal gris	SKRIV1.808.00009	50 €
panneau diviseur revêtu en tissu gris	BENK01.808.00004	480 €

## COMPOSANTS ET FINITIONS

### Passacables



SKRIV1.808.00007



SKRIV1.808.00008



SKRIV1.808.00009

### Panneau diviseur



BENK01.808.00004

# SLIM

## 936 - Bureau rabattable



### Caractéristiques

- Structure en métal
- Plateau rabattable en stratifié

### Dimensions

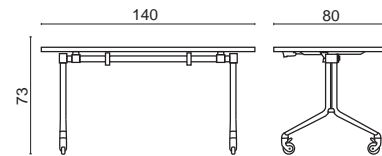

### Livraison

Volume box: 0,21 m<sup>3</sup>  
Démonté  
Poids box: 33,2 Kg

### Certificats

### Garantie

5 ans

### PLATEAU: 140x80 cm en mélamine blanc PTS2.W

	Code	éco					
structure à 4 pieds en métal chromé avec roulettes BS246.C	SLIM00.936.A01	3,90 €	590 €				
structure à 4 pieds en métal noir avec roulettes BS246.N	SLIM00.936.A02	3,90 €	560 €				

### PLATEAU: 140x80 cm en mélamine noir PTS2.N

	Code	éco					
structure à 4 pieds en métal chromé avec roulettes BS246.C	SLIM00.936.A03	3,90 €	590 €				
structure à 4 pieds en métal noir avec roulettes BS246.N	SLIM00.936.A04	3,90 €	560 €				

## 936 - Bureau rabattable



### Caractéristiques

- Structure en métal
- Plateau rabattable en stratifié

### Dimensions

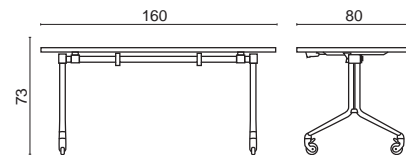

### Livraison

Volume box: 0,24 m<sup>3</sup>  
Démonté  
Poids box: 36,9 Kg

### Certificats

### Garantie

5 ans

### PLATEAU: 160x80 cm en mélamine blanc PTS3.W

	Code	éco					
structure à 4 pieds en métal chromé avec roulettes BS246.C	SLIM00.936.A05	4,29 €	600 €				
structure à 4 pieds en métal noir avec roulettes BS246.N	SLIM00.936.A06	4,29 €	570 €				

### PLATEAU: 160x80 cm en mélamine noir PTS3.N

	Code	éco					
structure à 4 pieds en métal chromé avec roulettes BS246.C	SLIM00.936.A07	4,29 €	600 €				
structure à 4 pieds en métal noir avec roulettes BS246.N	SLIM00.936.A08	4,29 €	570 €				

## 906 - Table carrée

### Caractéristiques

- Structure en métal
- Plateau en verre satiné

### Dimensions



### Livraison

Volume box: 0,08 m<sup>3</sup>  
 Démonté  
 Poids box: 19,1 Kg

### Certificats

### Garantie

5 ans

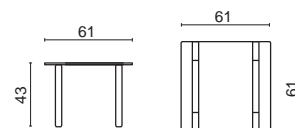

PLATEAU: en verre satiné 61x61 cm PTO1.S

	Code	éco					
base table en métal chromé BS007.C	ONLY00.906.A01	228 €	460 €				
base table en métal gris anthracite BS007.B	ONLY00.906.A02	228 €	500 €				

## 907 - Table rectangulaire

### Caractéristiques

- Structure en métal
- Plateau en verre satiné

### Dimensions



### Livraison

Volume box: 0,12 m<sup>3</sup>  
 Démonté  
 Poids box: 24,7 Kg

### Certificats

### Garantie

5 ans

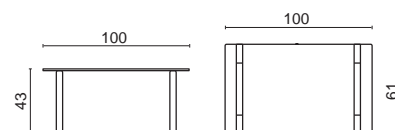

PLATEAU: en verre satiné 61x100 cm PTO2.S

	Code	éco					
base table en métal chromé BS007.C	ONLY00.907.A03	293 €	500 €				
base table en métal gris anthracite BS007.B	ONLY00.907.A04	293 €	540 €				

# ROCK

## 906 - Table carrée

### Caractéristiques

- Structure en métal
- Plateau en mélamine



### Dimensions

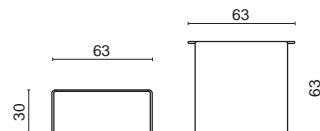

### Livraison

Volume box: 0,14 m<sup>3</sup>  
Monté  
Poids box: 5,9 Kg

### Certificats

### Garantie

5 ans

#### PIETEMET: hauteur 30 cm en métal chromé BS280.C

	Code	éco					
plateau 63x63 cm lacqué blanc PTQ2.W	ROCK00.906.A01	0,85 €	305 €				
plateau 63x63 cm lacqué noir PTQ2.N	ROCK00.906.A02	0,85 €	305 €				
plateau 63x63 cm en mélamine turtourelle PTQ2.T	ROCK00.906.A03	0,85 €	335 €				
plateau 63x63 cm en mélamine chêne PTQ2.R	ROCK00.906.A04	0,85 €	370 €				

#### PIETEMET: hauteur 30 cm en métal blanc BS280.W

	Code	éco					
plateau 63x63 cm lacqué blanc PTQ2.W	ROCK00.906.A05	0,85 €	305 €				
plateau 63x63 cm lacqué noir PTQ2.N	ROCK00.906.A06	0,85 €	305 €				
plateau 63x63 cm en mélamine turtourelle PTQ2.T	ROCK00.906.A07	0,85 €	335 €				
plateau 63x63 cm en mélamine chêne PTQ2.R	ROCK00.906.A08	0,85 €	370 €				

#### PIETEMET: hauteur 30 cm en métal noir BS280.N

	Code	éco					
plateau 63x63 cm lacqué blanc PTQ2.W	ROCK00.906.A09	0,85 €	305 €				
plateau 63x63 cm lacqué noir PTQ2.N	ROCK00.906.A10	0,85 €	305 €				
plateau 63x63 cm en mélamine turtourelle PTQ2.T	ROCK00.906.A11	0,85 €	335 €				
plateau 63x63 cm en mélamine chêne PTQ2.R	ROCK00.906.A12	0,85 €	370 €				

934 - Table carrée

Caractéristiques

- Structure en métal
- Plateau en mélamine

Dimensions

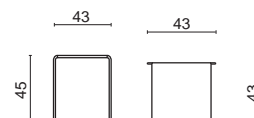

Livraison

Volume box: 0,14 m<sup>3</sup>  
 Monté  
 Poids box: 5,0 Kg

Certificats

Garantie

5 ans

PIETEMET: hauteur 45 cm en métal chromé BS278.C

	Code	éco					
plateau 43x43 cm lacqué blanc PTQ3.W	ROCK00.934.A13	0,52 €	195 €				
plateau 43x43 cm lacqué noir PTQ3.N	ROCK00.934.A14	0,52 €	195 €				
plateau 43x43 cm en mélamine turtourelle PTQ3.T	ROCK00.934.A15	0,52 €	210 €				
plateau 43x43 cm en mélamine chêne PTQ3.R	ROCK00.934.A16	0,52 €	220 €				

PIETEMET: hauteur 45 cm en métal blanc BS278.W

	Code	éco					
plateau 43x43 cm lacqué blanc PTQ3.W	ROCK00.934.A17	0,52 €	195 €				
plateau 43x43 cm lacqué noir PTQ3.N	ROCK00.934.A18	0,52 €	195 €				
plateau 43x43 cm en mélamine turtourelle PTQ3.T	ROCK00.934.A19	0,52 €	210 €				
plateau 43x43 cm en mélamine chêne PTQ3.R	ROCK00.934.A20	0,52 €	220 €				

PIETEMET: hauteur 45 cm en métal noir BS278.N

	Code	éco					
plateau 43x43 cm lacqué blanc PTQ3.W	ROCK00.934.A21	0,52 €	195 €				
plateau 43x43 cm lacqué noir PTQ3.N	ROCK00.934.A22	0,52 €	195 €				
plateau 43x43 cm en mélamine turtourelle PTQ3.T	ROCK00.934.A23	0,52 €	210 €				
plateau 43x43 cm en mélamine chêne PTQ3.R	ROCK00.934.A24	0,52 €	220 €				

# ROUND

## 905 - Table ronde

### Caractéristiques

- Structure en métal
- Plateau en mélamine



### Livraison

Volume box: 0,14 m<sup>3</sup>  
Monté  
Poids box: 5,0 Kg

### Certificats

### Garantie

5 ans

### Dimensions

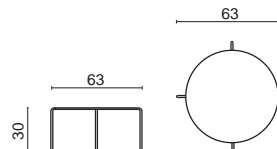

#### PIETEMET: hauteur 30 cm en métal chromé BS284.C

	Code	éco					
plateau Ø63 cm lacqué blanc PTR4.W	ROUND0.905.A01	0,46 €	335 €				
plateau Ø63 cm lacqué noir PTR4.N	ROUND0.905.A02	0,46 €	335 €				
plateau Ø63 cm in en mélamine turtourelle PTR4.T	ROUND0.905.A03	0,46 €	365 €				
plateau Ø63 cm en mélamine chêne PTR4.R	ROUND0.905.A04	0,46 €	395 €				

#### PIETEMET: hauteur 30 cm en métal blanc BS284.W

	Code	éco					
plateau Ø63 cm lacqué blanc PTR4.W	ROUND0.905.A05	0,46 €	335 €				
plateau Ø63 cm lacqué noir PTR4.N	ROUND0.905.A06	0,46 €	335 €				
plateau Ø63 cm in en mélamine turtourelle PTR4.T	ROUND0.905.A07	0,46 €	365 €				
plateau Ø63 cm en mélamine chêne PTR4.R	ROUND0.905.A08	0,46 €	395 €				

#### PIETEMET: hauteur 30 cm en métal noir BS284.N

	Code	éco					
plateau Ø63 cm lacqué blanc PTR4.W	ROUND0.905.A09	0,46 €	335 €				
plateau Ø63 cm lacqué noir PTR4.N	ROUND0.905.A10	0,46 €	335 €				
plateau Ø63 cm in en mélamine turtourelle PTR4.T	ROUND0.905.A11	0,46 €	365 €				
plateau Ø63 cm en mélamine chêne PTR4.R	ROUND0.905.A12	0,46 €	395 €				



## 933 - Table ronde

### Caractéristiques

- Structure en métal
- Plateau en mélamine

### Dimensions



### Livraison

Volume box: 0,1 m<sup>3</sup>  
 Monté  
 Poids box: 5,0 Kg

### Certificats

### Garantie

5 ans

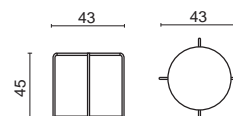

### PIETEMET: hauteur 45 cm en métal chromé BS282.C

	Code	éco						
plateau Ø43 cm lacqué blanc PTR5.W	ROUND0.933.A13	0,59 €	220 €					
plateau Ø43 cm lacqué noir PTR5.N	ROUND0.933.A14	0,59 €	220 €					
plateau Ø43 cm ien mélamine turtourelle PTR5.T	ROUND0.933.A15	0,59 €	235 €					
plateau Ø43 cm en mélamine chêne PTR5.R	ROUND0.933.A16	0,59 €	245 €					

### PIETEMET: hauteur 45 cm en métal blanc BS282.W

	Code	éco						
plateau Ø43 cm lacqué blanc PTR5.W	ROUND0.933.A17	0,59 €	220 €					
plateau Ø43 cm lacqué noir PTR5.N	ROUND0.933.A18	0,59 €	220 €					
plateau Ø43 cm ien mélamine turtourelle PTR5.T	ROUND0.933.A19	0,59 €	235 €					
plateau Ø43 cm en mélamine chêne PTR5.R	ROUND0.933.A20	0,59 €	245 €					

### PIETEMET: hauteur 45 cm en métal noir BS282.N

	Code	éco						
plateau Ø43 cm lacqué blanc PTR5.W	ROUND0.933.A21	0,59 €	220 €					
plateau Ø43 cm lacqué noir PTR5.N	ROUND0.933.A22	0,59 €	220 €					
plateau Ø43 cm ien mélamine turtourelle PTR5.T	ROUND0.933.A23	0,59 €	235 €					
plateau Ø43 cm en mélamine chêne PTR5.R	ROUND0.933.A24	0,59 €	245 €					

# SOUND

## 907 - Tablette



### Caractéristiques

- Structure en métal verni
- Plateau en MDF laqué

### Dimensions

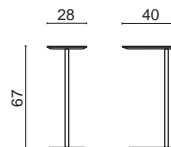

### Livraison

Volume box: 0,04 m<sup>3</sup>  
 Demonté  
 Poids box: 8,5 Kg

### Certificats

### Garantie

5 ans

PIETEMET: pied et colonne table en métal blanc BS018.W

	Code	éco					
plateau 40x28 cm en MDF laqué blanc PTS1.W	SOUND0.907.A01	0,68 €	215 €				
plateau 40x28 cm en MDF stratifié chêne avec fond lacqué blanc PTS1.R0	SOUND0.907.A02	0,68 €	230 €				

PIETEMET: pied et colonne table en métal noir BS018.N

	Code	éco					
plateau 40x28 cm en MDF laqué noir PTS1.N	SOUND0.907.A03	0,68 €	215 €				
plateau 40x28 cm en MDF stratifié chêne avec fond lacqué noir PTS1.R1	SOUND0.907.A04	0,68 €	230 €				

# VOILÀ

## 907 - Table rabattable



### Caractéristiques

- Structure en métal chromé
- Voil de fond en métal noir
- Plateau rabattable

### Dimensions

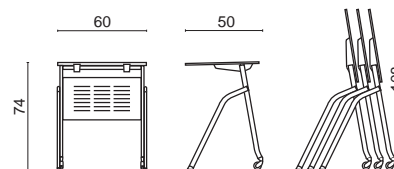

### Livraison

Volume box: 0,38 m<sup>3</sup>  
 Monté  
 Poids box: 15,6 Kg

### Certificats

### Garantie

5 ans

PIETEMET: 4 pieds avec 2 roulettes en métal chromé BS021.C

	Code	éco					
plateau 60x50 cm en mélamine blanc PTV3.W	VOILA0.907.A01	1,13 €	480 €				
plateau 60x50 cm en HPL blanc PTV4.W	VOILA0.907.A02	1,13 €	575 €				

## 908 - Coussin

### Caractéristiques

### Dimensions



#### Livraison

#### Certificats

#### Garantie

Volume box: 0,03 m<sup>3</sup>  
 Monté  
 Poids box: 1 Kg

5 ans

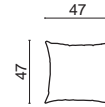

	Code	éco	TS2	TS3	LX	LN	IR	PLUS
couleur unie F00	CLOWD0.908.A01	0,03 €	60 €	80 €	-	-	125 €	160 €

# LOUISE

## 911 - Sous-main

### Caractéristiques

### Dimensions

- Interne en cuir réconstitué



#### Livraison

#### Certificats

#### Garantie

Volume box: 0,004 m<sup>3</sup>  
 Monté  
 Poids box: 0,5 Kg

5 ans

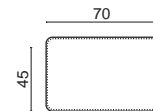

	Code	éco	CU	TS2	TS3	LN	IR	PLUS
	LOUIS0.911.A01	0,04 €	100 €	100 €	110 €	125 €	160 €	190 €

# Termes et conditions de vente

---

## Prix

Les prix figurant dans le tarif sont exprimés en Euro (hors TVA). Les prix peuvent être modifiés à tout moment également en fonction de l'évolution du coût de la main-d'œuvre et/ou des matières premières. Nos offres sont valables pour une période de 60 jours à compter de la date de la même, sauf convention contraire par écrit.

---

## Commandes

Toutes les commandes sont exécutoires après approbation par le bureau des ventes de Milani S.r.l. qui se réserve le droit de faire une communication écrite pour acceptation. Les contrats de vente conclus par nos agents ne sont pas finalisés avant notre approbation écrite. La commande du client approuvée par Milani S.r.l. ne peut être révoqué ou modifié sans notre accord, et en aucun cas, il ne peut plus être révoqué à partir du 3ème jour suivant la réception de la confirmation de commande. Les commandes sont traitées individuellement ; tout ajout est traité comme de nouvelles commandes.

---

## Conditions de livraison

Les conditions de livraison des marchandises sont indiquées dans la dernière colonne de la confirmation de commande et doivent être considérées comme indicatives. En outre, en cas d'imprévu ou de force majeure empêchant l'exécution, ils s'entendent prorogés de 60 jours à l'issue desquels le Client dispose du droit d'annuler le contrat, sans prétendre à une indemnité pour quelque motif que ce soit. Notre société se réserve le droit de résilier le contrat de vente dans les cas prévus à l'article 1641 du Code civil italien. et chaque fois qu'il a connaissance de faits mettant en doute la solvabilité du Client, c'est-à-dire le paiement de la contrepartie dans les délais convenus

---

## Livraison

Les marchandises sont vendues départ usine ou livrées. En cas de livraison franco à destination, la marchandise s'entend livrée côté ion. C'est au client d'informer au moment de la commande de toutes limitations concernant l'accessibilité, les permis et péages (ex. ZTL), ainsi que les demandes spécifiques, telles que :

- hayon élévateur
- livraison à l'étage / portage
- élimination des emballages
- assemblage possible des produits
- preuve de livraison requise.

Des frais supplémentaires seront facturés au client au prix coûtant. En cas d'événements tels que : enlèvement/livraison à vide, annulation du contre-remboursement, demande de relivraison, stockage, toute exigence de livraison obligatoire, les frais engagés par Milani S.r.l. seront à la charge du client au coût.

Les envois retardés au-delà de 10 jours sont placés dans un entrepôt externe avec un coût supplémentaire.

Les marchandises voyagent franco à destination, si les commandes passées ponctuellement sont supérieures à un certain montant. Si cette colonne montante ne vient pas atteint, selon la Région, une contribution transport sera prélevée selon le barème suivant :

Si la commande et/ou la somme des commandes, de même destination et de même semaine de livraison, ont un montant net imposable égal ou supérieur au montant défini par l'usine, la marchandise voyagera franco destination. Si ce montant n'est pas atteint, le client devra participer aux frais de transport avec un montant défini, le minimum de montant commandé aussi bien que la contribution pour le transport sont communiqués par l'usine ou l'agent en phase de définition des conditions de vente avec le client.

---

## Paiement

Le mode de paiement établi dans la « commission de vente » et accepté par Milani ne peut être modifié sans autorisation écrite. Seulement les paiements effectués chez nous, ou à une personne autorisée par nous par écrit, sont considérés comme valides. Milani S.r.l. se réserve le droit de propriété sur les marchandises livrées jusqu'au paiement total du montant facturé (article 1523 du Code civil italien). Tout retard dans la liquidation de la nôtre les factures entraînent l'annulation des fournitures à effectuer dans leur intégralité et la faculté de Milani S.r.l. d'établir un relevé à vue pour les soldes dûs, ainsi que le débit des intérêts de retard. Si la livraison des marchandises décrites dans contrat sera exécuté en plusieurs étapes, pour chaque livraison une facture régulière sera émise avec la date de paiement contractuelle.

---

## Sav

Au moment de la livraison, le Destinataire doit effectuer tous les contrôles nécessaires pour vérifier l'intégrité de la marchandise et la correspondance en qualité avec ce qui a été convenu. Toute réclamation doit être formulée par écrit au moment de la livraison au Transporteur ou à nos agents si les marchandises voyagent sur nos véhicules.

Si des défauts de fabrication sont constatés, les réclamations doivent être communiquées au fabricant dans un délai de 8 jours à compter de la date de réception de la marchandise. Passé ce délai, aucune réclamation ne sera acceptée. En aucun cas, les réclamations ne permettent de suspendre le paiement.

---

## Montage

Le montage est à la charge du client.

---

## Changements

Les produits vendus par Milani S.r.l. sont authentiques au dernier catalogue mis à jour. Milani S.r.l. se réserve le droit, dans la politique d'amélioration du produit, d'apporter des variations techniques, dimensionnelles, esthétiques et qualitatives à ses articles, sans altérer leur fonctionnalité de base et sans communiquer avec le client.

---

## Disputes

Le Tribunal de Trévise est compétent pour toutes les obligations et litiges du présent contrat de vente.



# MILANI

---

**Milani S.r.l.**

Siège social / Exposition:  
Via delle Industrie II, 5/7  
30020 - Meolo VE

Siège / Bureaux:  
Via Giorgione, 21  
31056 - Roncade TV

T. +39 0422 1860501  
F. +39 0422 1860599  
info@sm-milani.com

[www.sm-milani.com](http://www.sm-milani.com)